

NEC

VALUESTAR

パソコンだから二歩進んだテレビの楽しみ方を

テレビを 楽しむ本

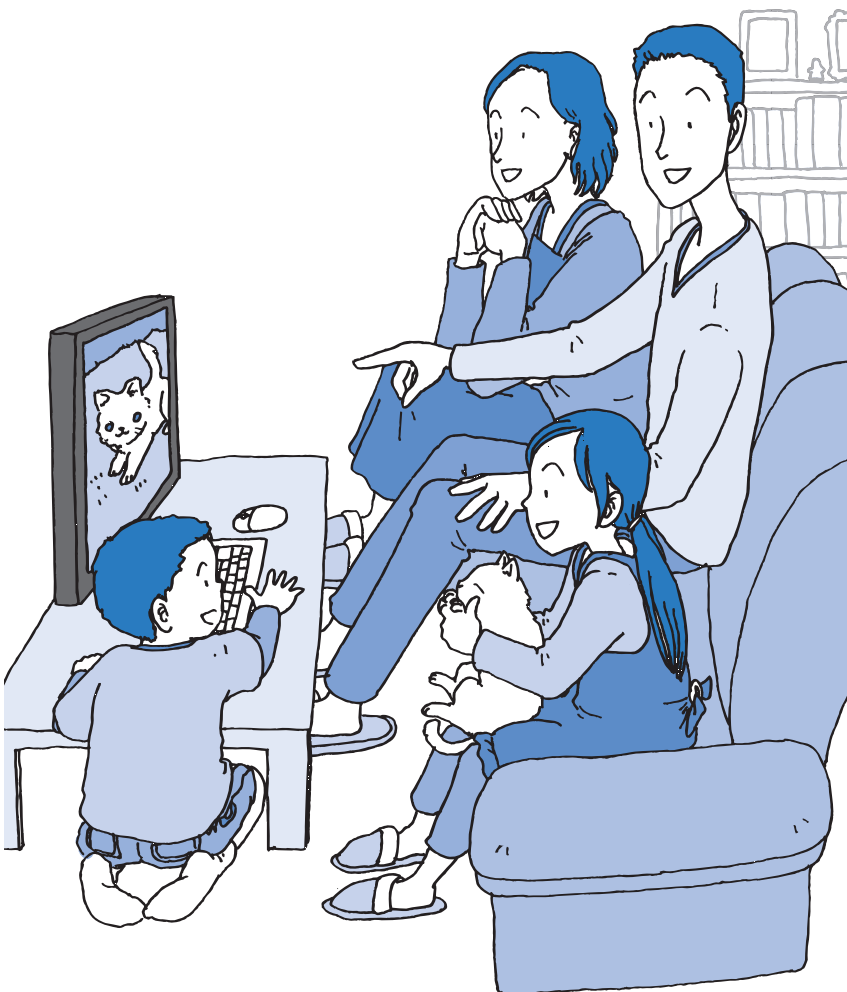

ラクラク操作ガイド

テレビを見るための準備

テレビを見る

録画・予約・再生する
(地デジシングルチューナーモデル)

録画・予約・再生する
(BS・110度CS・地デジダブルチューナーモデル)

録画番組を光ディスク
(DVDなど)に保存する

一歩すすんだテレビ操作

Q&A

付録

● マニュアルガイド ●

このパソコンには、次のマニュアルが添付されています。
目的に合わせてご覧ください。



パソコンを使う準備をしよう 『パソコンの準備と基本』

パソコンの接続やセットアップ／セキュリティ／お客様登録
／インターネットに接続する方法／基本機能／パソコンのお
すすめ機能 など



パソコンを安心して使うために 『トラブルの予防と解決』

バックアップの種類と方法／インターネットのトラブル解決
／パソコンの電源が入らないときは／ウイルスに感染してし
まったら／再セットアップ方法／ NECのサービス&サポート
など

この本



パソコンでテレビを見てみよう 『テレビを楽しむ本』

(デジタルハイビジョンTVモデルのみ)

パソコンで簡単にテレビを見る方法／おてがる予約や新番組
おまかせ録画／録画番組の編集／DVDなどへの保存方法／
一歩すすんだテレビ操作 など



デスクトップにある
 をダブルクリック

パソコンの中にもマニュアルがある 『ソフト&サポートナビゲーター』

使いたいソフトを探して、起動する／機器の取り付け方法や
操作、セキュリティの設定／うまくいかないとき、故障かなと
思ったとき／各部の機能や名称などの情報／用語集など

SmartVision ラクラク 操作ガイド

巻頭の「ラクラク操作ガイド」では、このパソコンでテレビを楽しむための基本的な操作について説明しています。テレビの便利な機能や高度な使い方については、「こんなときには」でちょっとだけご紹介しています。「ラクラク操作ガイド」で基本的な操作に慣れたら、ぜひこのマニュアルをひとつとお読みになってください。きっとテレビをより便利に使いこなしていただくことができるでしょう。

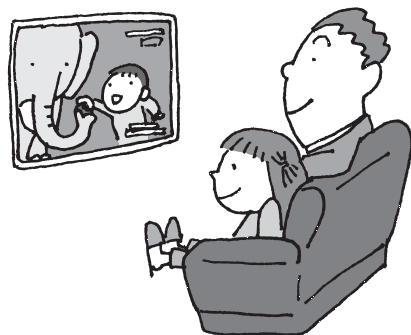

設定はお済みですか？

パソコンでテレビを見るには次の準備が必要です。「ラクラク操作ガイド」を読む前に、テレビ機能を使えるようにしましょう。

😊 パソコンを使う準備をする
→ 『パソコンの準備と基本』をご覧ください

😊 テレビの初期設定をする
→ このマニュアルのPART1「テレビを見るための準備」(p.1)をご覧ください

Contents

- ◆ テレビを見る…………… 巻頭 2
- ◆ 録画する…………… 巻頭 4
- ◆ 再生する…………… 巻頭 6
- ◆ こんなときには…………… 巻頭 8

テレビを見る

① テレビをつける

② テレビを消して、
パソコンも終了する

③ テレビを消して、
パソコンを使う

④ 番組を選ぶ

⑤ 音量調節

⑥ 一時停止、再生
(タイムシフト機能)

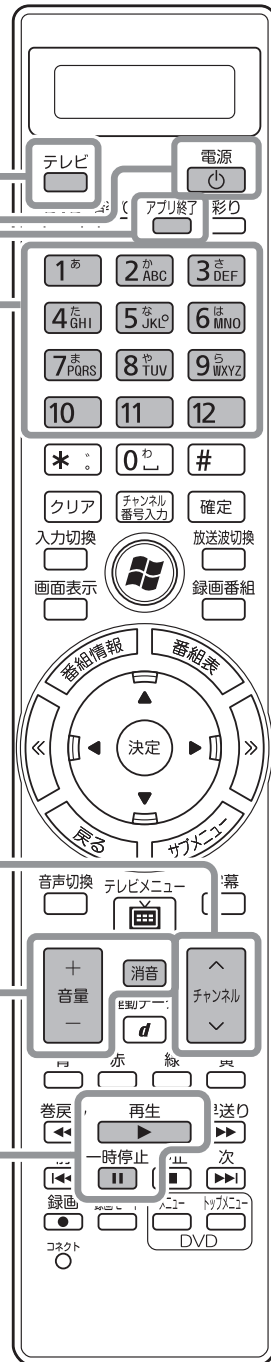
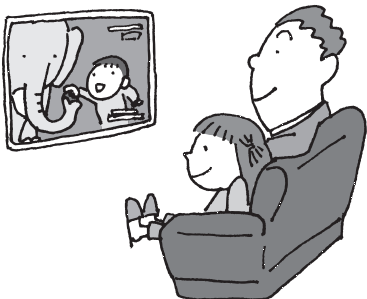

テレビを見る

テレビをつける → ①

【テレビ】を押します※

※テレビが起動するまでに、時間がかかることがあります

番組を選ぶ → ④

【チャンネル/ページ】または数字ボタンを押します

詳しくは **テレビを見る** → p.21

テレビを消す

テレビを消す → ②、③

- ・テレビを消して、パソコンを使う : 【アプリ終了】を押します
- ・テレビを消して、パソコンも終了する : 【電源】を押します

詳しくは **テレビを消す** → p.26

音量調節 → ⑤

【+】【-】で、音量を調節します。【消音】を押すと消音(ミュート)します

詳しくは **音量を調節する** → p.25

タイムシフト機能 → ⑥

視聴中にちょっと席を外したいときは【一時停止】。見ている番組を一時停止できます
【再生】を押せば、続きから見られます

詳しくは **タイムシフトモードで見る** → p.31

録画する

① 今見ている番組を
録画する

② 録画を停止する

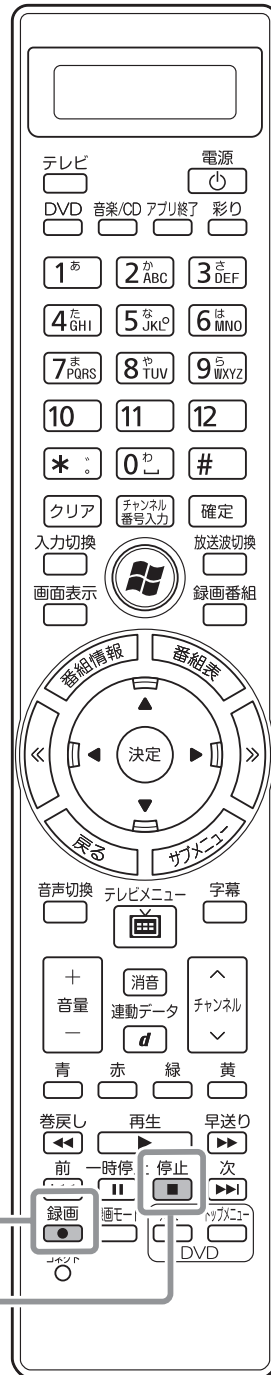

今見ている番組を録画する

録画を開始する → ①

録画を開始します

録画を停止する → ②

録画をやめたいところで【停止】を押します

詳しくは **今見ている番組を録画する**
地デジシングルチューナーモデル → p.53
BS・110度CS・地デジダブルチューナーモデル → p.105

もっと便利な録画方法

このパソコンでは、画面でテレビの番組表を見ることができます。また、この番組表を使って予約録画をすることができます。

詳しくは **おてがる予約をする(番組表で予約する)**
地デジシングルチューナーモデル → p.59
BS・110度CS・地デジダブルチューナーモデル → p.111

再生する

① 録画番組一覧を表示する

② 番組を選んで、再生する

③ テレビ画面に戻る

④ 音量調節

⑤ 番組を操作する

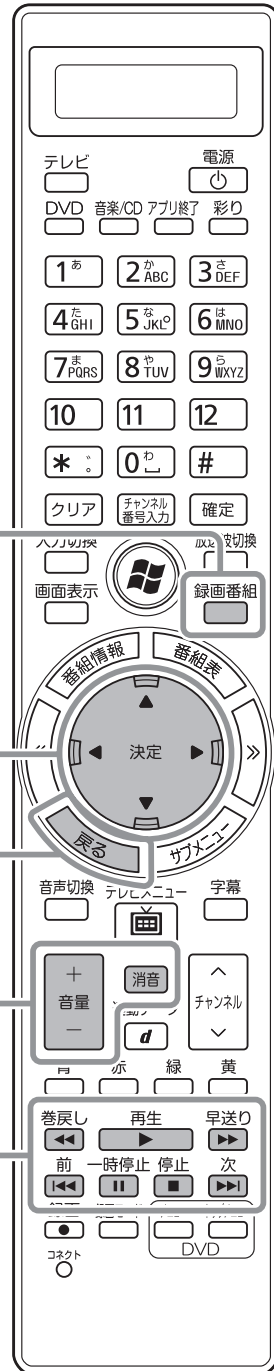

再生する ※テレビをつけた状態で操作してください

録画した番組を選ぶ → ①、②

【録画番組】を押して、録画番組一覧を表示します
録画番組一覧画面から見たい番組を矢印ボタンで選びます



番組を再生する → ②、⑤

【決定】を押すと、再生が始まります
再生中は以下のボタンで操作ができます



詳しくは **録画した番組を再生する**
地デジシングルチューナーモデル → p.76
BS・110度CS・地デジダブルチューナーモデル → p.128

テレビ画面に戻る → ③

テレビを見る画面に戻るには、【戻る】を押します

詳しくは **テレビを見る画面に戻る**
地デジシングルチューナーモデル → p.77
BS・110度CS・地デジダブルチューナーモデル → p.129

音量調節 → ④

【+】【-】で、音量を調節します
【消音】を押すと、消音(ミュート)します

詳しくは **音量を調節する** → p.25

こんなときには

ここでは、このパソコンのテレビに搭載された「こんなときに使いたい機能」をご紹介します。これらの機能を使って、テレビをより便利に楽しんでください。

新番組や興味のある番組を自動で録画したい

興味のあるジャンルやキーワードを登録しておけば、それに合った番組を「おまかせ録画」で自動的に探して録画できます。また、「新番組おまかせ録画」では新番組を自動で録画できます。

地デジシングルチューナーモデル

→ PART3の「おまかせ録画をする」(p.85)
PART3の「新番組おまかせ録画をする」
(p.92)

BS・110度CS・地デジダブルチューナーモデル

→ PART4の「おまかせ録画をする」(p.137)
PART4の「新番組おまかせ録画をする」
(p.144)

録画番組のお気に入りのシーンだけ残したい

録画番組の不要な部分をカットして、お気に入りのシーンだけ保存することができます。

全モデル共通

→ PART6の「簡易編集機能を使う」(p.189)

録画した番組を携帯電話で楽しみたい

録画した番組を携帯電話に転送して視聴することができます。

全モデル共通

→ PART6の「録画番組を携帯電話で楽しむ
(外でもVIDEO)」
(p.192)

ハードディスクを増設する

ハードディスクの残り容量が少なくなってきた。こんなときには、USB接続の外付けハードディスクを増設することができます。増設したハードディスクに録画したり、録画した番組を移動することもできます。

全モデル共通

→ PART6の「外付けハードディスクを利用する」
(p.178)

このマニュアルの表記について

◆本文中の記載について

- ・本文中の画面やイラスト、ホームページは、モデルによって異なることがあります。また、実際の画面と異なることがあります。
- ・記載している内容は、このマニュアルの制作時点のものです。お問い合わせ先の窓口、住所、電話番号、ホームページの内容やアドレスなどが変更されている場合があります。あらかじめご了承ください。

◆このマニュアルで使用している記号や表記には、次のような意味があります

記載内容を守っていただけない場合、どの程度の影響があるかを表しています。



注意

人が傷害を負う可能性が想定される内容、および、物的損害の発生が想定される内容を示します。

傷害や事故の発生を防止するための指示事項は、次のマークで表しています。



使用者に対して指示に基づく行為を強制するものです。

その他の指示事項は、次のマークで表しています。

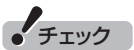

チェック

してはいけないことや、注意していただきたいことを説明しています。よく読んで注意を守ってください。場合によっては、作ったデータの消失、使用しているソフトの破壊、パソコンの破損の可能性があります。



参照

マニュアルの中で関連する情報が書かれている所を示しています。



ポイント

そのページで大事なことや、操作のヒントが書かれています。

◆このマニュアルの表記では、次のようなルールを使っています

【 】 【 】で囲んである文字は、キーボードのキーやリモコンのボタンを指します。

DVD/CDドライブ

ブルーレイディスクドライブ(DVDスーパーマルチドライブ機能付き)、およびDVDスーパーマルチドライブを指します。

 **「ソフト&サポートナビゲーター」**

「ソフト&サポートナビゲーター」を起動して、各項目を参照することを示します。

「ソフト&サポートナビゲーター」は、タスクバーの  (ソフト&サポートナビゲーター)アイコンをクリックして起動します。

◆このマニュアルでは、各モデル(機種)を次のような呼び方で区別しています

ご購入された製品のマニュアルで表記されているモデル名を確認してください。

ブルーレイディスク ドライブモデル	ブルーレイディスクドライブ(DVDスーパーマルチドライブ機能付き)を搭載しているモデルのことです。
DVDスーパーマルチ ドライブモデル	DVDスーパーマルチドライブ(DVD-RAM/R/RW with DVD+R/RWドライブ(DVD-R/+R 2層書込み))を搭載しているモデルのことです。
BS・110度CS・ 地デジダブル チューナーモデル	地上デジタル放送とBS・110度CSデジタル放送を見るための機能、および、2つのレコーダー (チューナー)によって同じ時間帯に放送されている番組を2つまで録画する機能を搭載して いるモデルのことです。
地デジシングル チューナーモデル	地上デジタル放送を見るための機能を搭載しているモデルのことです。

◆このマニュアルで使用しているソフトウェア名などの正式名称

(本文中の表記)	(正式名称)
Windows、 Windows 7	Windows® 7 Starter Windows® 7 Home Premium Windows® 7 Professional
Windows Media Center	Windows® Media Center
インターネットエクスプローラ、 Internet Explorer	Windows® Internet Explorer®
Corel WinDVD	Corel® WinDVD®
Corel WinDVD AVC	Corel® WinDVD® AVC
Corel WinDVD BD	Corel® WinDVD® BD
G-GUIDE for Windows	G-GUIDE® for Windows
ウイルスバスター	ウイルスバスター™ 2010

ご注意

- (1) 本書の内容の一部または全部を無断転載することは禁じられています。
- (2) 本書の内容に関しては将来予告なしに変更することがあります。
- (3) 本書の内容については万全を期して作成いたしました。万一ご不審な点や誤り、記載もれなどお気づきのことがありましたら、NEC 121コンタクトセンターへご連絡ください。落丁、乱丁本は、お取り替えいたします。
- (4) 当社では、本装置の運用を理由とする損失、逸失利益等の請求につきましては、(3)項にかかわらずいかなる責任も負いかねますので、予めご了承ください。
- (5) 本装置は、医療機器、原子力設備や機器、航空宇宙機器、輸送設備や機器など、人命に関わる設備や機器、および高度な信頼性を必要とする設備や機器などへの組み込みや制御等の使用は意図されておりません。これら設備や機器、制御システムなどに本装置を使用され、人身事故、財産損害などが生じても、当社はいかなる責任も負いかねます。
- (6) 海外NECでは、本製品の保守・修理対応をしておりませんので、ご承知ください。
- (7) 本機の内蔵ハードディスクにインストールされているWindows® 7 Starter、Windows® 7 Home Premium、Windows® 7 Professional、Windows® 7 EnterpriseまたはWindows® 7 Ultimateおよび本機に添付のCD-ROM、DVD-ROMは、本機のみでご使用ください。
- (8) ソフトウェアの全部または一部を著作権の許可なく複製したり、複製物を頒布したりすると、著作権の侵害となります。
- (9) あなたがテレビ放送や録画物などから引用したものは、個人として楽しむなどのほかは、著作権上、権利者に無断で使用できません。
- (10) この製品は、Independent JPEG Groupのソフトウェアを一部利用しています。
- (11) 本商品は録画のときに暗号化技術を使っているため、故障内容によっては、修理しても録画した番組が再生できなくなる場合があります。

Microsoft、Windows、Aero、Internet Explorer、Office ロゴ、Excel、Outlook、DirectX、MSN、Windows MediaおよびWindowsのロゴは、米国Microsoft Corporationの米国およびその他の国における商標または登録商標です。

Corel、Corel のロゴ、WinDVD、Digital StudioはCorel Corporation およびその関連会社の商標または登録商標です。

SmartVisionは、日本電気株式会社の登録商標です。

TRENDMICRO及びウイルスバスターは、トレンドマイクロ株式会社の登録商標です。

デジオン、DiXiMは デジオンの登録商標です。

Gガイド、G-GUIDE、およびGガイドロゴは、米Gemstar-TV Guide International, Inc.またはその関連会社の日本国内における登録商標です。

ディーガはパナソニック株式会社の商標です。

その他、本マニュアルに記載されている会社名、商品名は、各社の商標または登録商標です。

G-GUIDE for Windowsは、米Gemstar-TV Guide International, Inc.のライセンスに基づいて生産しております。

米Gemstar-TV Guide International, Inc.およびその関連会社は、Gガイドが供給する放送番組内容および番組スケジュール情報の精度に関しては、いかなる責任も負いません。また、Gガイドに関連する情報・機器・サービスの提供または使用に関わるいかなる損害、損失に対しても責任を負いません。

アナログテレビ放送からデジタルテレビ放送への移行について



地上デジタルテレビ放送は、関東、中京、近畿の三大広域圏の一部で2003年12月から開始され、その他の都道府県の県庁所在地は2006年末までに放送が開始されました。今後受信可能エリアは順次拡大されます。この放送のデジタル化に伴い、地上アナログテレビ放送は2011年7月までに終了することが、国の法令によって定められております。

© NEC Corporation, NEC Personal Products, Ltd. 2010

日本電気株式会社、NECパーソナルプロダクツ株式会社の許可なく複製・改変などを行うことはできません。

目次

CONTENTS

巻頭

SmartVisionラクラク操作ガイド

巻頭

このマニュアルの表記について i

PART

1

テレビを見るための準備 1

このマニュアルの読み方 2

このパソコンで楽しめるテレビ放送 2

マニュアルの画面、説明について 3

こんな準備が必要です 4

接続と設定は済んでいますか? 4

テレビを見るまでの流れ 5

Windows Media Centerをセットアップする 6

テレビ初期設定をする 7

テレビ初期設定で困ったら 15

リモコンのボタンについて 18

PART

2

テレビを見る 21

基本的な使い方 22

テレビをつける 22

チャンネルを切り換える 23

BS/110度CS/地上デジタル放送を切り換える
(BS・110度CS・地デジダブルチューナーモデルのみ) 24

画質を切り換える 25

音量を調節する 25

音声を切り換える 26

テレビを消す 26

テレビメニューを使う 27

テレビメニューって何? 27

テレビメニューの使い方 29

タイムシフトモードで見る 31

タイムシフトモードについて 31

タイムシフトモードに切り換える 31

タイムシフトモードで見ている番組を操作する 32

タイムシフトモードを終了する 32

データ放送を見る	33
データ放送って何?	33
データ放送を表示する	33
データ放送の操作	34
データ放送を見るときにの注意	35
番組表を使う	36
画面で見る番組表	36
番組表を受信する	36
番組表を見る	37
番組表の受信時刻を変更する	40
手動で番組表を受信するには	42
マイ番組表を作る	44

PART

3

録画・予約・再生する(地デジシングルチューナーモデル) 47

録画について	48
録画するときの注意	48
録画モードについて	49
録画に必要なハードディスク容量について	50
録画を中断する条件	51
いろいろな録画予約機能	52
録画予約機能一覧	52
今見ている番組を録画する	53
さかのぼり録画をする	55
さかのぼり録画って何?	55
タイムシフトモードにする	56
見ている番組を操作する	57
さかのぼり録画をする	57
おてがる予約をする(番組表で予約する)	59
おてがる予約って何?	59
おてがる予約をする	59
予約の実行について	64
予約の確認や変更、取り消しをする	65
予約の結果を確認する	66
予約するときの注意	67

シリーズ録画をする(同じ番組を毎回録画する)	68
シリーズ録画って何?	68
シリーズ録画する	68
番組を検索して予約する	70
検索できる番組	70
検索した番組を予約する	70
番組表を使わないで予約する(時間指定予約)	73
予約実行前後の動作を設定する	74
録画した番組を再生する	76
再生の方法	76
「まとめ表示」と「個別表示」を切り換える	79
録画した番組を削除する	79
追っかけ再生する	83
追っかけ再生って何?	83
録画中の番組を再生する(追っかけ再生)	83
おまかせ録画をする	85
おまかせ録画って何?	85
おまかせ録画を有効にする	86
おまかせ録画を登録する	87
おまかせ録画した番組を再生する	90
新番組おまかせ録画をする	92
新番組おまかせ録画って何?	92
新番組おまかせ録画を有効にする	93
新番組おまかせ録画を無効にする	94
新番組おまかせ録画した番組をシリーズ録画に変更する	95
予約の優先度について	98
自動的に登録される予約の優先度	98

PART 4	録画・予約・再生する(BS・110度CS・地デジダブルチューナーモデル) 99	
	録画について	100
	録画するときの注意	100
	録画モードについて	101
	録画に必要なハードディスク容量について	102
	録画を中断する条件	103

いろいろな録画予約機能	104
録画予約機能一覧.....	104
今見ている番組を録画する	105
さかのぼり録画をする	107
さかのぼり録画って何?.....	107
タイムシフトモードにする.....	108
見ている番組を操作する.....	109
さかのぼり録画をする.....	109
おてがる予約をする(番組表で予約する)	111
おてがる予約って何?.....	111
おてがる予約をする.....	111
予約の実行について.....	116
予約の確認や変更、取り消しをする	117
予約の結果を確認する.....	118
予約するときの注意.....	119
シリーズ録画をする(同じ番組を毎回録画する)	120
シリーズ録画って何?.....	120
シリーズ録画する.....	120
番組を検索して予約する	122
検索できる番組.....	122
検索した番組を予約する.....	122
番組表を使わないで予約する(時間指定予約)	125
予約実行前後の動作を設定する	126
録画した番組を再生する	128
再生の方法.....	128
「まとめ表示」と「個別表示」を切り換える	131
録画した番組を削除する.....	131
追っかけ再生する	135
追っかけ再生って何?.....	135
録画中の番組を再生する(追っかけ再生).....	135
おまかせ録画をする	137
おまかせ録画って何?.....	137
おまかせ録画を有効にする.....	138
おまかせ録画を登録する.....	139

おまかせ録画した番組を再生する	142
新番組おまかせ録画をする	144
新番組おまかせ録画って何？	144
新番組おまかせ録画を有効にする	145
新番組おまかせ録画を無効にする	146
新番組おまかせ録画した番組をシリーズ録画に変更する	147
予約の優先度について	150
自動的に登録される予約の優先度	150

PART 5 録画番組を光ディスク(DVDなど)に保存する 151

番組を保存できる光ディスク(DVDなど)について	152
保存できる光ディスク	152
光ディスクに書き込む形式について	153
AVCRECとDVD-VRについて	153
番組を光ディスクに保存するための準備	154
CPRMのアップデートをする	154
光ディスクをフォーマットする	154
番組を光ディスクに保存する	158
光ディスクに保存するときのご注意	164
VRモードで保存した番組を再生する	165
AVCREC形式で保存した番組を再生する	165
BD-R/BD-REに保存した番組を再生する	166
光ディスクに保存した番組の字幕を表示する	167
AACSキー(再生用)を更新する	168
録画モードがダイレクトの番組を録画モード変換する	169
録画モード変換について	169
録画モード変換したダビング10の番組について	170
録画モード変換をする	171

PART 6 一歩すすんだテレビ操作 173

マウスで使うための画面	174
リモコンで使う画面からマウスで使う画面に切り換える	174
マウスで使う画面で起動する	175
マウスで使う画面のモードを切り換える	176

外付けハードディスクを利用する	178
登録できるハードディスクについて	178
ハードディスクを登録する	178
登録したハードディスクに番組を録画する	179
ハードディスクを登録するときの注意	180
録画した番組を整理する	181
録画フォルダーを作成する	181
録画した番組を移動する	183
録画フォルダーを削除する	184
番組の情報をインターネットで探す	186
「ウェブ検索」機能で情報を探す	186
簡易編集機能を使う	189
録画番組を簡易編集する	189
録画番組を携帯電話で楽しむ(外でもVIDEO)	192
外でもVIDEO って何?	192
録画した番組を携帯電話に転送する	193
録画と同時に携帯電話用のデータを作成する	198
携帯電話用のデータを自動で転送する	200
携帯電話に転送したデータを確認・削除する	201
G-GUIDE for Windowsで予約する	202
もうひとつの番組表「Gガイド」	202
G-GUIDE for Windowsの初期設定をする	202
G-GUIDE for Windowsで予約する	205
その他の機能について	206
その他の機能	207
字幕放送を見る	207
通知領域のアイコンについて	207
デジタル放送の番組サービスについて	208
録画ファイルのプロパティを変更する	208

テレビに関して何か問題があるときは	210
初期設定を確認する	210

テレビを見ているとき	211
テレビが映らない.....	211
テレビ初期設定で、チャンネルのすべてまたは一部が設定されない。 プリセットチャンネルを手動で設定しても改善しない。 デジタル放送でブロックノイズが発生したり、受信が不安定になる ..	214
テレビを起動したら、チャンネルが勝手に変わってしまう	214
テレビの視聴中にエラーメッセージで、再起動するように表示された。 または操作できなくなった.....	214
音が出ない、音が大きすぎる	215
映像が乱れる(コマ落ちする).....	215
放送中のデジタル放送の映像が遅れている.....	216
映像が微動する(揺れる).....	216
デジタルデータ放送が表示できない.....	216
CATV回線で、デジタル放送に対応しているか知りたい	217
地上デジタル放送の、新しく放送開始した放送局が選局できない	217
携帯電話などでワンセグ放送が受信できるのに、 地上デジタル放送の受信レベルが低い.....	217
今まで視聴できていたのに、突然、BS・110度CSデジタル放送の 映像が悪化した。あるいは映像が表示されなくなった	218
引っ越しをしたらテレビが映らなくなった.....	218
視聴予約や録画予約ができないときには	219
視聴予約した番組が開始されない.....	219
録画予約した番組が録画されていない.....	219
予約した携帯電話用のデータ(外でもVIDEO)が録画されていない (BS・110度CS・地デジダブルチューナーモデルのみ)	221
予約録画した番組が途中で途切れている.....	221
録画フォルダーに録画した番組が見あたらない.....	221
おまかせ録画で番組を録画したり、予約することができない	223
シリーズものの番組を繰り返し予約したにもかかわらず、 録画されていない番組がある.....	224
新番組おまかせ録画を有効にしたにもかかわらず、 録画されない新番組がある.....	224
番組表の受信がうまくいかない	225
番組表が受信できない、またはデータの取りこぼしが起きる	225

デジタル放送の番組表を取得したのに、放送局のロゴが表示されない	225
録画ができない	226
録画ができない	226
その他	227
リモコンで操作できない	227
リモコンでデータ放送が操作できない	227
リモコンの【電源】を押しても、テレビが終了するのに時間がかかる	227
DVDに保存しようとしたが、選択できない番組(保存できない番組)がある	228
DVD-RAMの書き込みに失敗する	228
SmartVisionの録画番組データをほかのパソコンに移したい	228
テレビを終了しようとしたが終了しない	228
パソコンの電源が勝手に入ってしまう	229
夜間の予約録画実行時、パソコンの音がうるさい	229
テレビ画面に緑色の横線が見える	230
テレビ画面上にメッセージが表示された	230
パソコンの電源が勝手に切れる	231
SmartVisionの動作が遅いことがある	231
操作中にウィンドウが見えなくなる	232
USBハードディスク以外のUSB機器を接続したとき、 SmartVisionで録画用ハードディスクとして利用するように 設定するか確認する画面が表示される	232
コピー回数が「エラー」と表示された番組がある	232
再生できない録画番組がある	233
再セットアップする前などに録画番組のデータをバックアップしたい	233
タスクバーのSmartVisionアイコンが表示されない	233
「ウェブ検索」機能を使ったときInternet Explorerが表示されない。 マウスでInternet Explorerをクリックしても、 テレビ(SmartVision)の手前に表示されない	234

付 録	235
ダビング10とは	236
コピー制御方式について	236
ダビング10とコピーワンスの違い	236
ダビング10でできること	237

B-CASカードについて	238
B-CASカードを扱うときの注意	238
B-CASカードを登録する	238
アンテナの設定をする	239
個人情報を消去する	240
データを消去する	240
自動ログオンの設定をする	242
設定を変更する	242
BS/110度CSデジタル放送の有料放送の受信契約方法について	243
SmartVisionのバージョンを確認する	244
バージョンを確認する	244
録画モードについて	245
ハードディスクに録画する場合	245
ハードディスクからDVDへ保存する場合	247
ハードディスクからブルーレイディスクへ保存する場合	248
各モードの画面説明	249
画面の表示方法を変える	252
全画面表示のときの画面の表示方法を変える	252
映像をホームネットワークで配信する(対応モデルのみ)	253
索引	254
キーボードショートカット	巻末

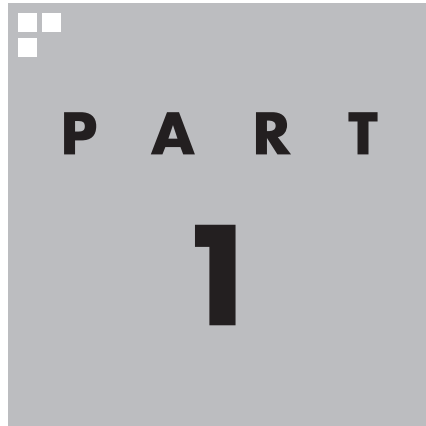

テレビを見るための準備

テレビを見る前に、アンテナケーブルの接続やテレビ初期設定が必要です。

PART 1

テレビを
見るための
準備

このマニュアルの読み方

はじめに、このマニュアルを読む上で注意していただきたいことを説明します。

このパソコンで楽しめるテレビ放送

BS・110度CS・地デジダブルチューナーモデルでは、地上デジタル放送、BS・110度CSデジタル放送が楽しめます。

地デジシングルチューナーモデルでは、地上デジタル放送が楽しめます。

●地上デジタル放送

2003年12月から始まったテレビ放送です。デジタル放送になっているため、アナログ放送に比べて高画質、高音質です。また、データ放送などの新しいサービスが受けられるのも特長です。

●BS・110度CSデジタル放送

デジタルで放送されている衛星放送です。BS・110度CS・地デジダブルチューナーモデルでは、BSデジタル放送と「スカパー！e2」の番組が見られます。地上デジタル放送と同じく、高画質、高音質、データ放送などの特長があります。

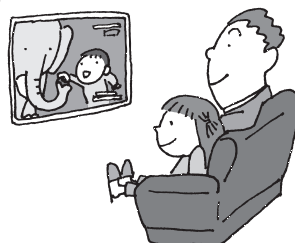

モデル名とシリーズ名の対応は以下のとおりです。

モデル名	視聴できる放送	
	地上デジタル	BS・110度CSデジタル
地デジシングルチューナーモデル	○	×
BS・110度CS・地デジダブルチューナーモデル	○	○

■ 2番組同時録画について

BS・110度CS・地デジダブルチューナーモデルは、2つのレコーダー（チューナー）を搭載しており、同じ時間帯に放送されている番組を2つまで録画することができます。

！チェック

2番組同時録画には一部制限があります。

詳しくは、PART4の「ダブル録画をおこなうときのご注意」(p.102)をご覧ください。

■ モデルによって異なる画面について

BS・110度CS・地デジダブルチューナーモデルと地デジシングルチューナーモデルでは、画面の表示が一部異なります。このマニュアルでは、機能や操作に大きな差異のない場合、BS・110度CS・地デジダブルチューナーモデルの画面を使用して説明しています。

■ モデルによって異なる操作について

BS・110度CS・地デジダブルチューナーモデルと地デジシングルチューナーモデルでは、操作が一部異なります。このマニュアルでは、それぞれのモデルで大きな差異のない操作についてはまとめて説明しています。

なお、BS・110度CS・地デジダブルチューナーモデルは2つのレコーダー(チューナー)を搭載しているため、レコーダーを1つ搭載している地デジシングルチューナーモデルとは、録画に関する操作が大きく異なります。このため、録画・予約・再生の操作については、モデルごとにPARTを分けて説明しています。

■ VALUESTAR Eの説明について

このマニュアルは複数のモデルを対象に制作されています。基本的な部分はどのモデルも共通の説明となっていますが、各モデル固有の情報はそれぞれ個別に説明しています。

特に、VALUESTAR Eは、録画する際の画質(録画モード)や、録画モード変換機能など、一部の動作がほかのモデルとは大きく異なりますのでご注意ください。



参照

録画・予約・再生について→

地デジシングルチューナーモデル:
「PART3 録画・予約・再生する(地デジシングルチューナーモデル)」
(p.47)

BS・110度CS・地デジダブルチューナーモデル:
「PART4 録画・予約・再生する(BS・110度CS・地デジダブルチューナーモデル)」(p.99)

PART 1

テレビを 見るための 準備

こんな準備が必要です

アンテナケーブルの接続とテレビ初期設定が終わっているかたはすぐにテレビを見ることができます。

終わっていないかたは次の説明を読んで準備をしてください。

接続と設定は済んでいますか？

テレビを見るには、まずパソコンを使う準備(ケーブル類の接続、セットアップ作業)をする必要があります。まだ終わっていないかたは、『パソコンの準備と基本』をご覧になり、準備をしてください。パソコンを使う準備ができたなら、次にテレビを見るための準備をおこないます。

！チェック

- CATV(ケーブルテレビ)から地上デジタル放送を受信できるかどうかは、各CATV会社により異なります。
- CATV会社経由で地上デジタル放送を受信する場合、再配信されている地上デジタル放送信号が同一パススルー方式、周波数変換パススルー方式の場合は地上デジタル放送を視聴可能です。その他の方式(トランスモジュレーションなど)では視聴できません。再配信されている地上デジタル放送の方式に関しては、ご利用のCATV会社にご確認ください。
- CATV番組の放送局については、各CATV会社より届けられているCATV番組表などをご覧ください。

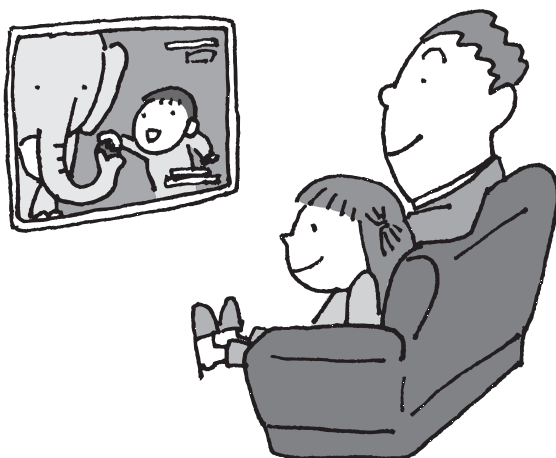

テレビを見るまでの流れ

このパソコンでテレビを見るには、パソコンを使う準備と、テレビの初期設定の2つの準備が必要です。テレビを見るまでの流れは次のとおりです。

1 パソコンを使う準備をする

パソコンの接続をする

アンテナケーブル、B-CAS(ビーキャスト)カードの準備をする

Windowsのセットアップをする

テレビを見る前に、まずはパソコンを使えるようにします。『パソコンの準備と基本』を読んで、パソコンの接続とセットアップをしてください。接続の途中で、テレビの視聴に必要なアンテナケーブルとB-CASカードの準備も同時におこないます。

- 見るマニュアル
『パソコンの準備と基本』
- 必要な準備
 - ・ パソコンの設置
 - ・ パソコンの接続
 - ・ アンテナケーブルの接続
 - ・ B-CASカードのセット
 - ・ Windowsのセットアップ



『パソコンの準備と基本』



2 テレビの初期設定をする

Windows Media Center (ウィンドウズ メディア センター)のセットアップをする

テレビ初期設定 (チャンネルや番組表の設定)をする

いよいよ、テレビを見るためのソフト、「Windows Media Center」と「SmartVision」の準備をします。このマニュアルで設定方法を説明しています。次のページからの内容をよく読んで、テレビの初期設定をしてください。

- 見るマニュアル
『テレビを楽しむ本』(この本)
- 必要な準備
 - ・ Windows Media Centerのセットアップ(p.6)
 - ・ テレビ初期設定(p.7)

準備完了
さあ、テレビを楽しみましょう！

Windows Media Centerをセットアップする

このパソコンでテレビを見るには「SmartVision(スマートビジョン)」というソフトを使います。

SmartVisionは「Windows Media Center」というソフトから起動します。Windows Media Centerをはじめて使うときは、セットアップが必要です。

1 リモコンの【メディアセンター】を押す



セットアップの画面が表示されます。

2 「Windows Media Centerへようこそ」と表示されていることを確認し、【決定】を押す

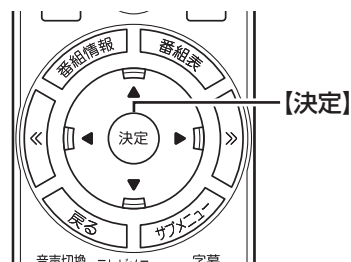

3 「推奨設定」が表示されていることを確認して、【決定】を押す



！チェック

セットアップを始める前に、リモコンに乾電池を入れておいてください。

📖 参照

リモコンの準備および使用範囲について→「パソコンの準備と基本」

📌ポイント

●「推奨設定」では、パソコンの状態などが自動的に確認され、その結果に合わせてWindows Media Centerが自動設定されます。

「カスタム設定」を選んだときは、パソコンの状態などを判断しながら手動で設定をおこないます。特に必要がないかぎり、「推奨設定」を選ぶことをおすすめします。

●Windows Media Centerのメインメニューで「タスク」の「設定」を選び、表示された「設定」画面で「全般」-「Windows Media Centerセットアップ」を選んで、Windows Media Centerのセットアップをやりなおすことができます。

次の画面(Windows Media Centerのメインメニュー)が表示されたら、セットアップは完了です。続けて、テレビの初期設定をします。



テレビ初期設定をする

テレビ初期設定の操作は、マウスとキーボードを使っておこないます。

■ チャンネルの設定などをおこなう

1 Windows Media Centerの「テレビ(SmartVision)」-「テレビ視聴」をクリック



「テレビ初期設定」が表示されます。

● チェック

- 「Media Centerテレビ」-「テレビの初期設定」は絶対に実行しないでください。このパソコンのテレビ(SmartVision)が正常に動作しなくなります。
- テレビ初期設定を中止するときは、「キャンセル」をクリックしてください。なお、中止したときは、それまでに設定した内容は保存されません。
- ハードディスクのアクセスランプが点滅しているときは、パソコンの設定中です。次の画面が表示されるまで何も操作せずに待ってください。

📖 参照

ハードディスクのアクセスランプについて→『パソコンの準備と基本』の「各部の名称」

👉 ポイント

テレビ初期設定の操作はリモコンの【矢印】と【決定】を押しておこなうこともできます。

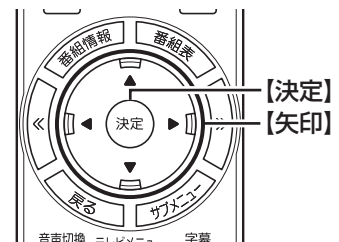

2 「次へ」をクリック

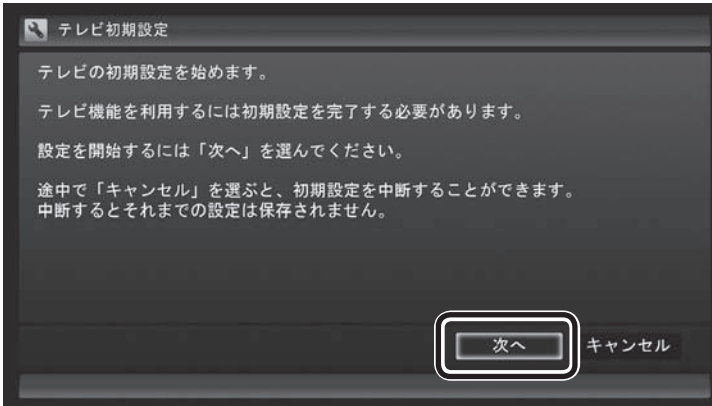

3 「次へ」をクリック

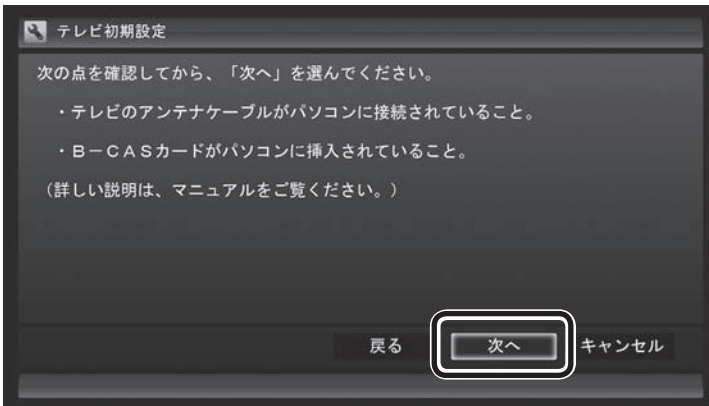

参照

アンテナケーブルの接続について
→『パソコンの準備と基本』

4 B-CASカードの状態を確認する

「正常」と表示されたときは

「次へ」をクリックして手順5に進んでください。

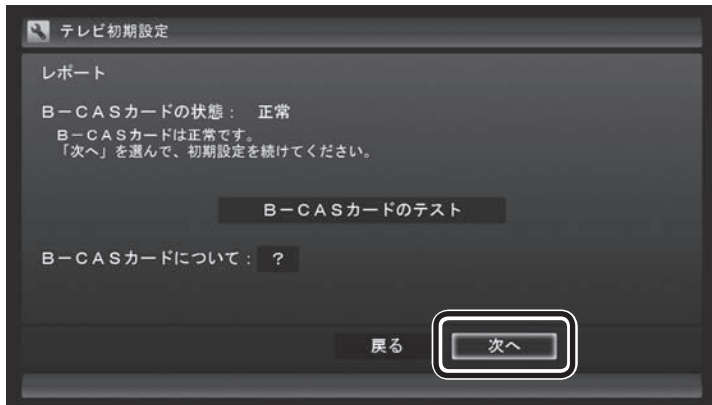

「問題あり」と表示されたときは

B-CASカードに問題があります。『パソコンの準備と基本』をご覧ください。B-CASカードをセットしなおしてください。

- ① B-CASカードをセットしなおしたら、「B-CASカードのテスト」をクリックしてください。
- ② 「B-CASカードは正常です」と表示されたら、「次へ」をクリックして手順5に進んでください。

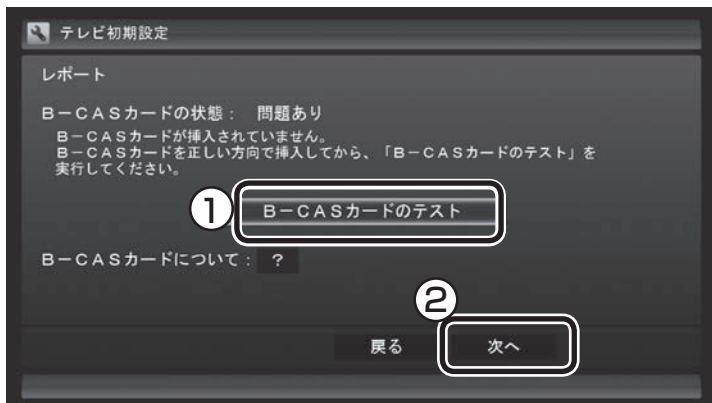

！チェック

画面内に「？」が表示されているときは、「？」をクリックすると、その項目についての説明が表示されます。

！チェック

「B-CASカードの情報を読み取れません。」と表示されたときは、B-CASカードが正しくセットされていない可能性があります。『パソコンの準備と基本』をご覧ください。B-CASカードが正しい向きでしっかりとセットされていることを確認してください。

5 チャンネル設定をする

- ① ここをクリックし、お住まいの都道府県をクリック
- ② ここをクリックし、キーボードで数字を入力し、【Enter】を押す
- ③ 都道府県と郵便番号が正しいことを確認したら、「次へ」をクリック

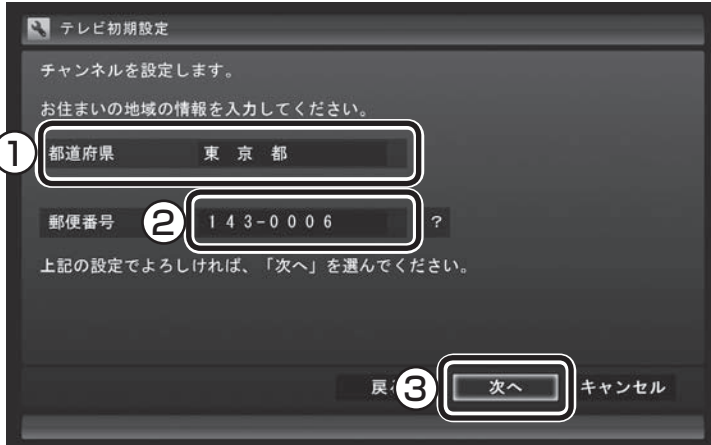

自動的に、地上デジタル放送のチャンネルの検索が始まります。チャンネルを探し終わると、「完了しました」と表示されます。

6 「次へ」をクリック



レポート画面が表示されます。

ポイント

「チャンネルが見つかりませんでした」と表示された場合も、「次へ」をクリックして設定を進め、テレビ初期設定が終わってから「テレビ初期設定で困ったら」(p.15)をご覧ください。

7 チャンネル設定を確認し、「次へ」をクリック

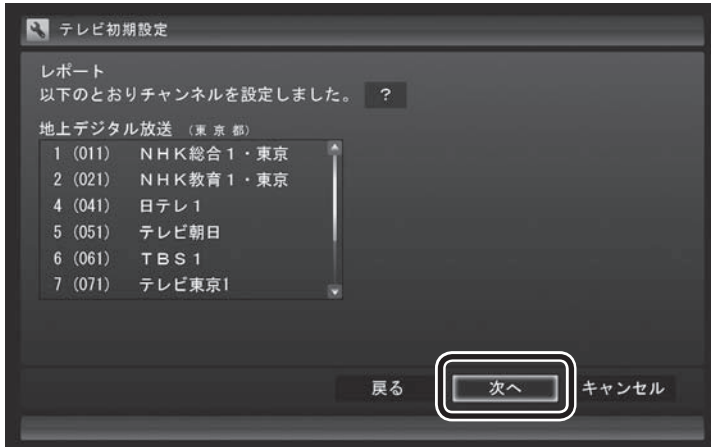

Windowsのログオンパスワードを設定しているときは、ユーザー名とパスワードの設定画面が表示されます。設定していないときは、「設定ができたか確認する」(p.12)に進んで、設定結果について確認してください。

8 パスワードを入力する

- ① ログオンしているユーザー名が表示されていることを確認する (ユーザー名は一例です)
- ② ここをクリックし、キーボードでパスワードを入力し、【Enter】を押す
- ③ 「次へ」をクリック

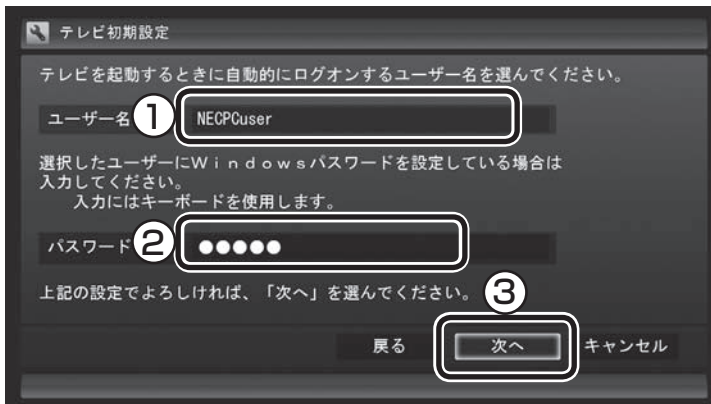

続けて、設定結果について確認してください。

チェック

- この画面は、Windowsのログオンパスワードを設定していない場合は表示されません。
- この画面の設定をおこなうと、Windowsが省電力状態(スリープ、休止状態)から復帰するときにパスワードを入力しない設定になります。

■ 設定ができたか確認する

続けて、設定ができたか確認します。

1 BSデジタル放送の受信状態を確認(BS・110度CS・地デジダブルチューナーモデルのみ)

BSデジタル放送の受信状態が表示されます。

①「次へ」をクリック



2 番組表と自動ログオンの確認

番組表の受信についてと自動ログオンするユーザー名が表示されます。

①「次へ」をクリック

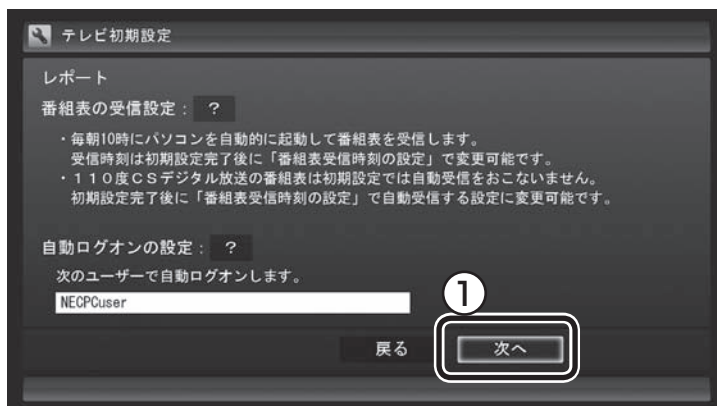

ポイント

- 「受信レベルの確認」を選んで表示される画面で、受信レベルを確認することができます。
- 受信レベルに問題があるときは、テレビ初期設定が終わってから「テレビ初期設定で困ったら」(p.15)をご覧ください。
- アンテナの電源は、「受信レベルの確認」を選んで表示される画面で設定してください。



チェック

- 番組表を毎日受信する設定にすると、番組表を受信するためにパソコンの電源が切れていても自動的に電源ON/OFFします。
- ご購入時の状態では、番組表は1日1回、次の時刻に受信する設定になっています。
 - ・地デジシングルチューナーモデル 10・11・12・13・14・15・16時
 - ・BS・110度CS・地デジダブルチューナーモデル 10・12・14・16時なお、番組表の受信が完了すると、その日はそれ以降の番組表の自動受信がおこなわれません。

3 「閉じる」をクリック

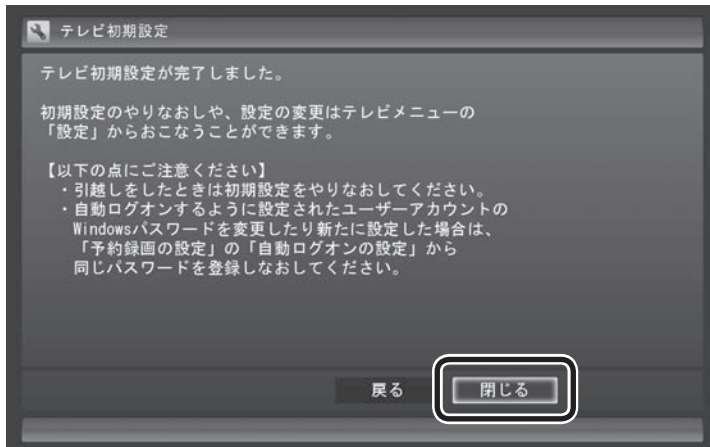

テレビ画面が表示されます。

これで、テレビの初期設定は完了です。

設定が終わったら、「リモコンのボタンについて」(p.18)に進んでください。

設定がうまくいかなかったときや、設定は終わったが見られない放送があるときは、「テレビ初期設定で困ったら」(p.15)をご覧ください。

！チェック

「検出したハードディスク「XXXX」テレビ(SmartVision)用の録画データを利用するための準備が完了しました。」と表示された場合は、「閉じる」をクリックしてください。

※:「XXXX」に表示される内容は、お使いのパソコンによって異なります。

■ Windows復帰時のパスワード入力画面について

ご購入時には、パソコンが省電力状態などから復帰するとき、ログオン画面(復帰時のパスワードを入力する画面)が表示される設定になっていますが、テレビ初期設定をすると、この画面が表示されないよう設定が変更されます。

テレビの予約視聴や予約録画をおこなうために、省電力状態などからパソコンを自動復帰させる際、この画面でWindowsの動作が停止(パスワードの入力待ち状態)してしまうことを防ぐためです。この設定は、「コントロールパネル」の「システムとセキュリティ」-「電源オプション」で電源プランを選んで変更できますが、ログオン画面が表示される設定(「復帰時のパスワードを必要とする」を「はい」に設定)にすると、省電力状態などからの録画予約ができなくなります。ご注意ください。

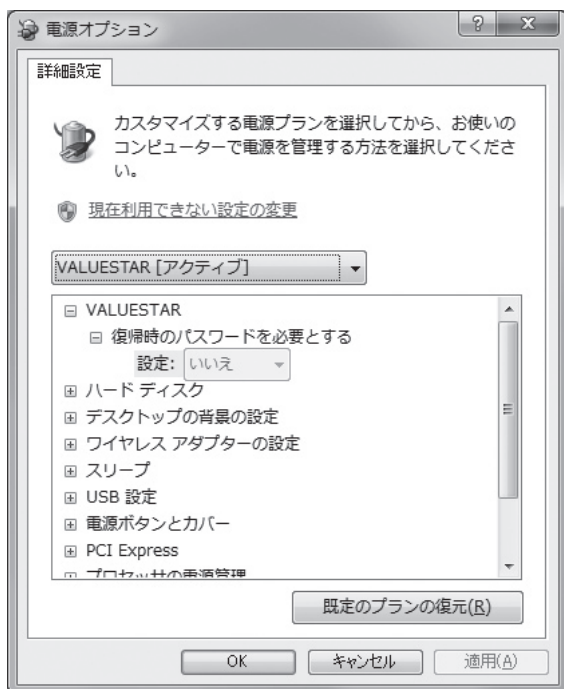

参照

電源プランについて→「ソフト & サポートナビゲーター」-「パソコンの各機能」-「省電力機能」-「省電力機能の設定を変更する」

■ テレビ(SmartVision)のアイコンを通知領域に表示させる

テレビ(SmartVision)のアイコンが通知領域に表示されるよう設定をしておくと、テレビを視聴していないときでも、録画や光ディスク書き込みの状態などがわかります。

1 画面右下の をクリック

2 「カスタマイズ」をクリック

「タスクバーに表示するアイコンと通知の選択」画面が表示されます。

3 SmartVision Schedulerの右の  をクリックして、表示されたメニューから「アイコンと通知を表示」を選んでクリック

4 「OK」をクリック

これで、テレビ(SmartVision)のアイコンが通知領域に表示されるようになりました。

■ テレビ初期設定で困ったら

テレビ初期設定で、設定がうまくいかないときや、設定をしても見られない放送があるときは、テレビ初期設定を完了した後に次の説明をご覧ください。

■ 問題点を確認する

次の手順で、設定の問題点を確認してください。

1 リモコンの【テレビメニュー】を押す

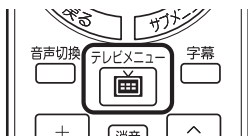

テレビメニューが表示されます。

2 「情報 」-「まとめて確認」を選んで【決定】を押す

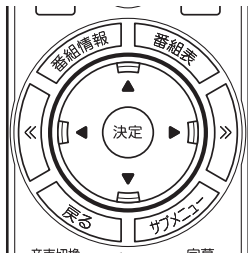

現在の状態の確認結果が表示されます。



この画面で、問題点を確認します。

■ 地上デジタル放送の受信レベルに問題があったときは

1 「受信レベル」の「地上デジタル」を選んで[決定]を押す

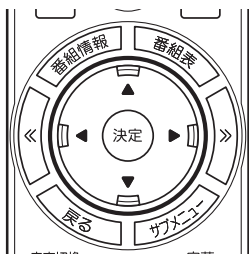

アンテナの受信レベルが表示されます。

- 受信レベルがすべて0、またはチャンネルスキャンをおこなっても受信可能チャンネルが表示されない場合
お近くの電気店などに、次の点を確認してください。
 - ・ パソコンをお使いの場所が地上デジタル放送のサービスエリア内か
 - ・ 地上デジタル放送を受信可能なアンテナを設置しているか

また、CATVをご利用の場合は、CATV事業者に、地上デジタル放送を再配信しているかをご確認ください。

ポイント

受信レベルは、「テレビメニュー」の「情報」-「受信レベルの確認」でも確認できます。

チェック

- チャンネルスキャンの結果、受信可能チャンネルが表示されても、受信レベルが55以下の場合には、正常に受信することができません。受信レベルが56以上になるようにアンテナを調整してください。
- 地上デジタル放送を正常に視聴できない場合は、PART7の「テレビが映らない」(p.211)および「テレビ初期設定で、チャンネルのすべてまたは一部が設定されない。プリセットチャンネルを手動で設定しても改善しない。デジタル放送でブロックノイズが発生したり、受信が不安定になる」(p.214)をご覧ください。

■ BSデジタル放送の受信レベルに問題があったときは
(BS・110度CS・地デジダブルチューナーモデルのみ)

1 「受信レベル」の「BS」を選んで[決定]を押す

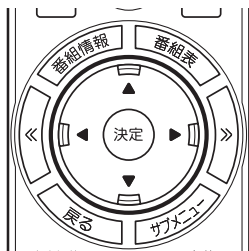

アンテナの受信レベルが表示されます。

● 受信レベルがすべて0の場合

アンテナを設置した事業者などに、アンテナに給電が必要かどうかを確認してください。

給電が必要な場合は、「衛星アンテナの電源供給」の設定を変更してアンテナに給電してください。

■ 次の作業をおこなってください

今までの手順で問題が解決しなかったときは、次の作業をおこなってみてください。機能が回復する場合があります。

- 「テレビ初期設定」でチャンネルが見つからなかったとき
ここまでの作業が終わったら、テレビ初期設定をやりなおします。
リモコンの【テレビメニュー】を押して、「設定」-「初期設定のやりなおし」を選んで、テレビ初期設定をやりなおしてください。
- 設定は終わったが、見られない放送があったとき
ここまでの作業が終わったら、PART2の「テレビをつける」(p.22)の方法で放送が見られるかどうか確認してください。
見られない場合、お客様の環境では受信できない放送である可能性があります。詳しくはお近くの電器店にご相談ください。

● チェック

- 受信レベルが55以下の場合、正常に受信することができません。受信レベルが56以上になるようにアンテナを調整してください。
- 受信レベルが0でなくても、BSデジタル放送の視聴に問題が出る場合があります。PART7の「テレビが映らない」(p.211)をご覧ください。

リモコンのボタンについて

■ 基本的な操作

【テレビメニュー】、および【矢印】と【決定】で、テレビ(SmartVision)の基本的な機能を使うことができます。

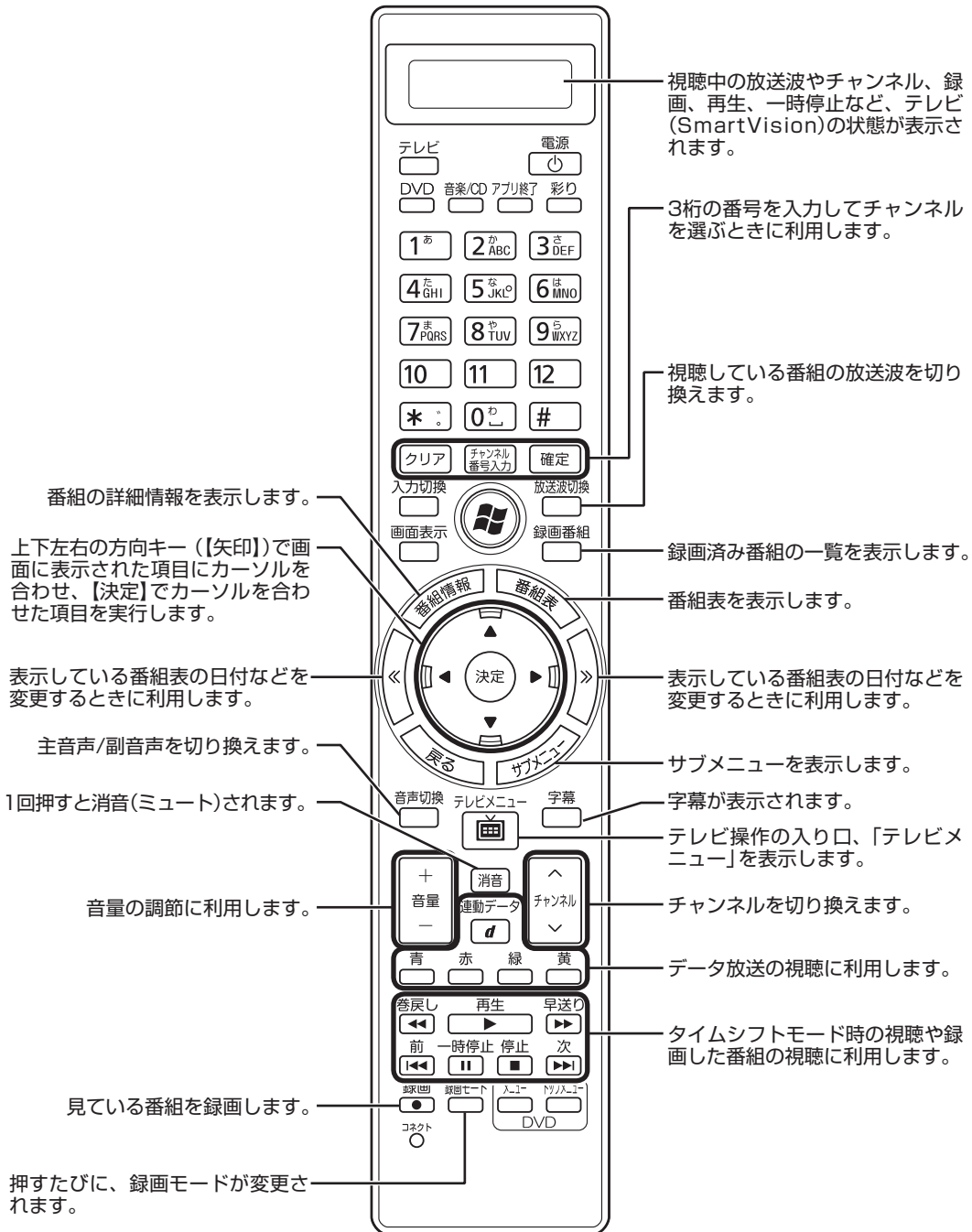

■ 基本的な操作

ここでは、テレビ(SmartVision)を操作するために使うボタンについて説明しています。テレビ以外のソフトで使うボタンについては、『パソコンの準備と基本』をご覧ください。

ボタン	機能 ^{*1}
【テレビ】	テレビをつける。(p.22)
【電源】	パソコンを起動する。
【アプリ終了】	テレビを消す(ソフトを終了する)。(p.26)
【彩り】	彩りまたは彩りプラス機能を切り換える。(p.25)
【1】～【9】、【0】	チャンネル(p.23)を切り換える。また、数字や文字を入力する。
【クリア】、【チャンネル番号入力】、【確定】	3桁のチャンネル番号を入力してチャンネルを切り換える。 ^{*2}
【録画番組】	録画済みの番組一覧を表示します。
【番組表】	番組表を表示します。
【番組情報】	番組の詳細情報を表示します。
【画面表示】	チャンネルや番組名などを表示します。
【放送波切換】	放送波を切り換える。(p.24)
【Media Center】	Windows Media Centerを起動する。(p.22)
【矢印】 ^{*3}	上下左右の方向キー。項目を選ぶ。
【決定】 ^{*3}	選択した項目を決定する。
【<<】、【>>】	「番組表」の日付(p.38)や、「録画番組一覧」のジャンル(p.77、129)などを切り換える。
【戻る】	テレビや再生中の録画番組の映像に戻る(p.40)。ひとつ前の画面に戻る。
【サブメニュー】	サブメニューを表示する。
【音声切換】	音声(主音声/副音声)を切り換える。(p.26)
【テレビメニュー】	テレビメニューを表示する。(p.27)
【字幕】	字幕の表示/非表示を切り換える。(p.207)
【音量】	音量を調節する。(p.25)
【消音】	消音(ミュート)する。(p.25)
【連動データ】(【d】)	データ放送の表示/非表示を切り換える。(p.33)
【チャンネル】	チャンネルを切り換える。(p.23)
【青】、【赤】、【緑】、【黄】	ガイダンス領域やデータ放送に表示される各色のボタンと対応した機能を使う。
【巻戻し】	巻き戻しする(押すごとにスピードが4段階で速くなる)。(p.77、129)
【再生】	再生する。(p.77、129)
【早送り】	早送りする(押すごとにスピードが4段階で速くなる)。(p.77、129)
【前】	30秒前から再生する(スキップ)。(p.77、129)
【一時停止】	一時停止する。(p.77、129)
【停止】	再生を停止する。(p.77、129)
【次】	30秒後から再生する(スキップ)。(p.77、129)
【録画】	見ている番組を録画する。(p.53、105)
【録画モード】	録画モード(画質)を変更する。(p.54、106)

※1：テレビ(SmartVision)以外のソフトでは、ボタンに割り当てられた機能が異なる場合があります。

※2：【チャンネル番号入力】を押し、数字ボタン(【1】～【9】、【0】)を押して3桁のチャンネル番号を入力し、【確定】を押します(入力した番号を消去するときは【クリア】を押します)。

※3：フルスクリーンモードでタイムシフト視聴または再生をおこなっているとき、リモコンが「自動切換モード」であれば、【矢印】の左右ボタンで巻き戻しと早送りを、【決定】で一時停止/再生の切り換え操作ができます。





PART 2

テレビを見る

さっそく、パソコンでテレビを見てみましょう。
見るだけでなく、番組表やテレビメニューなど、パソコンならではの充実した機能が楽しめます。

※パソコンの電源を入れた直後は、Windowsの各種設定や環境チェックのためにソフトの動作が遅くなる場合があります。そのため、Windows起動後、すぐにテレビ(SmartVision)を起動したり、リモコンの【テレビ】でパソコンを起動した場合は、テレビの映像が乱れることがあります。

※テレビを快適に視聴するために、必要でないソフトはすべて終了することをおすすめします。

あなたがテレビ放送や録画物などから取り込んだ映像や音声は、個人として楽しむなどのほかは、著作権上、権利者に無断で使用できません。

注意



- 映像をご覧になる際は、周囲を十分に明るくしてご使用ください。
- テレビを起動する前に、音量を確認し、調節してください。

PART 2

テレビを見る

基本的な使い方

ここでは、テレビを見るための基本操作を説明します。一般のテレビと同じように、リモコンで操作できます。

テレビをつける

■ テレビ映像を表示する

1 リモコンの【テレビ】を押す

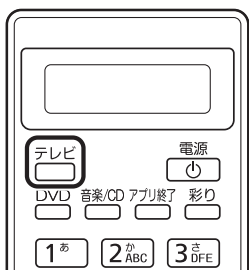

SmartVision(テレビを見るために使うソフト)が起動して、テレビが表示されます。パソコンがスリープ状態でも、【テレビ】を押すと電源が入り、テレビが見られます。

■ Windows Media Centerからテレビ(SmartVision)を起動する

Windows Media Centerを起動し「テレビ(SmartVision)」-「テレビ視聴」を選んでテレビを起動することもできます。



！チェック

- テレビを見ているときに、テレビ映像の手前にほかのソフトのウィンドウなどが表示されることがあります。テレビを快適に視聴するために、必要でないソフトはすべて終了することをおすすめします。
- ほかのソフトが動作している場合などは、パソコンの負荷状況によって、映像がコマ落ちしたり、操作に対する反応が遅くなったりすることがありますが、故障ではありません。
- VALUESTAR W、VALUESTAR NおよびVALUESTAR Eは、休止状態や電源が切れている状態でも【テレビ】を押すと電源が入り、テレビが見られます。
- マルチユーザー環境で使用しているときは、電源が切れている状態で【テレビ】を押すと、ユーザーを選ぶ画面が表示されます。

！チェック

次の方法でも、テレビ(SmartVision)を起動することができます。

・タスクバーのSmartVisionアイコンをクリック



・「スタート」-「すべてのプログラム」-「SmartVision テレビを見る」をクリック

この手順で起動したときは、マウスで使う画面が表示されます。詳しくは、PART6の「マウスで使うための画面」(p.174)をご覧ください。

なお、最初に起動したときのみ、テレビの初期設定(p.7)が必要となるため、リモコンで使う画面が表示されます(この場合でもマウスを使って設定を進めることができます)。

■ 操作パネル

テレビ機能を使っているときにマウスを動かすと、画面に操作パネルが表示されます。

テレビの基本操作は主にリモコンでおこないますが、操作パネルを使ってマウスでも操作できます。

テレビの映像や録画した番組の映像が表示されているとき、次の操作パネルが表示されます。



「録画番組一覧」や「番組表」など、テレビや録画番組の映像以外の画面が表示されているとき、次の操作パネルが表示されます。



ポイント

- 操作パネルのボタン表示は、状態によって異なります。「画面」ボタンが表示されていないときは、テレビを見ている状態や録画番組を視聴している状態にしてください。
- VALUESTAR Eは「彩り」機能が搭載されていないため、操作パネルは、「彩り」ボタンが表示されません。

チャンネルを切り換える

チャンネルを切り換えるには、リモコンの【チャンネル】を押します。数字ボタンでもチャンネルを変更できます。



ポイント

- 番組表やテレビメニューから、見たい番組を選ぶ方法もあります。
- チャンネルがプリセットされていない数字ボタンを押してもチャンネルは切り換わりません。
- チャンネル切り換えには数秒かかります。

参照

- 番組表について→このPARTの「番組表を使う」(p.36)
- テレビメニューについて→このPARTの「テレビメニューを使う」(p.27)

■ チャンネル番号を入力して切り換える

リモコンで3桁のチャンネル番号を入力して、チャンネルを切り換えることもできます。

1 リモコンの【チャンネル番号入力】を押す



チャンネル番号の入力欄が表示されます。

2 数字ボタン([1]～[9]、[0])を使って、3桁のチャンネル番号を入力する

3 【確定】を押す

チャンネルが切り換わります。

■ BS/110度CS/地上デジタル放送を切り換える (BS・110度CS・地デジダブルチューナーモデルのみ)

BS/110度CS/地上デジタル放送を切り換えるには、リモコンの【放送波切換】を押します。



押すごとに、次のように切り換わります。

地上デジタル→BSデジタル→110度CSデジタル→地上デジタル
→…(以降繰り返す)

📌 ポイント

テレビメニューから、放送波を切り換える方法もあります。

📖 参照

テレビメニューについて→このPARTの「テレビメニューを使う」(p.27)

画質を切り換える

画質を変更するときは、リモコンの【彩り】を押します。



「彩りプラス」機能を搭載しているモデル

【彩り】を押すと、現在の画質モードを表示した後、彩りプラスの画質モードが次のように切り換わります。

ダイナミック→スタンダード→シネマ→無効→ダイナミック→…
(以降繰り返す)

「彩り」機能を搭載しているモデル

【彩り】を押すと、現在の画質モードを表示した後、彩りの画質モードが次のように切り換わります。

有効→無効→有効→…(以降繰り返す)

参照

- 「彩りプラス」について→「ソフト&サポートナビゲーター」-「ソフトを探す」-「50音/英数字から選ぶ」-「彩りプラスの設定」
- 「彩り」について→「ソフト&サポートナビゲーター」-「ソフトを探す」-「50音/英数字から選ぶ」-「彩りの設定」

チェック

VALUESTAR Eには、「彩りプラス」や「彩り」が搭載されていません。画質(明るさやコントラスト)は、グラフィックアクセラレータの機能で調整できます。設定について詳しくは、「ソフト&サポートナビゲーター」-「パソコンの各機能」-「表示機能」-「画質調整機能」をご覧ください。

なお、グラフィックアクセラレータの設定を変更して画面が見えにくくなったときは、それらの設定を初期状態(デフォルト値)に戻してください。

音量を調節する

音量を調節するには、リモコンの【音量】を押します。また、【消音】を押すと音量が最小になります(ミュート)。

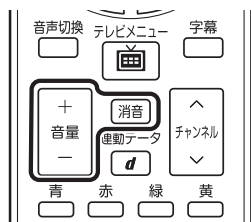

ポイント

【消音】をもう一度押すと消音する前の音量に戻ります。

チェック

パソコンの負荷状況によっては、音量を調節すると映像が一瞬停止する場合があります。

音声を切り換える

外国映画などの音声多重放送を見るときに音声を切り換えるには、【音声切換】を押します。



【音声切換】を押すごとに、音声順に切り換わります。切り換わり方は放送により異なります。

！チェック

- L(左音声のみ)/R(右音声のみ)の場合は、両方のスピーカーから同じ音が出ます。
- このパソコンでは、5.1chサラウンドの音声を、ステレオ2chに変更して出力しています。

テレビを消す

■ テレビを終了して、パソコンの画面を表示する

1 リモコンの【アプリ終了】を押す

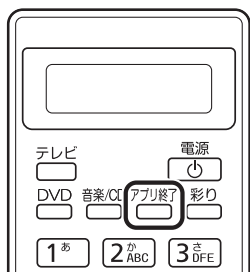

テレビ画面が終了し、パソコンのデスクトップ画面が表示されます。

■ テレビを終了して、パソコンも終了する

2 リモコンの【電源】を押す



パソコンが終了します(ご購入時の状態では、パソコンがスリープ状態になります)。

！チェック

- 【電源】を押してからパソコンが終了するまでに、30秒～1分程度かかる場合があります。
- 録画、録画モード変換、光ディスク書き込みをおこなっているとき、【電源】を押すと画面が暗くなりますが、パソコンはすぐには終了しません。テレビ以外に動作しているソフトがなければ、録画、録画モード変換、光ディスク書き込みが完了してから、パソコンが終了します。

PART 2

テレビを見る

テレビメニューを使う

テレビメニューは、テレビ操作の入り口です。テレビを楽しむために、テレビメニューの操作に慣れておきましょう。

テレビメニューって何？

テレビメニューは、テレビ関連の機能メニューをまとめた画面です。

見たい番組を選んだり、番組表を表示したり、録画した番組を見たりなど、テレビの操作をするための入り口です。

リモコンの【テレビメニュー】を押すと表示されます。もう一度押すと、テレビメニューの背景に見えている映像の表示に戻ります。



テレビ機能がまとめられています。各放送波のチャンネル選択、番組表、録画番組、予約、設定などがあります。リモコンの【矢印】の左右ボタンで動かして選びます。



見ている番組にはテレビのマークが表示されます。また、録画している番組には赤い丸、タイムシフトモードで受信している番組には緑の三角が表示されます。

各機能の下のメニューが表示されます。リモコンの【矢印】の上下ボタンで動かし、【決定】で決定します。

■ モデルによるテレビメニューの違いについて

BS・110度CS・地デジダブルチューナーモデルと地デジシングルチューナーモデルでは、テレビメニューの画面が一部異なります。このマニュアルでは、特に断りのない場合はBS・110度CS・地デジダブルチューナーモデルの画面を使用しています。

●BS・110度CS・地デジダブルチューナーモデルの場合

アイコンが二重に表示されます



●地デジシングルチューナーモデルの場合

アイコンが1つだけ表示されます



テレビメニューの使い方

ここでは、地上デジタル放送の番組を見る手順を例に、テレビメニューの操作を説明します。

1 リモコンの【テレビメニュー】を押す



テレビメニューが表示されます。

2 リモコンの【矢印】の左右ボタンで「地上デジタル」のアイコンを選ぶ

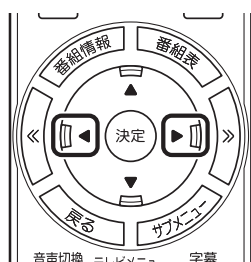

「地上デジタル」のアイコンの下にチャンネルが表示されます。すでに番組表が受信できていれば、番組名も表示されます。

！チェック

- 番組表が受信されていない状態では、番組名は表示されません。
- 放送局ロゴは、ロゴが表示されていない放送局をしばらく視聴し続けていると、自動的にロゴを受信してテレビメニューや番組表に反映されます。なお、テレビメニューや番組表を表示しているときに受信した放送局ロゴは、次にテレビメニューや番組表を表示したときに反映されます。

3 リモコンの【矢印】の上下ボタンで見たい番組を選んで【決定】を押す

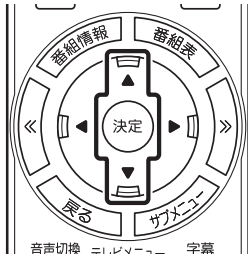

選んだ番組が表示されます。

■ レコーダーを切り換える(BS・110度CS・地デジダブルチューナーモデルのみ)

テレビメニューで、「レコーダー切替」のアイコンを選び、操作するレコーダーを選んで【決定】を押し、レコーダーを切り換えることができます。

たとえば、ドラマを録画しながら見ているときに野球の中継を見なくなったら、レコーダーを切り換えて、チャンネルを選びなおしてください。ドラマの録画を中断せずに、野球中継を楽しむことができます。



● チェック

録画モード変換しているときは、レコーダーを切り換えることができません。

👉 ポイント

リモコンの【サブメニュー】を押し、「レコーダー切替」でレコーダーを選んで切り換えることもできます。

PART 2

テレビを見る

タイムシフトモードで見る

ツアーアウト満塁のシーンで電話のベル！そんなときはタイムシフトモードの出番です。今見ている番組を一時停止して、用事を済ませてから続きを楽しみましょう。

タイムシフトモードについて

「タイムシフト」は、見ている番組を自動的に録画する機能です。リアルタイムで見ていた番組を、いったん録画してから再生するため、一時停止したり、巻き戻しや早送りができるのです。

！チェック

同じ機能を使った「さかのぼり録画」の説明もあわせてご覧ください。

📖 参照

さかのぼり録画について→
地デジシングルチューナーモデル：
PART3の「さかのぼり録画をする」(p.55)
BS・110度CS・地デジダブルチューナーモデル：PART4の「さかのぼり録画をする」(p.107)

タイムシフトモードに切り換える

ライブモードでテレビを見ているときは、次の操作でタイムシフトモードに切り換えることができます。

1 リモコンの【一時停止】を押す

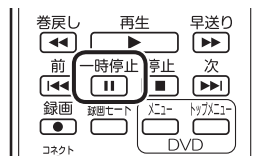

タイムシフトモードに切り換わり、番組が一時停止します。続きを見るときは【再生】を押してください。

📌ポイント

タイムシフトモードのときは、チャンネル切り換えに10秒程度の時間がかかります。

タイムシフトモードで見ている番組を操作する

タイムシフトモードで見ている番組は、ビデオのように操作できます。

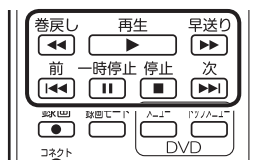

●一時停止

【一時停止】を押します。もとに戻るときは、【再生】を押します。一時停止できる時間は、ご購入時の状態では60分までです。

●巻き戻し

【巻き戻し】を押します。再生を始めたところで【再生】を押すか、巻き戻せる限界まで巻き戻すと、再生が始まります。

巻き戻せる時間は、ご購入時の状態では60分までです。

【巻き戻し】を押すたびに、巻き戻しのスピードが4段階で速くなります*。

●早送り

【早送り】を押します。再生を始めたところで【再生】を押すか、リアルタイムの放送に追いつくと再生が始まります。

【早送り】を押すたびに、早送りのスピードが4段階で速くなります*。リアルタイムの放送に追いつくと、【早送り】は使えなくなります。

※巻き戻し、早送りの速度表示は目安としてご利用ください。

●スキップ

【前】、【次】を押します。30秒前または後の映像から再生します。

●スロー再生

一時停止した状態で【早送り】または【巻き戻し】を押すと、前後方向にスロー再生をおこないます。

参照

一時停止や巻き戻しできる時間の変更について→オンラインヘルプ (p.177)の「設定」-「録画/再生/予約」-「録画/タイムシフト」

チェック

●巻き戻せるのは、今までタイムシフトモードで視聴していた番組だけです。

●巻き戻せるのは、タイムシフトモードに切り換えた時点までです。

●タイムシフトモードのとき、リモコンの【停止】を押すとライブモードに切り換わります。

タイムシフトモードを終了する

1 リモコンの【停止】を押す

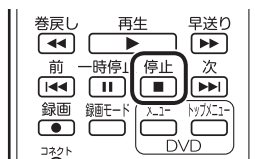

タイムシフトモードが終了し、ライブモードに戻ります。

PART 2

テレビを見る

データ放送を見る

データ放送で、最新のニュースや天気予報など、多彩な情報を手に入れます。双方向サービスもあります。

データ放送って何？

データ放送は、文字や画像で、いろいろな情報を表示する番組です。テレビ放送に関連した内容を表示する「番組連動データ放送」などがあります。

データ放送では、通信回線を使ってクイズやアンケートに参加できたり、オンラインショッピングができる双方向サービスも利用できます。

ポイント

表示されるフォントは日本電気(株)のフォント「FontAvenue」を使用しています。

データ放送を表示する

1 リモコンの【連動データ】を押す

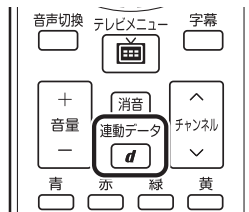

データ放送の画面が表示されます。

チェック

- タイムシフトモード、録画済み番組では、双方向サービスを利用できません。
- データ放送の画面が表示されるまでに、しばらく時間がかかる場合があります。
- 双方向サービスを利用する場合は、インターネット接続が必要です。『パソコンの準備と基本』をご覧ください。
- BS・110度CS・地デジダブルチューナーモデルでは、BSデジタル放送や110度CSデジタル放送の一部の番組で提供されている電話回線を使った双方向サービスがご利用になれません(モデム機能を搭載していないため)。

参照

ライブモードに切り換える→
地デジシングルチューナーモデル: PART3の「タイムシフトモードにする」(p.56)
BS・110度CS・地デジダブルチューナーモデル: PART4の「タイムシフトモードにする」(p.108)

ポイント

番組によっては、【連動データ】を押さなくてもデータ放送が表示されることがあります。このデータ放送を「独立データ放送」といいます。

データ放送の操作

データ放送は、リモコン、キーボードで操作できます。
それぞれ、次のように操作します。

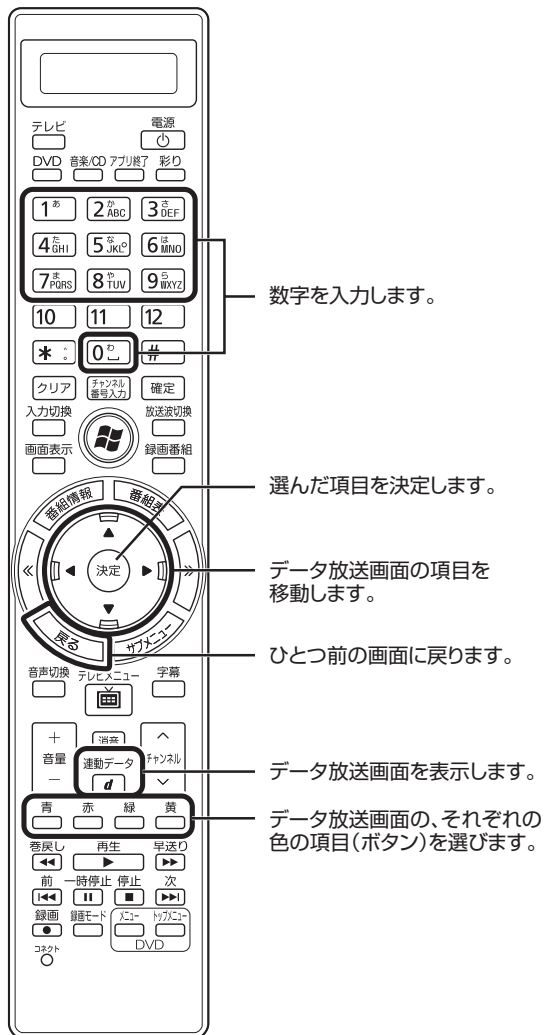

● チェック

- データ放送の画面を直接マウスでクリックして操作することはできません。
- リモコンを「データ放送固定モード」にしないと操作できない場合があります。必要に応じて、リモコンの【サブメニュー】を押し、リモコン設定を「自動切換モード」から「データ放送固定モード」に変更してください。
- 番組によっては、【連動データ】を押さなくてもデータ放送が表示されることがあります。
- 数字の入力方法は、番組により異なることがあります。キーボードから数字を入力できない場合は、画面の示す方法で入力してください。

キーボード	操作の内容
[D]※	データ放送画面を表示します。
[↑][↓][←][→]	データ放送画面の項目を移動します。
[Enter]	選んだ項目を決定します。
[BackSpace]	ひとつ前の画面に戻ります。
[B]※	データ放送画面の、それぞれの色の項目(ボタン)を選びます。 [B]：青 [R]：赤 [G]：緑 [Y]：黄
[R]※	
[G]※	
[Y]※	
[0]～[9]※	数字を入力します。

※マウスで使うための画面(p.174)でのみ使用可。

■ 文字を入力する

データ放送では文字入力が必要な場合があります。画面の指示にしたがって操作すると、文字列をキー入力できるようになります。文字を入力するときは、マウスで使うための画面に切り換えてください。

1 キーボードから文字を入力し、「OK」をクリック



参照

マウスで使うための画面を表示する→PART6の「マウスで使うための画面」(p.174)

データ放送を見る時の注意

- 録画した番組の再生、またはタイムシフトモードでデータ放送番組を見る場合、データ放送の一部の操作ができません(通信回線を使用したデータの送受信(双方向サービス)や、受信機へのデータの保存など)。これらの機能は、ライブモードでご利用ください。
- データ放送の番組は、チャンネルを切り換えてすぐに表示されないことがあります。
- お使いのセキュリティソフトによっては、データ放送の双方向サービス(データの送受信)ができない場合があります。セキュリティソフトのマニュアルをご覧ください。その際、「C: ¥Program Files ¥NEC ¥SmartVision ¥DtnCtl.exe」にアクセス権を設定してください。
- データ放送を受信する設定にしていると、映像が乱れる(コマ落ちが発生する)ことがあります。映像を優先するときは、リモコンの【サブメニュー】を押し、表示されたメニューで「データ放送」の「無効」を選んで【決定】を押してください。
- ダイレクト以外の録画モード(ファイン、ファインロング、ロング、デジタル長時間)で録画した番組は、再生するときデータ放送を視聴することができません。
- 録画番組の再生で、一時停止、早送り、巻き戻しなどをおこなっているときは、データ放送を見ることはできません。

参照

タイムシフトモード、ライブモードについて→
地デジシングルチューナーモデル:
PART3の「タイムシフトモードにする」(p.56)
BS・110度CS・地デジダブルチューナーモデル:PART4の「タイムシフトモードにする」(p.108)

参照

録画モードについて→
地デジシングルチューナーモデル:
PART3の「録画モードについて」
(p.49)
BS・110度CS・地デジダブル
チューナーモデル:PART4の「録
画モードについて」(p.101)

PART 2

テレビを見る

番組表を使う

自動的に更新される新聞のテレビ欄のような番組表を使うことができます。自分の好みにあわせた「マイ番組表」を作ることができます。

画面で見る番組表

「今日はどんな番組があるのかな?」と思ったとき、何をみますか? 新聞やテレビ情報誌?

新聞や雑誌が手元になくても、パソコンの画面で番組表が見られます。画面で見る番組表から、見たい番組を選んだり、録画の予約ができます。

番組表は、テレビの電波で更新できます。

番組表は最大8日分が表示されるので、番組のチェックにも最適です。

■ マイ番組表

地上デジタル、BS・110度CSデジタルの放送波に関係なく、お好みのチャンネルだけを表示できる便利な機能です。「お父さん用」、「お母さん用」など家族それぞれの番組表や、「アニメ」「週末のみ」などジャンル別、用途別の番組表を作ることができます。作成した番組表は、テレビメニューの番組表から表示させることができます。

マイ番組表を使うためには、最初にチャンネルの登録が必要です。登録については「マイ番組表を作る」(p.44)をご覧ください。

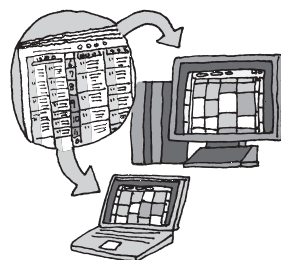

番組表を受信する

番組表は、テレビの電波から受信することができます。

テレビ初期設定をおこなったときに、番組表を受信する時刻は自動的に設定されていて、設定された時刻になると番組表が自動的に受信されます。

■ 番組表の受信に関する注意

番組表の受信には、レコーダー(チューナー)を使用します。このため、地デジシングルチューナーモデルとBS・110度CS・地デジダブルチューナーモデルでは、一部動作が異なります。

- 地デジシングルチューナーモデルでは、テレビを見ているときや録画しているときは、番組表が自動的に受信されません。
- BS・110度CS・地デジダブルチューナーモデルでは、テレビを見ながら別の番組を録画したり、ダブル録画しているなど、レコーダーを2つ使用しているときは、番組表が自動的に受信されません。
- 地デジシングルチューナーモデルでは、番組表を受信中にテレビを起動すると、番組表の受信が中止されます。
- 番組表の受信時刻にパソコンが省電力状態や電源が切れている状態であっても、自動的にパソコンが起動して番組表を受信します。

ポイント

- ご購入時の状態では、番組表は1日1回、次の時刻に受信する設定になっています。
 - ・地デジシングルチューナーモデル
10・11・12・13・14・15・16時
 - ・BS・110度CS・地デジダブルチューナーモデル
10・12・14・16時録画予約などと重ならないよう、自動的に受信の時刻が設定されます。
- 番組表をすぐ受信することもできます。「手動で番組表を受信するには」(p.42)をご覧ください。

●BS・110度CS・地デジダブルチューナーモデルは、ご購入時の状態では、110度CSデジタル放送の番組表を自動で受信しない設定となっています。自動受信が必要な場合には、設定を変更してください。

参照

番組表の自動受信の設定について
→このPARTの「番組表の受信時刻を変更する」(p.40)

番組表を見る

1 リモコンの【テレビメニュー】を押す



テレビメニューが表示されます。

2 「番組表」を選び、番組表を見たい放送波を選んで【決定】を押す

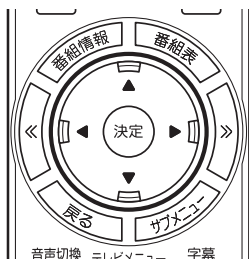

ポイント

リモコンの【番組表】を押しても、番組表の画面を表示できません。



番組表の画面が表示されます。

ご購入直後など、番組表のデータがないときは、ここで番組表を受信(取得)するかどうか確認するメッセージが表示されます。必要に応じて、「手で番組表を受信するには」(p.42)をご覧ください、番組表を手動で受信してください。

なお、テレビ初期設定をおこなったときに番組表を受信する時刻が設定されているため、手動で受信操作をしなくても、設定された時刻になると番組表は自動的に受信されます。

「マイ番組1」を選択すると、マイ番組表を表示します。ご購入時にはチャンネルが登録されていません。チャンネルの登録方法については、「マイ番組表を作る」(p.44)をご覧ください。

■ 番組表の使い方

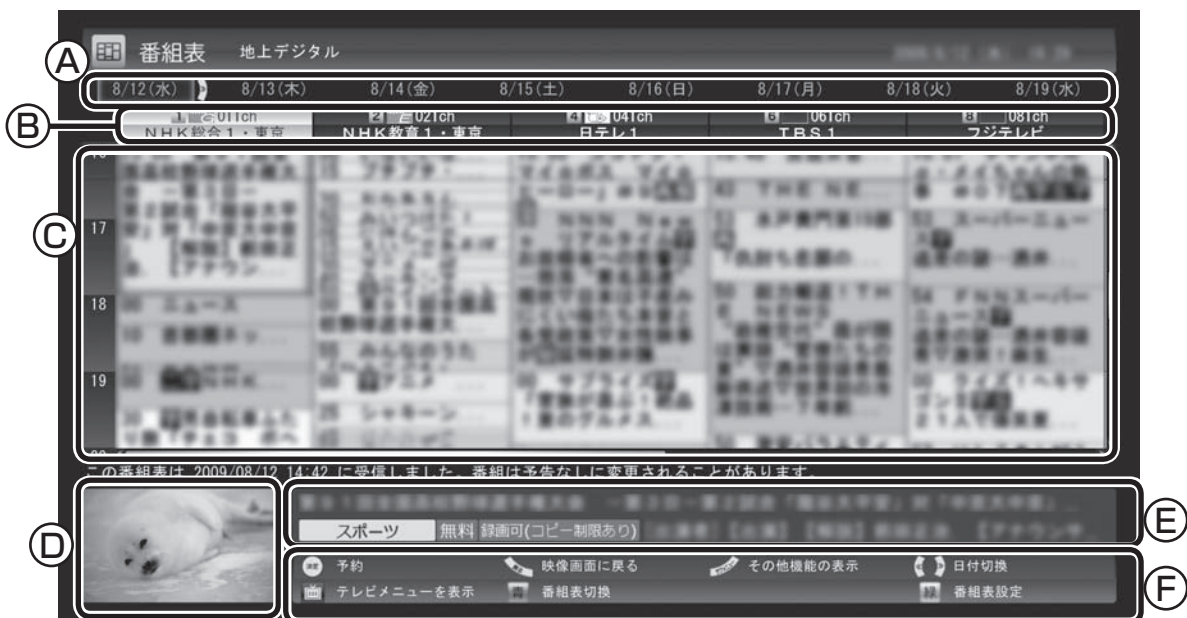

- ④ 日付
リモコンの【<<】【>>】を押して日付を移動すると、その日の番組表が表示されます。
- ⑤ 番組表チャンネル
チャンネルと放送局が表示されます。
- ⑥ 番組表
現在の時刻が青い横線が表示されます。番組はジャンル別に色分けされています。番組を選ぶと、「番組情報」欄に情報が表示されます。番組を選んで【決定】を押すと、選んだ番組を予約(または視聴)する画面に移ります。
- ⑦ プレビュー領域
選局中の番組が表示されます。リモコンの【戻る】を押すと、ここに表示されている番組が全画面表示されます。
- ⑧ 番組情報
番組表で選んだ番組の情報が表示されます。リモコンの【番組情報】を押すと、詳しい情報が表示されます。
- ⑨ ガイダンス領域
「予約」や「番組表切替」など、番組表で使う機能が表示されます。それぞれの機能に対応するリモコンのボタンを押して、その機能を使用することができます。ガイダンス領域は番組表以外の画面にも表示されます。表示されるボタンは画面によって異なります。

デジタル放送で、同じ放送局のチャンネル(たとえば051ch、052ch、053ch)ですべて同じ番組を放送しているときは、番組表では各放送局につき1つのチャンネルだけを表示します。別の番組を放送しているときは、次のように番組を重ねて表示します。カーソルを動かすと、裏に隠れていたチャンネルの番組が表示されます。

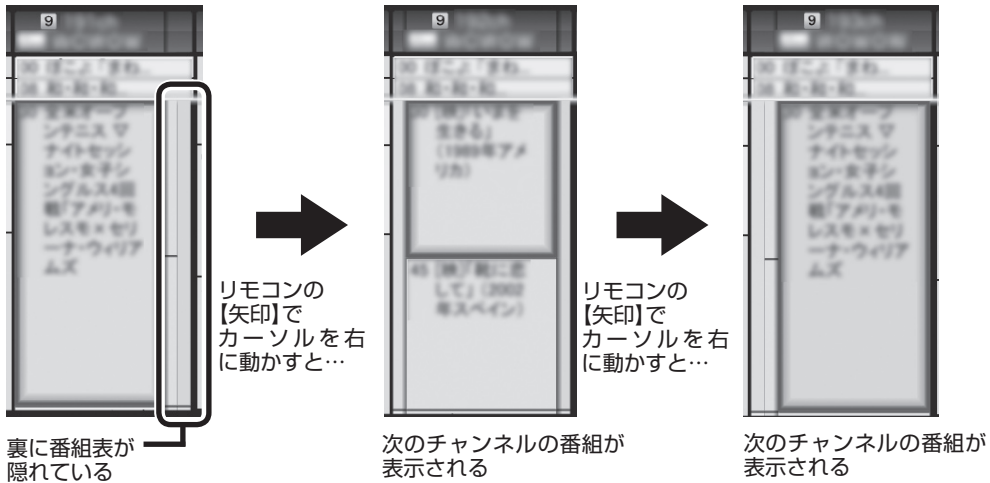

■ 番組表から見たい番組を選ぶ

番組表の画面で、現在時刻には青い横線が表示されています。見たい番組を選んで【決定】を押すと表示される番組を予約する画面で、「視聴する」を選ぶと番組が表示されます。

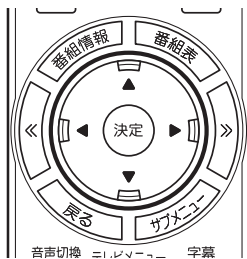

ポイント

別の番組表に切り換えるときは、【青】を押して、表示されたメニューから選んでください。【テレビメニュー】を押してテレビメニューから選ぶこともできます。

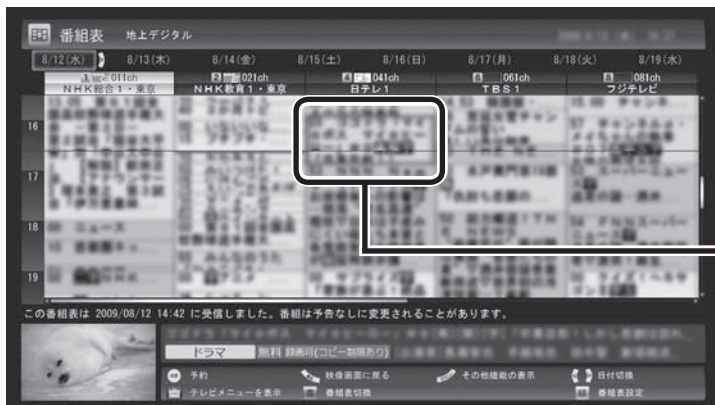

録画予約について詳しくは

地デジシングルチューナーモデルの場合:PART3の「おてがる予約をする(番組表で予約する)」(p.59)

BS・110度CS・地デジダブルチューナーモデルの場合:PART4の「おてがる予約をする(番組表で予約する)」(p.111)

をご覧ください。

■ テレビを見る画面に戻る

番組表からテレビを見る画面に戻るには、リモコンの【戻る】を押します。

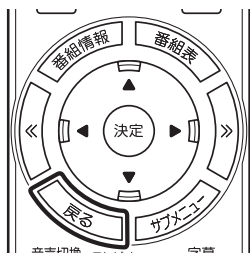

テレビを見る画面が表示されます。

■ 番組表の受信時刻を変更する

テレビ初期設定をおこなったときに自動で設定されている番組表受信時刻を変更したい場合は、次の手順で操作します。

1 リモコンの【テレビメニュー】を押す



テレビメニューが表示されます。

2 「設定」の「番組表の設定」を選んで【決定】を押す

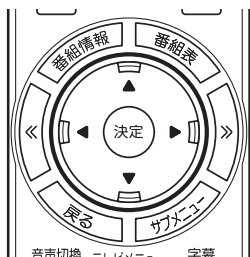

！チェック

BS・110度CS・地デジダブルチューナーモデルは、番組の視聴や録画に使用するレコーダー（チューナー）を2つ搭載しています。番組表の受信は、視聴や録画に使われていないレコーダー（チューナー）を使って自動的におこなわれます。このため、特に受信時刻を設定する必要はありません。

3 「番組表受信時刻の設定」を選んで[決定]を押す

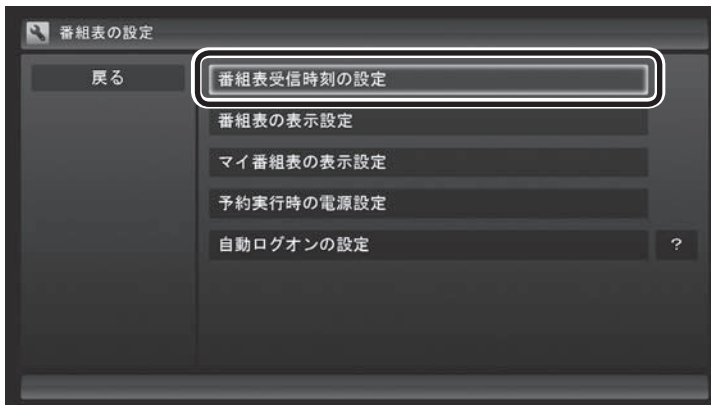
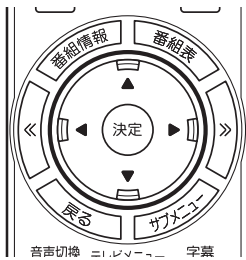

「番組表受信時刻の設定」画面が表示され、設定できます。



●受信時刻と動作

「-」にするとその時刻は番組表を受信しません。

「受信」にするとその時刻は番組表を受信します。

「自動」にすると、その日に一度も番組表を受信していない場合に番組表を受信します。

●受信する番組表

BS・110度CS・地デジダブルチューナーモデルで、どの放送波の番組表を受信するかを選択します。

！チェック

BS・110度CS・地デジダブルチューナーモデルは、ご購入時の状態では、110度CSデジタル放送の番組表を自動で受信しない設定となっています。自動受信が必要な場合には、「受信する番組表」の「CS」を「受信」に変更してください。

4 設定を変更したら「保存して戻る」を選んで[決定]を押す

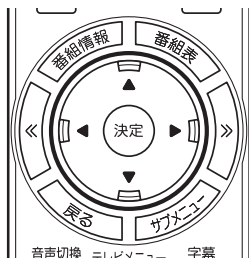

■ 番組表の受信時刻を設定するときの注意

番組表の受信には、レコーダー(チューナー)を使用します。このため、地デジシングルチューナーモデルとBS・110度CS・地デジダブルチューナーモデルでは、一部動作が異なります。

- 地デジシングルチューナーモデルでは、テレビを見ているときや録画しているときは、番組表が自動的に受信されません。
- BS・110度CS・地デジダブルチューナーモデルでは、テレビを見ながら別の番組を録画したり、ダブル録画しているなど、レコーダーを2つ使用しているときは、番組表が自動的に受信されません。
- 地デジシングルチューナーモデルでは、番組表を受信中にテレビを起動すると、番組表の受信が中止されます。
- 番組表の受信時刻にパソコンが省電力状態や電源が切れている状態であっても、自動的にパソコンが起動して番組表を受信します。

11 手で番組表を受信するには

番組表は、放送波ごとに手動で受信(取得)することができます。

1 「番組表を見る」(p.37)の手順1～2の操作をおこない、受信したい放送波の番組表を表示させる

ご購入後にはじめて番組表を受信するときなど、番組表のデータがない場合は、ここで番組表の受信(取得)を確認するメッセージが表示されます。そのまま手順3に進んでください。

2 リモコンの[サブメニュー]を押し、表示されたメニューから「番組表の取得」を選んで[決定]を押す

番組表の受信(取得)を確認するメッセージが表示されます。

地上デジタル放送の場合の例

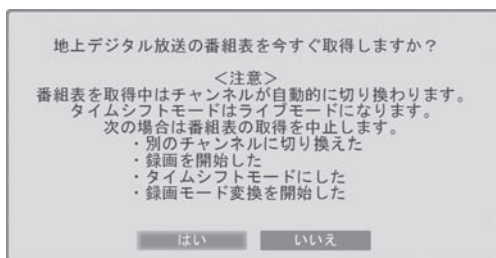

! チェック

- 番組表をインターネットから取得することもできます。詳しくはPART6の「G-GUIDE for Windowsで予約する」(p.202)をご覧ください。
- BS・110度CS・地デジダブルチューナーモデルでは、手動で番組表を受信するとき、番組表の基本的な情報のみを取得します。これはBS放送の番組表のデータが多く、詳細な情報を含めて取得すると約1時間ほどかかるためです。また、この際、すでに取得されていた詳細情報もクリアされます。このため、番組表の手動受信後に「ウェブ検索」(p.186)の「人名検索」をおこなっても、人名の情報が表示されないことがあります。

3 「はい」を選んで[決定]を押す

番組表の受信が始まります。

受信が完了すると、「番組表を取得しました」というメッセージが表示されます。

4 「閉じる」を選んで[決定]を押す

受信された番組表が表示されます。

■ 番組表の受信について

番組表を受信するには、パソコンのレコーダー(チューナー)を1つ使用します。そのため、番組表の受信中は次のことに注意してください。

●地デジシングルチューナーモデルの場合

次の場合は、番組表の受信ができません。

- ・録画をしているとき

番組表を受信中は、次の動作をします。

- ・タイムシフトモードで番組を見ていた場合は、ライブモードに切り換わります
- ・チャンネルが自動的に切り換わります
- ・番組表受信の経過が表示されます

番組表の受信中に次の操作をおこなうと、番組表の受信が中断されます。

- ・チャンネルを切り換えたとき
- ・録画を開始したとき
- ・タイムシフトモードに変更したとき

●BS・110度CS・地デジダブルチューナーモデルの場合

番組表受信に使用していないレコーダーは通常と同じように使用できます。

次の場合は、番組表の受信ができません。

- ・2つの番組を同時に録画をしているとき

番組表を受信中は、次の動作をします。

- ・番組表の受信をするレコーダーがタイムシフトモードだった場合は、ライブモードに切り換わります
- ・番組表の受信をするレコーダーのチャンネルが自動的に切り換わります
- ・番組表受信の経過が表示されます

番組表の受信中に次の操作をおこなうと、番組表の受信が中断されます。

- ・番組表の受信をするレコーダーのチャンネルを切り換えたとき
- ・番組表の受信をするレコーダーで録画を開始したとき
- ・番組表の受信をするレコーダーをタイムシフトモードに変更したとき

マイ番組表を作る

好みのチャンネルだけを登録したマイ番組表を作ることができます。

1 リモコンの[テレビメニュー]を押す



テレビメニューが表示されます。

2 「番組表」を選び、マイ番組表を選んで[決定]を押す

ここでは、ご購入時の状態であらかじめ登録されている「マイ番組1」を選びます。

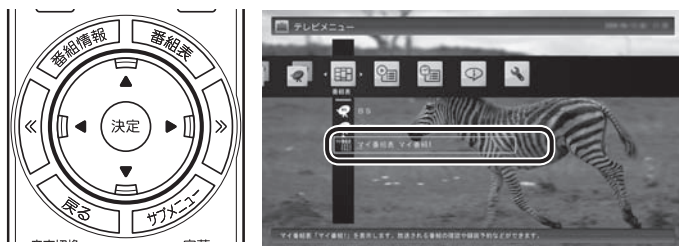

マイ番組表(ここでは「マイ番組1」)が表示されます。

3 [緑]を押す

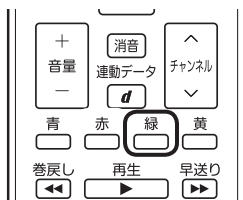

「マイ番組表の表示設定」が表示されます。

ポイント

マイ番組表は4つまで作ることができます。

ポイント

ご購入後、はじめて「マイ番組1」を選んだときは、「放送局が未選択です」というメッセージが表示されます。

ポイント

作成済みのマイ番組表を選んで[緑]を押すと、次の操作ができます。

- ・ マイ番組表の編集
選択しているマイ番組表を編集できます。設定内容については手順4をご覧ください。
- ・ マイ番組表の追加
新たにマイ番組表を追加できます。設定内容については手順4をご覧ください。
- ・ マイ番組表の削除
選択しているマイ番組表を削除できます。

4 マイ番組表を設定する

① 設定するマイ番組表を選ぶ

「設定するマイ番組表」を選んで【決定】を押し、表示されたメニューで設定したいマイ番組表の番号(1～4)を選んでください。

② マイ番組表の名前を設定する

「マイ番組表の名称」を選んで【決定】を押し、キーボードで名前を入力して【Enter】を押してください。

③ 画面に表示するチャンネル数を選ぶ

「画面に表示するチャンネル数」を選んで【決定】を押し、表示されたメニューで1画面に表示するチャンネルの数を選んでください。

「9チャンネル」・「7チャンネル」・「5チャンネル」のいずれかを選択できます。

④ マイ番組表に登録するチャンネルを選ぶ

チャンネルが表示されている部分を選んで【決定】を押します。

マイ番組表に登録するチャンネルを選んで【決定】を押し、表示されたメニューで「表示」を選んでください。

登録を解除するときは、解除するチャンネルを選んで【決定】を押し、表示されたメニューで「非表示」を選んでください。

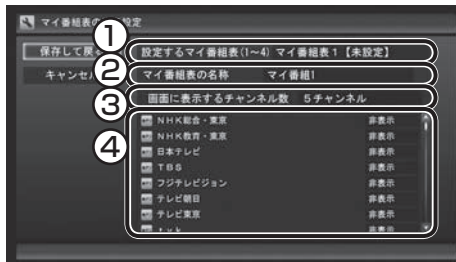
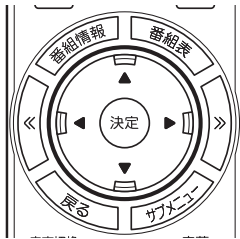

5 「保存して戻る」を選んで【決定】を押す

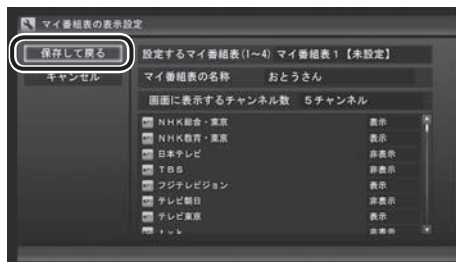
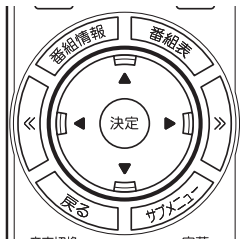

設定が保存され、マイ番組表が表示されます。

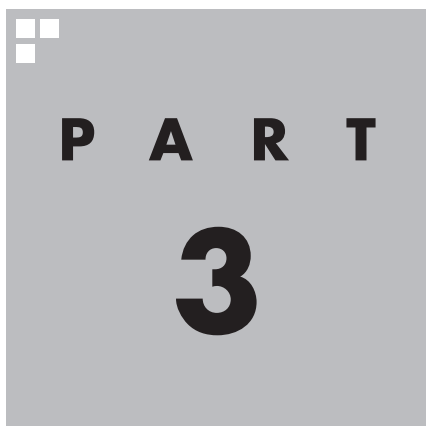

A gray square graphic with the word "PART" in large, bold, black capital letters at the top, and the number "3" in a very large, bold, black font centered below it. In the top-left corner of the square, there are three small white squares arranged in a 2x2 grid with the bottom-right square missing.

録画・予約・再生する (地デジシングルチューナーモデル)

パソコンをハードディスクレコーダーとして使ってみましょう。今見ている番組はもちろん、番組表を使って予約した番組を、パソコンのハードディスクに録画できます。

録画された番組は番組名の一覧から選んで再生できます。だから「見たい番組がどこにあるのかわからない」なんてことにはなりません。また、見ている番組をビデオのように巻き戻す「さかのぼり録画」や、途中まで録画された放映中の番組をはじめから再生する「追っかけ再生」といった便利な機能も使ってみましょう。

参照

「BS・110度CS・地デジダブルチューナーモデル」の録画・予約・再生の操作について
→「PART4 録画・予約・再生する(BS・110度CS・地デジダブルチューナーモデル)」
(p.99)

あなたがテレビ放送や録画物などから取り込んだ映像や音声は、個人として楽しむなどのほかは、著作権上、権利者に無断で使用できません。

PART 3

録画・予約・
再生する

録画について

番組を録画する前に、知っておいていただきたいことを説明します。

録画するときの注意

録画をするときは、次のことに注意してください。

- 録画には、多くのハードディスク容量が必要になります。ハードディスクの空き容量に注意してください。録画中にテレビの画面でリモコンの【画面表示】を押すと、録画可能時間が表示されます。
- 録画中や再生中にエラーが発生した場合は、パソコンを再起動してください。
- ひんぱんに録画する場合(週10時間以上)は、ハードディスクへの書き込みを効率的にするために、週に1回程度を目安にディスクデフラグを実行してください。ディスクデフラグは「スタート」-「すべてのプログラム」-「アクセサリ」-「システムツール」-「ディスクデフラグツール」で実行します。
- 録画中にパソコンのシャットダウンなどをおこなうと、そのとき録画していた番組は視聴できない(録画データが正常に作成されない)ことがあります。
- 録画予約をするときは必ず電源コードを接続しておいてください。
- 「録画可能時間」は目安としてご利用ください。録画中や録画の予約を設定した後にパソコンのハードディスクの空き容量が増減する(ほかのソフトでデータを保存した場合など)と、実際に録画できる時間が「録画可能時間」で表示された時間と一致しなくなることがあります。
- 録画した番組はこまめにDVDなどに保存したり、不要な番組を削除したりして、ハードディスク容量が不足しないようにしてください。
- テレビ番組を録画中は、ブルーレイディスクを再生しないでください。再生およびテレビ番組の録画が正しく動作しない場合があります。
- 一部の番組は、視聴はできますが録画はできません。また、番組によっては録画するために番組購入が必要な場合があります。番組が録画できるかどうかは、「番組表」画面の「番組情報」欄で確認できます。
- このパソコンで録画した番組は、市販の動画編集ソフトで編集することはできません。
- このパソコンで録画したデジタル放送の番組は、このパソコンのSmartVisionでのみ再生できます。ほかの動画再生ソフトでは再生できません。
ただし、DVDなどに保存することで、対応したソフトやプレーヤで再生できます。DVDなどに保存する場合は、必要に応じて自動で録画モード変換されます。

チェック

- システムの状態によっては、映像が乱れることがあります。
- ディスクデフラグには時間がかかります。十分な時間が取れるときに実行してください。

参照

映像が乱れるときの対処について
→PART7の「映像が乱れる(コマ落ちする)」(p.215)

参照

番組のDVDなどへの保存について
→「PART5 録画番組を光ディスク(DVDなど)に保存する」(p.151)

- 短時間(1～3秒程度)だけ録画した番組は正しく再生できません。再生しても映像が表示されず、画面は黒いままとなります。
- このパソコンで録画した番組は、このパソコンでのみ再生できません。別のパソコンでは再生できません。

録画モードについて

モデルによって、設定できる録画モード(画質)が異なります。

■ VALUESTAR W、VALUESTAR N

このパソコンでは、次のような録画モードで番組を録画することができます。

録画モード	録画時間と画質	解像度	データ放送の記録	用途と特徴
ダイレクト		ハイビジョン(HD)※	○	放送されたままの画質で番組を録画するモードです。4つの録画モード中、録画できる時間がいちばん短くなりますが、画質にこだわりたい番組を録画するのに適しています。
ファイン		ハイビジョン(HD)※	×	録画できる時間と画質のバランスが取れたモードです。「ダイレクトモード」に近い画質で、「ダイレクトモード」と比較して、地上デジタル放送が約2倍、録画できます。「ファインロングモード」、「ロングモード」と比較すると、映像の動きが速い番組の録画に適しています。
ファインロング		ハイビジョン(HD)※	×	ハイビジョン解像度でありながら、長い時間録画できるモードです。「ファインモード」より若干画質が低下しますが、「ダイレクトモード」と比較して、地上デジタル放送が約4倍、録画できます。録画には、映像の動きがゆっくりした番組が適しています。
ロング		標準(SD)	×	4つの録画モード中、録画できる時間がいちばん長いモードです。標準解像度になってしまいますが、「ダイレクトモード」と比較して、地上デジタル放送が約8倍、録画できます。とにかく多くの番組を録画したいという場合におすすめです。

※標準(SD)で放送された番組を録画した場合、標準(SD)となります。

- 「ダイレクト」に関するご注意
データ放送は録画時点のものです。内容によっては再生時には利用できない場合があります(天気予報など)。
- 「ダイレクト」以外の録画モードに関するご注意
「ファインロング」、「ロング」および、「ダイレクト+携帯」では放送されている音声のうち1つだけ録画できます。



録画モードについて→付録の「録画モードについて」(p.245)

■ VALUESTAR E

このパソコンでは次のような録画モードで番組を録画することができます。

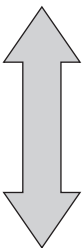
録画モード	録画時間と画質	解像度	データ放送の記録	用途と特徴
ダイレクト	 高画質 長時間	ハイビジョン(HD)	○	放送された番組を、そのまま録画します。 画質にこだわりたい番組を録画するのに適しています。
デジタル長時間		ハイビジョン(HD)	×	「ダイレクト」モードと比較して約2倍の時間、録画できます。 番組のシーン(動きの速い映像など)によっては一瞬ブロックノイズが表示されるなど、本来の放送画質とは異なる場合があります。 たくさんの番組を録画したい場合におすすめです。

- ダイレクトモードに関するご注意
データ放送は録画時点のものです。内容によっては再生時には利用できない場合があります(天気予報など)。
- デジタル長時間モードに関するご注意
 - ・地上デジタル標準テレビ放送を録画するときは、「デジタル長時間」モードが選択できません。
 - ・「デジタル長時間」モードで録画できる時間は、録画する番組の内容により「ダイレクト」モードと比較して、約1.8倍～約2.2倍の間でばらつきがあります。

！チェック

VALUESTAR Eでは、ファイン、ファインロング、ロングで録画することはできません。

録画に必要なハードディスク容量について

録画するとき、録画モードや番組の種類によって録画に必要なハードディスクの容量が異なります。録画に必要なハードディスク容量の目安は次のとおりです。

録画モード	放送の種類	1時間の録画に必要なハードディスク容量
ダイレクト	地上デジタルハイビジョンテレビ(HD)	約7.2Gバイト
	地上デジタル標準テレビ(SD)	約3.4Gバイト
ファイン	地上デジタルハイビジョンテレビ(HD)	約3.4Gバイト
ファインロング	地上デジタルハイビジョンテレビ(HD)	約1.7Gバイト
ロング	地上デジタルハイビジョンテレビ(HD)	約900Mバイト
デジタル長時間※	地上デジタルハイビジョンテレビ(HD)	約3.6Gバイト

※VALUESTAR Eのみ。

📌ポイント

デジタル放送の録画時に画面に表示される「録画可能時間」は、この表を基準に算出したものです。録画データの保存先として設定されているドライブの空き容量から、録画を停止する空き容量(SmartVisionで設定した容量。ご購入時は300Mバイトに設定されています)を引いたサイズを目安に算出しています。「録画可能時間」は目安の時間であり、録画する番組によっては実際の録画時間と一致しないことがあります。

！チェック

「ダイレクト+携帯」で録画したときは、「ダイレクト」の録画に必要なハードディスク容量に加えて、1時間あたり約258Mバイトの容量が必要になります。

録画を中断する条件

録画中に次のような状態になると、録画は自動的に終了します。

- 録画を停止する空きサイズ(ご購入時では300Mバイト)とタイムシフトで使用する容量を足した容量よりハードディスクの残り容量が少なくなったとき
- ハードディスクへの書き込み時にエラーが起きたとき
- 放送休止状態になったとき
- 番組の受信ができなくなったとき
- 番組が、録画不可属性になったとき
- 受信状態が不安定なとき

次の状態になると携帯電話用のデータ(外でもVIDEO)の録画を停止します。

- 録画中の携帯電話用のデータの容量が、2Gバイト(約8時間)を超えたとき



参照

ハードディスクの残り容量について→オンラインヘルプ(p.177)の「設定」-「録画／再生／予約」-「録画／タイムシフト」の「録画を停止する空き容量サイズ」

PART 3

録画・予約・
再生する

いろいろな録画予約機能

このパソコンには、いろいろな録画予約機能が搭載されています。
ここでは、それらの機能について簡単にご紹介します。

録画予約機能一覧

こんなときは、どの録画機能を使えばいいのかな？
次の一覧をご覧ください、さまざまな録画機能を使いこなしてください。

機能名	機能の説明	詳しくはこちらをご覧ください
録画時間の設定	見ている番組を、リモコンの【録画】を押して録画を始めたとき、番組の終了時や、指定した時間が経過した時点で、自動的に録画を停止させることができます。	録画時間を設定する(p.54)
おてがる予約(番組表からの予約)	画面に表示された番組表から番組を選ぶだけで録画予約できます。 また、ジャンルやキーワードを指定して、好みの番組を検索して録画予約できます。	おてがる予約をする(p.59) 番組を検索して予約する(p.70)
シリーズ録画	連続ドラマなどのシリーズ番組を、一度の操作で次回以降の放送も自動的に録画予約できます。	シリーズ録画機能を使う(p.68)
時間指定予約	まだ番組表には表示されていないずっと先の番組でも、チャンネルや日時を指定して録画予約できます。	番組表を使わないで予約する(p.73)
おまかせ録画	好きなジャンルやお気に入りタレントなど、あらかじめジャンルやキーワードを登録しておく、それをもとに番組を検索して、自動的に録画予約します。	おまかせ録画をする(p.85)
新番組おまかせ録画	アニメやドラマの新番組を自動的に検索して録画予約します。	新番組おまかせ録画をする(p.92)

- 「おてがる予約」や「時間指定予約」では、録画だけでなく視聴を予約することもできます。



参照

予約の優先度について→このPARTの「予約の優先度について」(p.98)

PART 3

録画・予約・再生する

今見ている番組を録画する

ビデオと同じように、見ている番組をすぐに録画できます。

1 リモコンの【録画】を押す

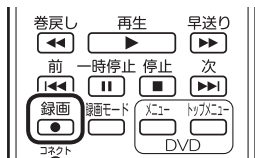

録画が始まり、画面に「録画を開始しました。」と表示されます。録画した番組は、ご購入時の状態では、Cドライブに保存されます。

2 録画をやめたいところで【停止】を押す

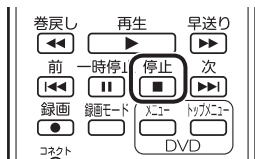

これで録画ができました。録画した番組を見る方法は、このPARTの「録画した番組を再生する」(p.76)をご覧ください。

■ 録画ランプについて (VALUESTAR Wのみ)

VALUESTAR Wでは、録画が始まると録画ランプ(録画中であることを示すランプ)が点灯します。

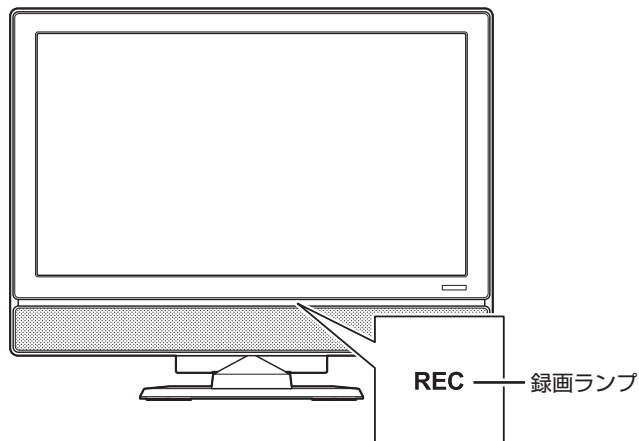

参照

テレビを見る→PART2の「基本的な使い方」(p.22)

チェック

- 「コピー不可」の信号が含まれた映像は録画できません。信号が検出されると、自動的に録画は終了します。
- リモコンの【録画】を押しての録画より、あらかじめおこなわれた予約録画が優先されます。予約5分前に確認のメッセージが表示されます。

ポイント

- 【録画】を押してから、実際に録画が始まるまで、少しの間があります。「さかのぼり録画」(p.55)で巻き戻してから録画をするほうが確実です。
- 録画中の番組を巻き戻して再生することもできます(p.83)。

■ 録画する番組の録画モードを変更する

【録画モード】を押すと、録画の録画モードを変更することができます。録画モードを変更したいときは、録画する前に変更してください。



■ 録画時間を設定する

【録画】を連続して押すと、録画時間を次のように設定できます。時間指定なし→番組終了まで→15分→30分→60分→90分→120分→時間指定なし・・・(以降繰り返し)。

また、録画時間を設定した状態でSmartVisionを終了させ、【電源】を押すと、画面が消えて録画を続けます。録画が終了すると、パソコンはスリープ状態になります。外出や就寝するときに便利な機能です。

！チェック

- この方法で録画するときは、録画中に【画面表示】を押しても「録画モード」に地上デジタル放送の種別を表す(HD)や(SD)が表示されません。録画終了後の録画番組一覧で確認してください。
- タイムシフトモードで視聴している番組を録画するときは、録画モードが変更できません。
- 「ダイレクト+携帯」で録画するときはタイムシフトモードになります。

👉ポイント

【録画モード】を連続して押すと、録画モードを次のように設定できます。

VALUESTAR W、VALUESTAR N:
ダイレクト→ファイン→ファイン
ロング→ロング→ダイレクト+携帯
→ダイレクト・・・(以降繰り返し)

VALUESTAR E:

ダイレクト→デジタル長時間→ダイレクト+携帯→ダイレクト・・・(以降繰り返し)

📖参照

録画モードについて→付録の「録画モードについて」(p.245)

👉ポイント

録画時間の「番組終了まで」を設定するためには、番組表が受信されている必要があります。

PART 3

録画・予約・
再生する

さかのぼり録画をする

うっかり見逃してしまった決定的なシーン、ドラマの山場で突然の電話、そんなときは「さかのぼり録画」で解決。

さかのぼり録画って何？

テレビを見ていて、「サッカーのゴールシーンを見逃しちゃった！」「あ、この番組録画しておけばよかった！」なんて経験はありませんか？

でも、もう大丈夫。「タイムシフトモード」なら、今見ている番組を一時停止したり、時間をさかのぼって録画できます。



！チェック

- さかのぼり録画や、見ている番組の一時停止をするには、あらかじめ「タイムシフトモード」にしておく必要があります。
- 「タイムシフトモード」で見えていなかった番組については、さかのぼれません。
- さかのぼれる時間は、1分～90分の間で設定できます（ご購入時の設定では60分です）。

■ さかのぼり録画のしくみ

さかのぼり録画や、見ている番組の一時停止は「タイムシフト」という機能でおこなっています。「タイムシフト」とは、見ている番組を、パソコンが自動的に録画し続ける機能です。今まで、リアルタイムで見ていた番組も、実はいったん録画してから再生しているので、一時停止やさかのぼりができるのです。

自動的に録画したデータは、設定した時間を過ぎた分から順に削除されていきます。また、テレビを終了するとすべて削除されるので、ハードディスクも無駄になりません。

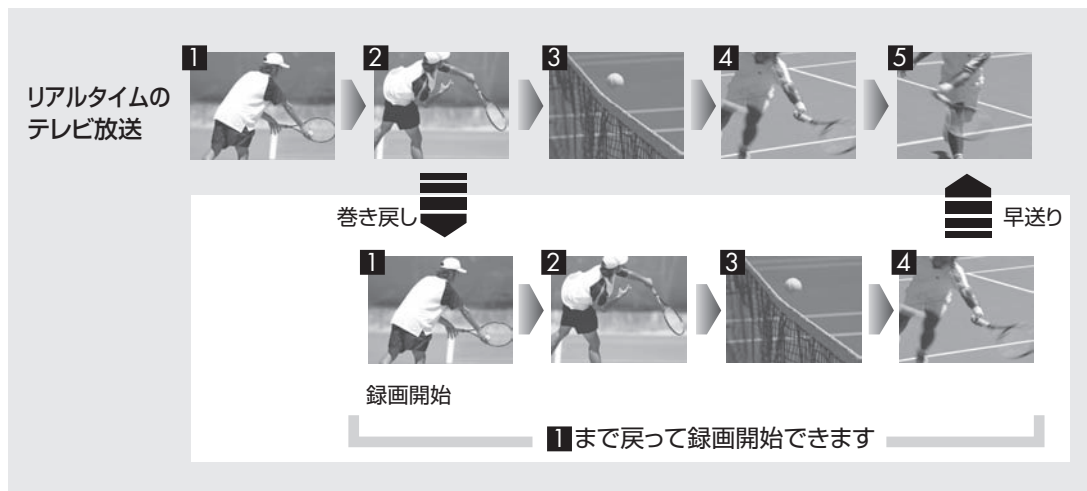

タイムシフトモードにする

さかのぼり録画をするために、「タイムシフトモード」にします。ご購入時には、「ライブモード」になっています。

1 【サブメニュー】を押す

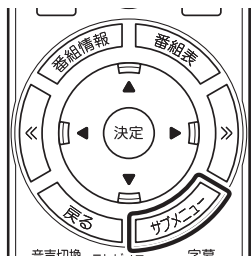

2 「テレビ(ライブ)」-「タイムシフト」を選んで【決定】を押す

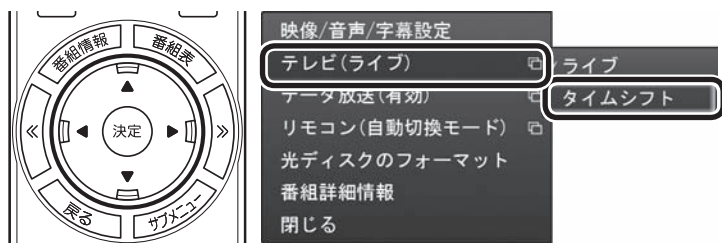

画面が暗くなって、「タイムシフトモード」に切り換わります。「ライブモード」に戻すときは、「ライブ」を選んでください。

！チェック

- 「コピー不可」の信号が含まれている映像の場合、タイムシフトモードに切り換えることはできません。信号が検出されると自動的にライブモードに切り換わります。
- タイムシフトモードでは画質(録画モード)が変更できません。

📌ポイント

- リモコンの【一時停止】を押してタイムシフトモードにすることもできます。このときは、テレビの映像が一時停止します。視聴を続けるときは【再生】を押してください。
- タイムシフトモードのとき、リモコンの【停止】を押してライブモードにすることもできます。
- タイムシフトモードとライブモードには、それぞれ次の特徴があります。
 - ・タイムシフトモード：
視聴中の番組を一時停止したり、巻き戻したり、さかのぼり録画をしたりできます。
 - ・ライブモード：
さかのぼり録画などの特別な操作はできませんが、パソコンにかかる負担が小さくなります。
- タイムシフトモードの画質(録画モード)は「ダイレクト」です。
- タイムシフトモードのときは、チャンネル切り換えに10秒程度の時間がかかります。

見ている番組を操作する

「タイムシフトモード」で見ている番組は、ビデオのように操作できます。



●一時停止

【一時停止】を押します。もとに戻すときは、【再生】を押します。一時停止できる時間は、ご購入時の状態では60分までです。

●巻き戻し

【巻戻し】を押します。再生を始めたいところで【再生】を押すか、巻き戻せる限界まで巻き戻すと、再生が始まります。巻き戻せる時間は、ご購入時の状態では60分までです。【巻戻し】を押すたびに、巻き戻しのスピードが4段階で速くなります*。

●早送り

【早送り】を押します。再生を始めたいところで【再生】を押すか、リアルタイムの放送に追いつくと再生が始まります。【早送り】を押すたびに、早送りのスピードが4段階で速くなります*。リアルタイムの放送に追いつくと、【早送り】は使えなくなります。

*巻き戻し、早送りの速度表示は目安としてご利用ください。

●スキップ

【前】、【次】を押します。約30秒前または後の映像から再生します。

●スロー再生

一時停止した状態で【早送り】または【巻戻し】を押すと、前後方向にスロー再生をおこないます。

📖 参照

一時停止や巻き戻しできる時間の変更について→オンラインヘルプ(p.177)の「設定」-「録画/再生/予約」-「録画/タイムシフト」

🔍 チェック

- 巻き戻せるのは、今までタイムシフトモードで視聴していた番組だけです。
- 巻き戻せるのは、タイムシフトモードに切り換えた時点までです。
- タイムシフトモードのとき、リモコンの【停止】を押すとライブモードに切り換わります。

さかのぼり録画をする

実際にさかのぼり録画をしてみましょう。

1 リモコンの【巻戻し】を押す



リアルタイムからどのくらい巻き戻しているかが画面に表示されます。

📌 ポイント

巻き戻し中にリアルタイムで放送されているシーンも、カットされないで見逃しはありません。

🔍 チェック

さかのぼり録画の画質(録画モード)は「ダイレクト」です。変更はできません。

2 録画を始めたところより前まで戻ったら、[再生]を押す

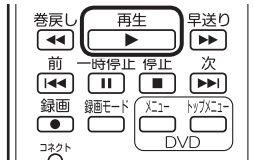

3 録画を開始したい場面で、[録画]を押す

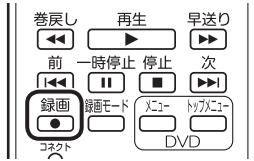

4 リアルタイムに追いつきたいときは、[早送り]を押す



5 録画を終了するときには、[停止]を押す

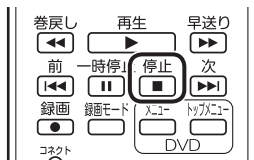

録画を終了するときには、手順4の方法でリアルタイムに追いついてから停止することをおすすめします。

ポイント

【録画】を押してから、実際に録画が開始されるまで、少しの間があるので、録画したいシーンよりも少し前から録画を始めることをおすすめします。

チェック

さかのぼり録画をする場合、それまでハードディスクに書き込まれていた番組が録画保存されます。このときリアルタイムに受信している番組のハードディスクへの書き込みも同時におこなわれています。そのため、5分巻き戻して録画を開始し、30分後に録画を停止させた場合、計35分の録画ファイルが保存されます。ハードディスクの空き容量にご注意ください。

ポイント

【録画】を連続して押すと、録画時間を次のように設定できます。時間指定なし→番組終了まで(番組表を受信している必要があります)→15分→30分→60分→90分→120分→時間指定なし…(以降繰り返し)

PART 3

録画・予約・再生する

おてがる予約をする(番組表で予約する)

パソコンをハードディスクレコーダーとして使ってみましょう。テレビの見方が変わります。

おてがる予約って何？



パソコンでテレビを見る楽しみの1つが、録画です。パソコンでの番組録画は、ハードディスクレコーダーと同じ。パソコンのハードディスク内に録画するから、山のようなビデオテープが邪魔になることはありません。

「おてがる予約」は、新聞のテレビ欄のような番組表から番組を選んで予約する方法です。お気に入りのシリーズものの番組を毎週録画するように設定することもできます。気になる番組をどんどん録画して好きな時間に見る。そんな新しいテレビの見方が始まります。

おてがる予約をする

番組表から録画の予約をしてみましょう。

1 リモコンの[テレビメニュー]を押す



テレビメニューが表示されます。

2 「番組表」を選んで[決定]を押す

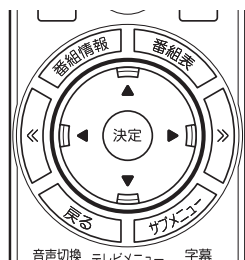

番組表が表示されます。

ポイント

予約を始める前に、パソコンの時計を合わせておいてください。時計がずれていると、録画時間などがずれてしまいます。

パソコンの時計は、デジタル放送を受信していると自動的に修正されます。

参照

番組表について→PART2の「番組表を使う」(p.36)

3 予約する番組を決める

- ① リモコンの[◀] [▶]で日付を選ぶ
- ② 予約したい番組を選んで[決定]を押す

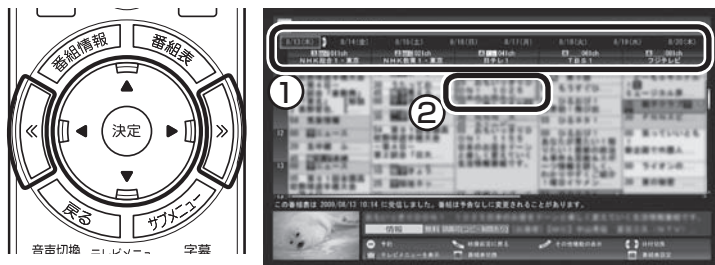

番組を予約する画面が表示されます。

4 予約内容を設定する

- ① 番組の情報を確認する
- ② 予約する動作(予約視聴または予約録画)を選ぶ
「予約録画/予約視聴」を選んで[決定]を押し、表示された一覧から予約する動作を選んでもう一度[決定]を押してください。
 - 「予約視聴」
放送開始に合わせ、自動的に番組の映像を表示します。録画はおこないません。
 - 「予約録画(通常録画フォルダーに保存)」
予約した番組を録画し、通常録画フォルダーに保存します。
 - 「予約録画(録画フォルダー2に保存)」
予約した番組を録画し、録画フォルダー2に保存します。
- ③ 「録画モード(画質)」を選ぶ
「録画モード(画質)」を選んで[決定]を押し、表示された一覧から録画モードを選んでもう一度[決定]を押してください。
「外でもVIDEO(携帯用録画)」をチェックすると、番組の録画と同時に携帯電話用のデータを作ることができます。録画モードがダイレクトモード以外の場合は、この機能は利用できません。
- ④ 「繰り返し予約」を設定する
「繰り返し予約」を選んで[決定]を押し、表示された一覧から繰り返し予約の種類を選んでもう一度[決定]を押してください。
 - 「しない(1回のみ予約)」
番組表で選んだ番組のみを録画します。通常はこちらを選んでください。
 - 「する(シリーズ録画)」
シリーズものの番組を続けて録画します(次回以降の放送も自動的に録画)。
 - 「する(時間指定で予約)」
予約した放送局の、同じ曜日・同じ時間帯の番組を繰り返し録画します。

チェック

- 放送中の番組を選んで[決定]を押したときは、「予約する」と並んで「視聴する」と表示されます。「視聴する」を選んで[決定]を押すと、その番組を見ることができません。録画はされません。
- 番組の残り時間が5分未満の場合は、予約する画面は表示されずに、その番組が表示されます。

参照

- 録画モードの用途と特徴について
→このPARTの「録画について」(p.48)
- 外でもVIDEOについて→
PART6の「録画番組を携帯電話で楽しむ(外でもVIDEO)」(p.192)

チェック

- 外付けハードディスクを登録するなど、あらかじめ録画フォルダーが追加登録されているときは、「予約録画/予約視聴」でこれらの録画フォルダーを選択することもできます。ここではご購入時の状態(追加登録した録画フォルダーがない状態)を例に説明しています。
- 「繰り返し予約」を「する(シリーズ録画)」に設定したとき、番組を予約する画面で設定を変更できるのは、「予約録画/予約視聴」と「録画モード(画質)」のみとなります。ほかの項目は変更できません。
- 「繰り返し予約」を「する(シリーズ録画)」に設定しても、番組表で取得された番組名が予約時と異なる場合は、それがシリーズものの番組であっても録画されないことがあります。
- 「繰り返し予約」を「する(シリーズ録画)」に設定したとき、自動的に予約される番組は、同じチャンネルの同じ番組名の番組となります。なお、予約時の番組名に[再](再放送)が含まれる場合は、2回目以降も番組名に[再]が含まれる番組を録画します。予約時の番組名に[再]が含まれない場合は、2回目以降も番組名に[再]が含まれない番組を録画します。

⑤ 「詳細設定」をおこなう

「詳細設定」を選んで【決定】を押し、表示された画面でさらに詳細な設定をおこなうことができます。

●録画する曜日の設定

繰り返し予約を「する(時間指定)」に設定したとき、録画する曜日を追加設定できます。

●録画する音声の設定(複数の音声が含まれる番組の場合)

「外でもVIDEO(携帯用録画)」をチェックしたときや、録画モードで「ファインロング」または「ロング」を選んだとき、録画する音声を選択できます。

・録画する音声の設定は、複数音声を含む番組を予約したときだけ表示されます。

・1つの音声に主音声と副音声を含むデュアルモノラル音声放送の場合、音声選択のメニューは表示されませんが、主音声と副音声の両方が録画できます。

設定が完了したら、「保存して戻る」を選んで【決定】を押し、「番組の予約」画面に戻ってください。

⑥ 「はい」を選んで【決定】を押し



「番組の予約」画面が閉じ、「予約しました」というメッセージが表示されます。

5 【決定】を押し

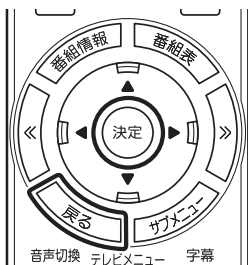

番組表に戻ります。

テレビ画面に戻るときは、【戻る】を押してください。

これで、番組の予約ができました。

●予約後は、電源コードを差したままにしておいてください。予約が実行されません。

！チェック

- 番組の開始時刻と終了時刻を変更すると「詳細設定」で「放送時間変更」は指定できなくなります。
- 録画の開始時刻や終了時刻を手動で変更したとき、変更した時刻については延長などによる番組の放送時間の開始/終了の変更には追従しません。
- 「予約録画/予約視聴」で「予約視聴」を選ぶと、テレビの視聴を予約することができます。この場合は、スリープやスクリーンセーバーからの復帰時にパスワードの確認画面が表示されないようにしてください。
- 「繰り返し予約」を「する(時間指定で予約)」に設定すると、番組の延長などによる放送時間の開始/終了の変更には追従しません。放送時間の開始/終了に追従する予約するには、番組表から予約しなおしてください。

ポイント

- 「繰り返し予約」を「する(毎回予約)」に設定すると、スポーツ中継の延長などで録画する番組の放送時間が変更されたとき、それに追従して録画します。
- 「繰り返し予約」を「する(時間指定で予約)」に設定すると、スポーツ中継の延長などで録画する番組の放送時間が変更されたときでも、あらかじめ設定された時間帯の番組(最初に予約した放送局の同じ曜日・同じ時間帯の番組)を録画します。
- 予約内容は「予約一覧」画面で確認できます。録画予約の変更や削除は、シリーズごとにおこないます。

- 予約をした後、パソコンを使わないときは、パソコンを省電力状態(スリープ状態/休止状態)にしておくか、電源を切っておきます。予約した時間になると、パソコンが自動的に復帰して予約を実行します(しっかり予約録画)。
- 予約録画した番組の再生方法については、このPARTの「録画した番組を再生する」(p.76)をご覧ください。

■ ナイトモードにする(VALUESTAR W、VALUESTAR N、VALUESTAR E)

ナイトモードにすると、画面や音声をオフにした状態で録画することができます。就寝中や外出中の録画に便利です。また、録画途中からでもナイトモードに切り換えられます。

●VALUESTAR W

本体左側面の明るさ調節つまみ/画面消灯ボタンを押すと、ナイトモードとなり、本体前面の画面消灯ランプが白色に点灯します。もとに戻すときは、もう一度明るさ調節つまみ/画面消灯ボタンを押します。

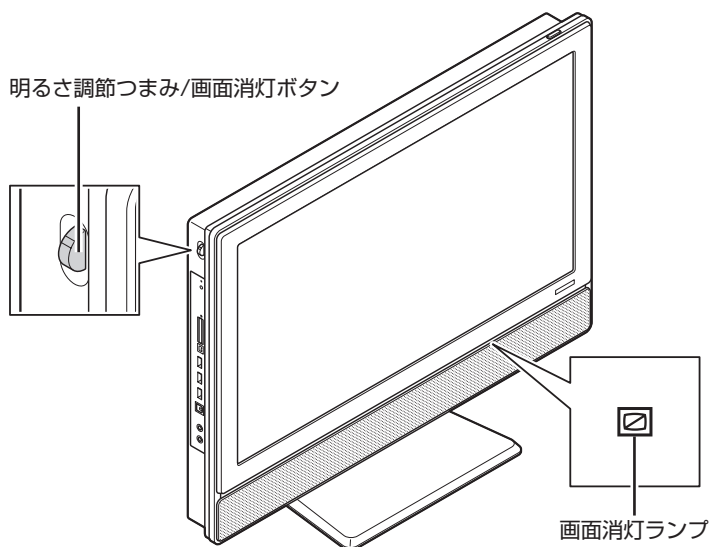

参照

- 視聴予約について→このPARTの「視聴予約について」(p.64)
- 予約の確認や変更、取り消しについて→このPARTの「予約の確認や変更、取り消しをする」(p.65)

ポイント

イラストは、モデルによって異なります。

●VALUESTAR N

本体右側面の明るさ調節つまみ/画面消灯ボタンを押すと、ナイトモードとなり、本体右側面の画面消灯ランプが青色に点灯します。もとに戻すときは、もう一度明るさ調節つまみ/画面消灯ボタンを押します。

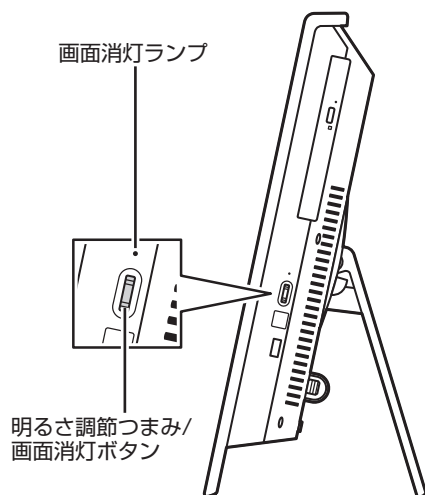

●VALUESTAR E

本体右側面の明るさ調節つまみ/画面消灯ボタンを押すと、ナイトモードとなり、電源ランプが点滅します。もとに戻すときは、もう一度明るさ調節つまみ/画面消灯ボタンを押します。

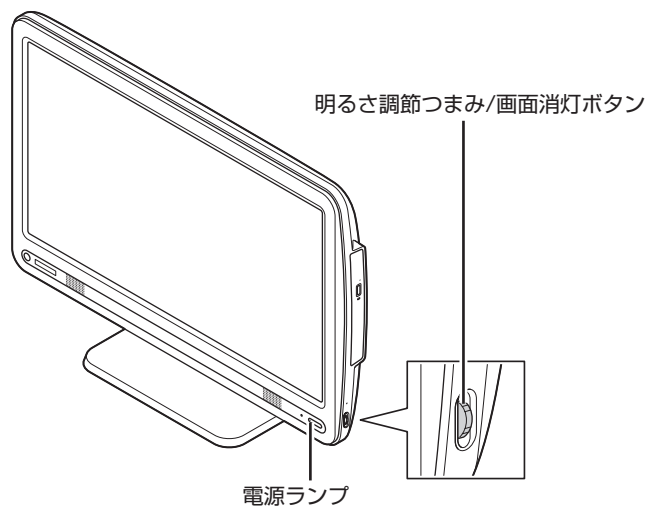

■ 視聴予約について

録画の予約と同様の手順で操作し、「番組の予約」画面の「予約録画/予約視聴」で「予約視聴」を選ぶと、テレビの視聴を予約(視聴予約)できます。

視聴予約すると、設定した時間に予約した番組が表示されます。予約した時間までパソコンを省電力状態にしたり電源を切ったりするときは、次の設定をおこなってください。一度おこなえば、毎回設定する必要はありません。

- 「テレビメニュー」の「設定」-「予約録画の設定」を選んで【決定】を押し、表示されたメニューから「自動ログオンの設定」を選んで【決定】を押し、「自動ログオンの設定」で自動ログオンユーザーのテストと設定をおこなってください。
- 「スタート」-「コントロールパネル」-「システムとセキュリティ」-「スリープ解除時のパスワードの要求」で「スリープ解除時のパスワード保護」の「パスワードを必要としない」を●にしてください。
- 「スタート」-「コントロールパネル」-「デスクトップのカスタマイズ」-「スクリーンセーバーの変更」-「スクリーンセーバー」で「再開時にログオン画面に戻る」を□にしてください。

■ 予約の実行について

予約実行の5分前になると、次のような画面が表示されます。

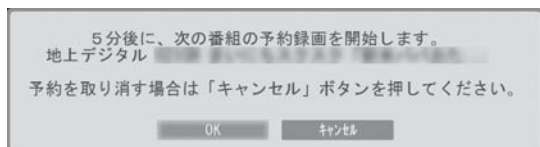
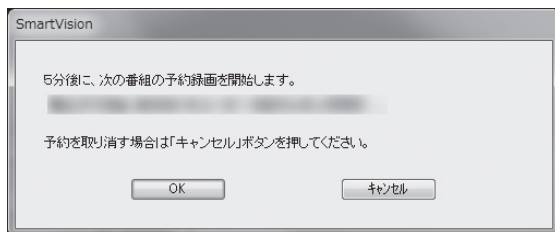

このときログオンユーザーを切り換えたりすると、予約が実行できなくなります。

■ 省電力状態または電源が切れている状態のときは

予約時間の約8分から5分前にパソコンが自動的に起動します。予約視聴の場合を除いてSmartVisionは起動せずに予約を実行します。予約の実行が終了すると、スリープ状態に移行するという内容のメッセージが表示されます。パソコンを続けて使うときは「キャンセル」をクリックしてください。「すぐに移行」を選ぶか60秒経過すると、自動的にスリープ状態になります。

参照

録画の予約について→このPARTの「おてがる予約をする(番組表で予約する)」(p.59)

チェック

自動ログオンで設定されたユーザーと異なるユーザーで省電力状態にすると、パソコンが起動するときに自動的にログオンできずに、予約録画やテレビの起動が失敗する場合があります。自動ログオンしたユーザーでパソコンを終了することをおすすめします。

ポイント

- SmartVisionを手動操作で起動してテレビを視聴しているときは、予約終了時刻になってもスリープ状態にするメッセージは表示されません。自動的にスリープ状態にしたい場合は、SmartVisionを終了させておいてください。
- 予約による起動や、予約終了後の動作は設定を変更することができます(p.74)。

予約の確認や変更、取り消しをする

いったん予約をした後で、予約内容を変えたり取り消したりするには、次の手順で操作します。

1 リモコンの[テレビメニュー]を押す



テレビメニューが表示されます。

2 「予約」の「予約一覧」を選んで[決定]を押す

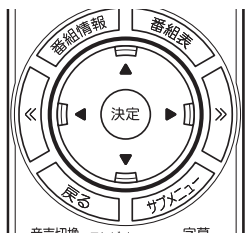

予約一覧が表示されます。

3 予約内容を確認または変更したい番組を選んで[決定]を押す

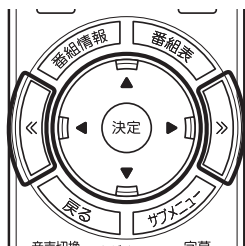

予約の内容が表示されます。

4 予約内容を確認または変更し、「予約を変更」を選んで[決定]を押す

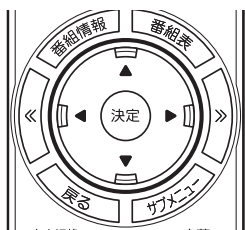

予約一覧に戻ります。

ポイント

- 【<<】>>】を押して、予約の種類を切り換えることができます。
- 表示されるアイコンの意味は、次のとおりです。

- ! : ハードディスクの容量不足
- 🔄 : 繰り返し予約
- おまかせ : おまかせ録画
- 📀 : ハードディスクに録画
- 📺 : 予約視聴
- 🆕 : 新番組おまかせ録画

参照

録画番組を削除するには→このPARTの「録画した番組を削除する」(p.79)

ポイント

ここで「予約を取消」を選んで【決定】を押すと、予約を取り消せます。

チェック

録画するとき、番組の開始時刻と終了時刻を変更すると「詳細設定」で「放送時間変更」は指定できなくなります。

5 [戻る]を押す

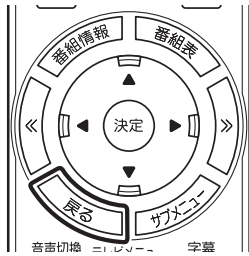

テレビ画面に戻ります。

予約の確認、変更はこれで完了です。

予約の結果を確認する

予約した録画が成功したかどうかを確認できます。録画番組一覧に録画した番組が見あたらないときは、この方法で確認してください。

1 リモコンの[テレビメニュー]を押す



テレビメニューが表示されます。

2 「予約」の「結果一覧」を選んで[決定]を押す

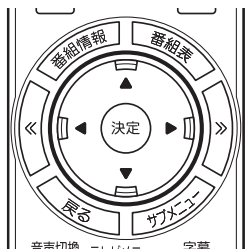

予約結果一覧が表示されます。

3 予約結果を確認する

予約結果は、「成功」、「失敗」の2種類で表示されます。結果一覧に表示された番組を選んで[決定]を押すと、録画に失敗した原因などが表示されます。

ポイント

- 【<<】>>】を押して、予約の種類を切り換えることができます。
- 表示されるアイコンの意味は、次のとおりです。

:ハードディスクの容量不足

:繰り返し予約

:おまかせ録画

:ハードディスクに録画

:予約視聴

:新番組おまかせ録画

予約するときの注意

番組を予約するときは、次のことに注意してください。

- 同じ時間帯の番組を2つ以上予約することはできません。
- 200件まで予約できます(番組表受信予約、新番組おまかせ録画、シリーズ録画、おまかせ録画を含む)。
- パソコンを長時間使用した後に予約録画をする場合は、一度パソコンを再起動してから録画予約の設定をすることをおすすめします。
- スリープまでの時間は、5分以上に設定してください。
- 予約は、現在の時刻から3分以上後の番組が対象です。
- 録画は、開始時刻より若干(2～6秒)遅れて開始される場合があります。
- 予約開始前に、パソコンを電源オフの状態から自動起動する設定にしているときは、予約開始時刻の10分前を過ぎてから電源オフの状態にすると自動起動できません。また、パソコンの電源を強制的に切った場合は、自動起動できません。
- 1か月以上先の予約をする場合は、電源を切った状態から自動起動しません。パソコンを省電力状態にしてください。
- 予約後は、電源コードを差したままにしておいてください。抜いてしまった場合は、一度、パソコンを起動して予約を確認してください。
- 放送時間が連続した複数の番組を録画予約する場合、次のようになります。
録画開始時: 録画開始処理のため、番組開始から若干(最大5秒)遅れて録画が開始されます。
録画終了時: 最初の録画は番組終了時刻の15秒前に終了します。
- 「繰り返し予約」を「する(時間指定で予約)」に変更すると、番組の延長などによる放送時間の開始/終了の変更には追従しません。放送時間の開始/終了に追従する予約にするには、番組表から予約しなおしてください。
- 「時刻指定予約」で予約した場合、番組の延長などによる放送時間の開始/終了の変更には追従しません。

PART 3

録画・予約・
再生する

シリーズ録画をする(同じ番組を 毎回録画する)

番組表を使ってシリーズものの番組を予約するとき、次回以降の放送も自動的に録画するように設定できます。それが「シリーズ録画」機能です。

シリーズ録画って何？

シリーズ録画は、連続ドラマなどのシリーズものの番組を自動的に録画し続ける機能です。

番組表を使って録画予約する「おてがる予約」の操作中に、次回以降の放送も自動的に録画するよう設定できます。

！チェック

シリーズ録画した番組は、「録画番組一覧」画面でまとめて表示することができます。また、光ディスクにまとめて保存したり、携帯電話(SDカード)にまとめて転送することもできます。

📖 参照

- シリーズ録画した番組の表示について→このPARTの「再生の方法」(p.76)
- 光ディスクに保存する→PART5の「番組を光ディスクに保存する」(p.158)
- 携帯電話(SDカード)に転送する→PART6の「録画番組を携帯電話で楽しむ(外でもVIDEO)」(p.192)

シリーズ録画する

- 1 「おてがる予約をする」(p.59)の手順1～手順3をおこなう
番組を予約する画面が表示されます。

2 「繰り返し予約」を選んで[決定]を押し、表示されたメニューから「する(シリーズ録画)」を選んで[決定]を押し

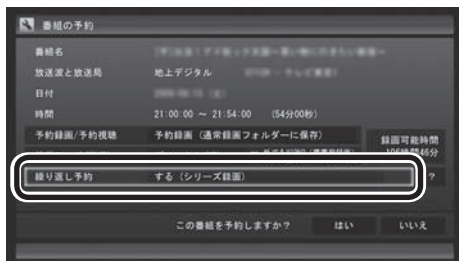
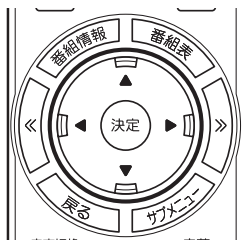

3 「おてがる予約をする」の手順4(p.60)～手順5をおこなう

！チェック

- 「繰り返し予約」を「する(シリーズ録画)」に設定したとき、番組を予約する画面で設定を変更できるのは、「予約録画/予約視聴」と「録画モード(画質)」のみとなります。ほかの項目は変更できません。
- 「繰り返し予約」を「する(シリーズ録画)」に設定しても、番組表で取得された番組名が予約時と異なる場合や、番組の開始時間が2時間以上異なる場合は、それがシリーズものの番組であっても録画されることがあります。
- 「繰り返し予約」を「する(シリーズ録画)」に設定したとき、自動的に予約される番組は、同じチャンネルの同じ番組名の番組となります。なお、予約時の番組名に[再](再放送)が含まれる場合は、2回目以降も番組名に[再]が含まれる番組を録画します。予約時の番組名に[再]が含まれない場合は、2回目以降も番組名に[再]が含まれない番組を録画します。

PART 3

録画・予約・
再生する

番組を検索して予約する

「今週の番組表から好きな俳優の出ている番組だけを探したい」
こんなときには番組表を検索して、その人が出ている番組だけを一覧
で見ることができます。

検索できる番組

番組表のデータから、出演者などのキーワードを指定して番組を
検索できます。また、検索した番組を予約することもできます。

● チェック

番組表のデータがないときは、番
組を検索できません。

検索した番組を予約する

1 リモコンの【テレビメニュー】を押す



テレビメニューが表示されます。

2 「番組表」を選んで【決定】を押す

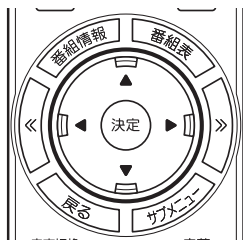

番組表が表示されます。



📌 ポイント

【番組表】を押して、番組表を表示
させることもできます。

3 [サブメニュー]を押して、表示されたメニューから「番組の検索」を選んで[決定]を押す



「番組表の検索」画面が表示されます。

4 検索条件を設定して、検索する

次の①～④の項目を検索条件として設定します。すべてを設定する必要はありません。

- ① キーワードを入力する
「キーワード」を選んで[決定]を押し、キーボードで検索用のキーワードを入力して、もう一度[決定]を押します。
- ② ジャンルを選ぶ
「ジャンル」を選んで[決定]を押し、検索用のジャンルを選んで、もう一度[決定]を押します。
- ③ 番組表の種類を選ぶ
「番組表の種類」を選んで[決定]を押し、検索する番組表やマイ番組表を選んで[決定]を押します。
- ④ 放送局を選ぶ
「放送局」を選んで[決定]を押し、検索する放送局を選んで[決定]を押します。
- ⑤ 「検索実行」を選んで[決定]を押す



検索が始まります。検索が終わると検索結果が表示されます。
表示された番組を予約するときは、次の手順をおこなってください。

ポイント

- キーワードはキーボードを使って入力してください。
- キーワードには、出演者や番組タイトルなどを入力してください。

5 予約したい番組を選んで【決定】を押す

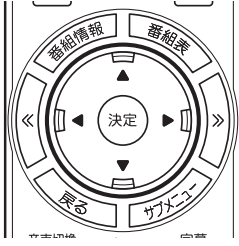

「番組の予約」画面が表示されます。
この後の手順は、このPARTの「おてがる予約をする」の手順4以降(p.60)をおこなってください。
番組表の画面に戻りたいときは、【サブメニュー】を押して、表示されたメニューから「検索の終了」を選んで【決定】を押してください。

ポイント

リモコンの【番組情報】を押すと、番組の詳しい情報が表示されます。

PART 3

録画・予約・再生する

番組表を使わないで予約する (時間指定予約)

録画予約したい時間までに番組表が受信できないときなど、番組表を使った予約ができないときは、次の手順で予約できます。

放送局、放送時間などを指定して予約できます。

1 リモコンの【テレビメニュー】を押す



テレビメニューが表示されます。

2 「予約」の「時間指定予約」を選んで【決定】を押す

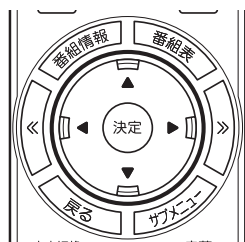

予約を設定する画面が表示されます。

3 必要に応じて設定をおこない、「はい」を選んで【決定】を押す

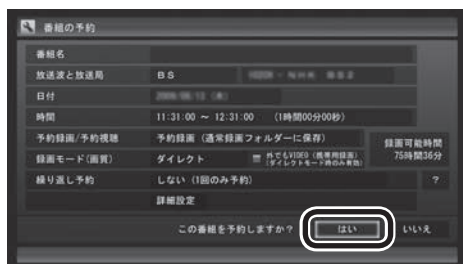
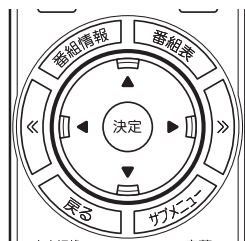

「番組の予約」画面が閉じます。

これで設定は完了です。

！チェック

- この方法で録画するときは、録画中に【画面表示】を押しても、「録画モード」にデジタル放送の種別を表す(HD)や(SD)が表示されません。録画終了後の録画番組一覧で確認してください。
- 番組の延長などによる放送時間の開始/終了の変更には追従しません。

PART 3

録画・予約・
再生する

予約実行前後の動作を設定する

予約録画、予約視聴、番組表の予約受信を実行するときに、省電力状態や電源を切った状態から起動したり、また予約実行後に省電力状態にしたり、電源を切ったりできます。

1 リモコンの[テレビメニュー]を押す



テレビメニューが表示されます。

2 「設定」の「予約録画の設定」を選んで[決定]を押す



「予約録画の設定」画面が表示されます。

3 「予約実行時の電源設定」を選んで[決定]を押す



「予約実行時の電源設定」画面が表示されます。

参照

省電力状態について→「ソフト & サポートナビゲーター」-「パソコンの各機能」-「省電力機能」

4 予約録画、予約視聴、番組表の受信を開始する前の動作を設定する

この部分を選んで【決定】を押し、設定する項目を選んでもう一度【決定】を押します。

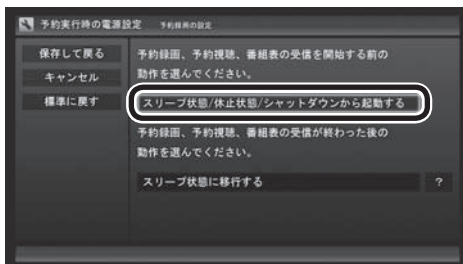
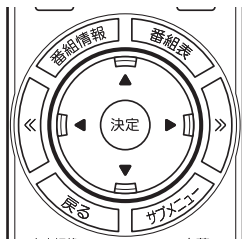

- 「スリープ状態/休止状態/シャットダウンから起動する」
省電力状態や電源を切った状態からパソコンが自動的に起動して、予約録画、予約視聴、番組表の受信を実行します。
- 「スリープ状態/休止状態から起動する」
省電力状態からパソコンが自動的に復帰して、予約録画、予約視聴、番組表の受信を実行します。この場合はパソコンの電源が切れていると予約は実行されません。

5 予約録画、予約視聴、番組表の受信終了時の動作を設定する

① この部分を選んで【決定】を押し、設定する項目を選んでもう一度【決定】を押す

- 「何もしない」
予約や番組表受信終了後、パソコンの電源をオンにしたままとなります。
- 「スリープ状態に移行する」
予約や番組表受信終了後、自動的にスリープ状態になります。
- 「休止状態に移行する」
予約や番組表受信終了後に、自動的に休止状態になります。
- 「電源を切る(シャットダウン)」
予約や番組表受信終了後に、自動的にシャットダウンします。

② 「保存して戻る」を選んで【決定】を押す

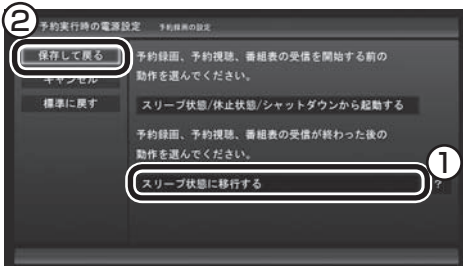
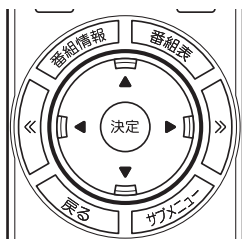

これで、設定した動作をするようになります。

！チェック

- 「電源を切る(シャットダウン)」を選んだ場合は、設定変更後に録画予約などをおこなうための、「自動ログオン」の設定をしてください。
- 「電源を切る(シャットダウン)」に設定している場合は、予約実行時に複数のユーザーがログオンした状態にならないようにしてください。複数のユーザーがログオンしている状態にすると、以降の予約が実行されません。
- 電源を切った状態から予約や番組表の受信を実行できるのは、「自動ログオン」で設定されたユーザーのみです。
- ご購入時は「スリープ状態に移行する」に設定されています。
- 「電源を切る(シャットダウン)」に設定すると、ほかのアプリケーションでの作成中のデータがあった場合、保存していなかったデータは失われてしまいますので、注意してください。

参照

自動ログオンの設定について→付録の「自動ログオンの設定をする」(p.242)

ポイント

予約録画終了の時点でテレビを見ている場合や、もともとテレビを見ているときに予約視聴が開始された場合は、終了時に確認画面が表示されず、そのままテレビを利用できます。

PART 3

録画・予約・再生する

録画した番組を再生する

録画した番組は、番組名から選んで再生できるので、「見たい番組がどこにあるのかわからない」なんてことにはなりません。

再生の方法

録画した番組を再生してみましょう。テレビメニューの録画番組一覧には、録画した番組名が日付順に並んでいるので、見たい番組を見つけるのも簡単です。

なお、ご購入時の状態では、シリーズものの番組が1つにまとめて表示されます。まとめられた番組には番組名の右側に「まとめ表示」と表示されます。

「まとめ表示」されていない番組と、「まとめ表示」されている番組(シリーズものの番組)では、再生の手順が異なります。

■ 「まとめ表示」されていない番組を再生する

1 リモコンの[テレビメニュー]を押す



テレビメニューが表示されます。

2 「録画番組一覧」の「通常 録画フォルダー 1」を選んで[決定]を押す

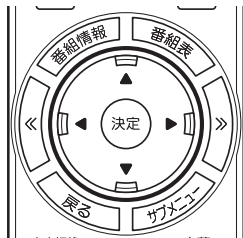

「録画番組一覧」画面が表示されます。

ポイント

- [録画番組]を押して、「録画番組一覧」画面を表示させることもできます。
- 録画した番組の名前は、録画したときの状況によって、次のようになります。
 - ・ 番組表データがある場合：番組情報の番組名になります
 - ・ 番組表データがない場合：「番組名なし」になります
- 番組のサムネイル画像に表示されるマークの意味は以下のとおりです。
 - ・ 「未」: まだ一度も再生していない番組
 - ・ 「新」: 「新番組おまかせ録画」した番組
 - ・ 「お」: 「おまかせ録画」した番組
- 「おまかせ録画」の番組を再生するときや、追加した録画フォルダーの番組を再生するときは、それぞれの録画フォルダーを選んでください。
- 短時間(1～3秒程度)だけ録画した番組は正しく再生できません。再生しても映像が表示されず、画面は黒いままとなります。

3 「まとめ表示」されていない再生したい番組を選んで【決定】を押す

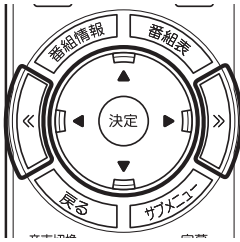

- ① ここで録画番組の保存された録画フォルダーを選ぶことができます。
- ② リモコンの【<<】【>>】でジャンルを絞り込んで表示できます。
- ③ 再生したい番組を選びます。

再生が始まります。

再生中は、普通のビデオと同じように、一時停止、早送り、巻き戻し、スキップの操作ができます。

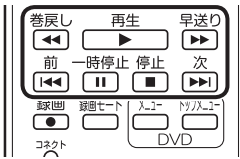

4 再生を終了するときは、【停止】を押す



「録画番組一覧」に戻ります。

次に同じ番組を再生するときは、停止した場所から再生されます。

●テレビを見る画面に戻る

テレビを見る画面に戻るには、次の手順で操作します。

1 リモコンの【テレビメニュー】を押す



テレビメニューが表示されます。

参照

- 「新番組おまかせ録画」について → このPARTの「新番組おまかせ録画をする」(p.92)
- 「おまかせ録画」について → このPARTの「おまかせ録画をする」(p.85)

ポイント

早送り、巻き戻しは4段階で切り換えることができます。

ポイント

サブメニューの「最初から再生」を選ぶと、番組の最初から再生できます。

2 「地上デジタル」で視聴したいチャンネルを選んで【決定】を押す

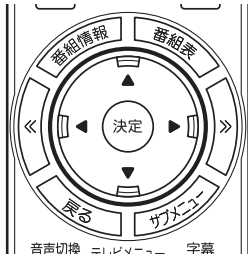

■ 「まとめ表示」されている番組を再生する

まとめて表示されているシリーズものの番組は、次の手順で再生してください。

1 「まとめ表示」されていない番組を再生する」の手順1～手順2をおこなう

録画番組一覧が表示されます。

2 「まとめ表示」されている番組を選び、【矢印】の右ボタンを押す

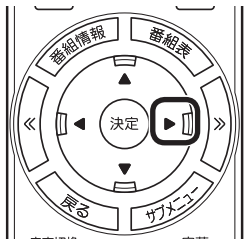

まとめて表示されていたシリーズ番組の一覧が表示されます。

3 再生したい番組を選んで【決定】を押す

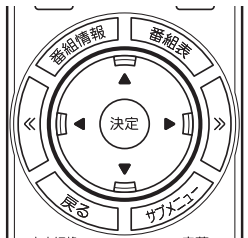

再生が始まります。

再生中の操作については、「「まとめ表示」されていない番組を再生する」の手順3～手順4をご覧ください。

👉ポイント

- シリーズものの番組を連続して再生したいときは、「まとめ表示」された番組を選んで、そのまま【決定】を押してください。
- シリーズ番組の一覧を閉じて録画番組一覧に戻るときは、番組を選び、【矢印】の左ボタンを押してください。

👉ポイント

「まとめ表示」された番組を選んで、シリーズものの番組をまとめて削除することができます。また、まとめて光ディスクに保存したり、携帯電話(SDカード)に転送することもできます。

「まとめ表示」と「個別表示」を切り換える

ご購入時の状態では、シリーズものの番組はまとめて表示されるように設定されています(まとめ表示)。

シリーズものの番組を「まとめ表示」せず、すべての番組を一覧で表示(個別表示)することもできます。

●「まとめ表示」のとき

【青】を押すと、「個別表示」に切り換わり、すべての番組が一覧で表示されます。

●「個別表示」のとき

【青】を押すと、「まとめ表示」に切り換わり、シリーズものの番組がまとめて表示されます。

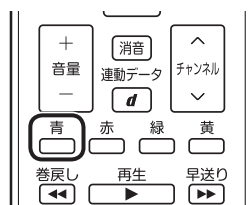

録画した番組を削除する

録画データはファイルサイズが大きいので、必要のない録画番組は削除しましょう。

ここでは、番組をひとつずつ削除する方法と、複数の番組をまとめて削除する方法を説明します。

■ 番組をひとつずつ削除する

1 リモコンの【テレビメニュー】を押す



テレビメニューが表示されます。

👉 ポイント

録画フォルダーを作って、録画番組を整理をすることができます。

📖 参照

録画番組の整理について → PART6の「録画した番組を整理する」(p.181)

2 「録画番組一覧」で、削除したい録画番組が保存されている録画フォルダーを選んで[決定]を押す

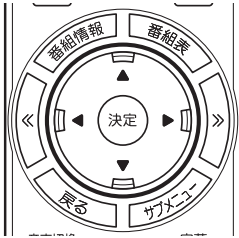

「録画番組一覧」画面が表示されます。

3 削除したい番組を選ぶ

- ① 番組を選んで[赤]を押す
- ② 表示されたメニューで「この番組を削除」を選んで[決定]を押す

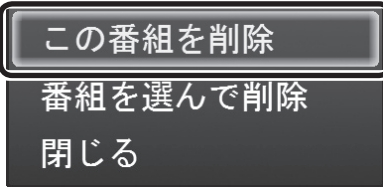
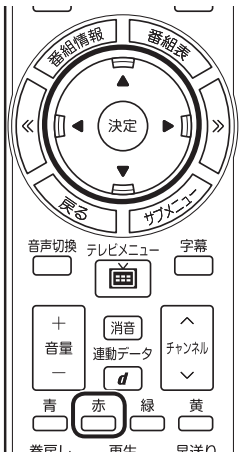

削除を確認する画面が表示されます。

4 「はい」を選んで[決定]を押す

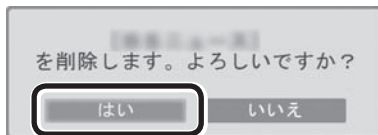
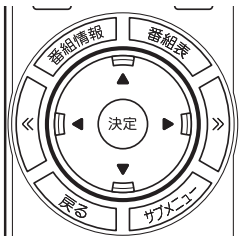

これで、録画番組が削除されました。

ポイント

複数の番組をまとめて削除することもできます。次の「複数の番組をまとめて削除する」をご覧ください。

■ 複数の番組をまとめて削除する

1 「番組をひとつずつ削除する」(p.79)の手順1～手順2をおこなう

「録画番組一覧」画面が表示されます。

2 削除したい番組を選ぶ

① 番組を選んで【赤】を押す

② 表示されたメニューで「番組を選んで削除」を選んで【決定】を押す



複数の番組が選択できるようになります。

3 削除したい番組を選んで【決定】を押す

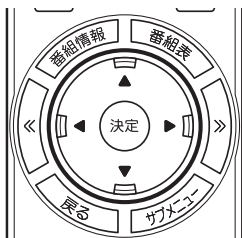

選んだ番組にはチェックマークがつきます。手順3を繰り返して、削除したい番組にチェックマークをつけてください。チェックマークを外したいときは、もう一度その番組を選んで【決定】を押してください。

4 【赤】を押す

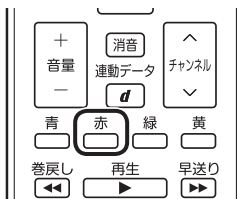

削除を確認する画面が表示されます。

！チェック

削除する番組と同じグループの番組を外付けハードディスクに保存している場合は、必ず外付けハードディスクを接続した(使用できる)状態で番組を削除してください。外付けハードディスクが取り外された(使用できない)状態で番組を削除すると、外付けハードディスクに保存された番組が利用できなくなります。

ポイント

シリーズものの番組をまとめて削除することもできます。シリーズものの番組を選び、手順2で「シリーズをすべて削除」をクリックしてください。

ポイント

「まとめ表示」されているシリーズ番組を選ぶと、そのシリーズがすべて削除の対象になります。

参照

シリーズ番組の「まとめ表示」について→このPARTの「再生の方法」(p.76)

5 「はい」を選んで[決定]を押す



これで、録画番組が削除されました。

PART 3 追っかけ再生する

録画・予約・再生する

録画予約したドラマが途中まで放送されたところに帰宅。でも録画が終わるまで待っている必要はありません。「追っかけ再生」で、録画中の番組を最初から見るすることができます。

追っかけ再生って何？

追っかけ再生は、番組を録画しながら、同時に再生できる機能です。録画予約した番組なら、その番組が途中まで放送されていても、はじめから再生することができます。早送りで「追っかけ」れば、リアルタイムの放送に追いつくこともできます。

ポイント

追っかけ再生していた番組の録画が終了しても、そのままテレビを見ることができます。

リアルタイムの
テレビ放送



追っかけ
再生中



途中から見始めても、リアルタイムの放送に追いつけます。

録画中の番組を再生する(追っかけ再生)

1 リモコンの[テレビメニュー]を押す



テレビメニューが表示されます。

2 「録画番組一覧」の「通常録画フォルダー1」を選んで【決定】を押す

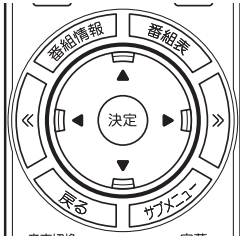

「録画番組一覧」画面が表示されます。

3 録画中の番組を選んで【決定】を押す

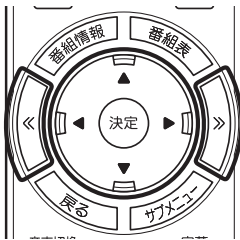

- ① ここで録画番組の保存された録画フォルダーを選ぶことができます。
- ② リモコンの【<<】【>>】でジャンルを絞り込んで表示できます。
- ③ 赤い●の表示された録画中の番組を選びます。

追っかけ再生が始まります。

追っかけ再生中に一時停止や巻き戻しなどの操作をしても、録画は中断されずに続行します。【停止】を押すと再生が終了し、次に再生するときは停止した場所から始まります。

ポイント

- 【録画番組】を押して、「録画番組一覧」画面を表示させることもできます。
- 録画した番組の名前は、録画したときの状況によって、次のようになります。
 - ・番組表データがある場合：番組情報の番組名になります
 - ・番組表データがない場合：「番組名なし」になります
- 「おまかせ録画」の番組を再生するときは、「おまかせ」録画フォルダー2を選んでください。

参照

「おまかせ録画」について→このPARTの「おまかせ録画をする」(p.85)

チェック

タイムシフトモードでの操作とは異なり、【停止】を押しても録画は継続します。

参照

タイムシフトモードについて→このPARTの「タイムシフトモードにする」(p.56)

PART 3

録画・予約・
再生する

おまかせ録画をする

ジャンルやキーワードから番組を自動的に録画してくれる「おまかせ録画」機能を使ってみましょう。

おまかせ録画って何？

おまかせ録画は、ジャンルやキーワードをあらかじめ登録しておくことで、条件に合った番組を自動的に探して録画してくれる機能です。

たとえば、こんな使い方はどうでしょう？

- 毎週、放送時間が変わってしまう番組や、放送が不定期な番組を録画するとき
おまかせ録画で、番組名をキーワードにして、ジャンル、放送局を指定して条件を登録します。こうすると、自動的にその番組を録画します。放送時間や放送日程をいちいち確認する必要はありません。
- お気に入りのタレントの出ている番組を録画したいとき
おまかせ録画で、タレントの名前をキーワードにして、ジャンルや放送局を指定せずに条件を登録します。こうすると、自動的にキーワードに登録したタレントが出ている番組を録画します。

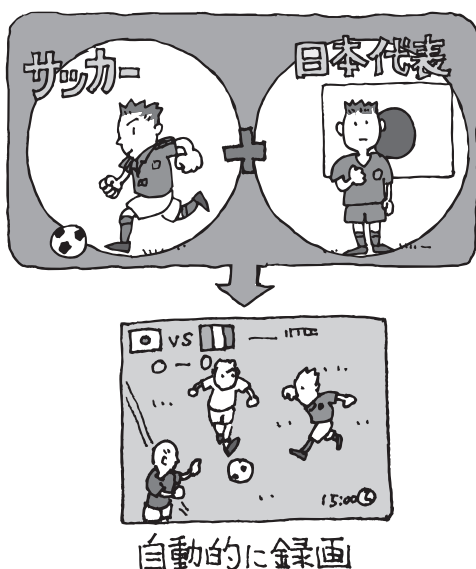

！チェック

おまかせ録画は、番組表の「番組名」や「詳細情報」に出てくる言葉をキーワードにして番組を探します。そのため、タレント名や番組名を登録しても、番組表の番組名、詳細情報の記載と一致しない場合は録画されません。

👉ポイント

- 番組名は、番組表に省略されて記載されることがあります。あらかじめ番組表で確認をして、番組名の一部などをキーワードにすることをおすすめします。
- おまかせ録画で番組が録画されたときは、録画したことをお知らせするメッセージが表示されます。

📖参照

おまかせ録画について→オンラインヘルプ(p.177)の「使ってみよう(導入編)」-「SmartVisionで録ろう!」-「録画する条件を設定して、おまかせ録画をしよう」

おまかせ録画を有効にする

おまかせ録画では、お好みの条件やキーワードを登録することができますが、ご購入時の状態でもあらかじめいくつかの条件が登録されています。ここでは、登録済みの条件からおまかせ録画をする方法を説明します。



参照

おまかせ録画の条件の登録方法→このPARTの「おまかせ録画を登録する」(p.87)

1 リモコンの[テレビメニュー]を押す



テレビメニューが表示されます。

2 「予約」の「おまかせ録画」を選んで[決定]を押す

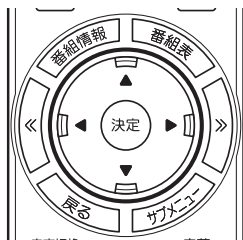

おまかせ録画の条件一覧が表示されます。

3 予約したい条件名を選んで[決定]を押す

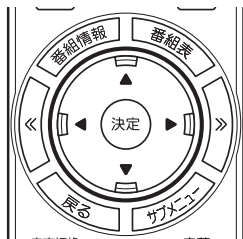

条件設定の画面が表示されます。

4 おまかせ録画の条件を決める

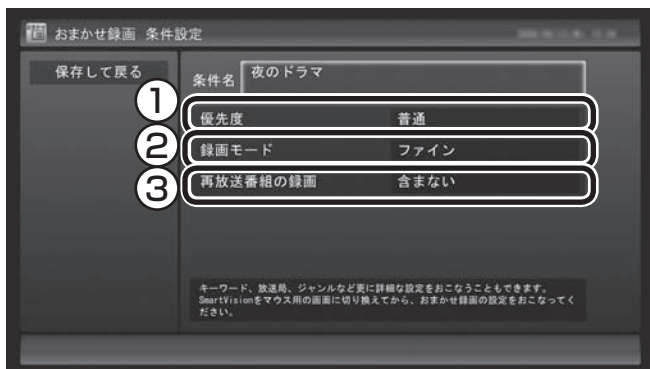

- ① 優先度
おまかせ録画の条件同士で予約が重複したときの優先度を設定します。
- ② 録画モード
デジタル放送の番組を録画するときの録画モードを選びます。
- ③ 再放送番組の録画
再放送の番組を録画するかどうかを選びます。

5 「保存して戻る」を選んで「決定」を押す

6 「緑」を押す

7 「保存して戻る」を選んで「決定」を押す

これで、おまかせ録画が有効になります。

おまかせ録画を登録する

おまかせ録画で録画するために、キーワードなどの条件を登録します。キーワードなどの入力、マウスで使うための画面でおこないます。

1 テレビを表示して、マウスを動かす

画面の左下に操作パネルが表示されます。

2 「画面」ボタンをクリック



画面が切り換わります。

ポイント

マウスで使うための画面で、さらに細かい条件(キーワードや放送局、曜日など)を設定できます。詳しくは次の「おまかせ録画を登録する」をご覧ください。

参照

マウスで使うための画面を表示する→PART6の「マウスで使うための画面」(p.174)

ポイント

操作パネルのボタン表示は、見ている状態によって異なります。

「画面」ボタンが表示されていないときは、テレビを見ている状態や録画番組を視聴している状態にしてください。



ポイント

リモコンで使う画面に戻す(切り換える)には、「画面モード切換タブ」のいちばん左のタブ(フルスクリーン)をクリックします。

3 (予約&結果一覧)をクリック



4 「予約一覧」タブの「おまかせ」(おまかせ)をクリック



「おまかせ録画条件一覧」画面が表示されます。

5 「新規追加」をクリック



「条件入力」画面が表示されます。

6 おまかせ録画の条件を登録する

- ① 登録した条件に名前をつける
登録した条件に名前をつけるときはクリックしてにし、条件名を入力します。名前をつけない場合は、自動的に名前が登録されます。
- ② キーワードを入力する
番組のキーワードになる言葉を入力します。キーワードを追加する場合は、「絞り込む」をクリックしてキーワードを追加してください。
- ③ 番組のジャンルと放送局に関する条件を設定する
- ④ 「録画設定」を設定する
予約が重複したときの優先度と、録画画質を指定します。
- ⑤ 必要に応じて詳細な設定をする
をクリックすると、詳細な検索条件が設定できます。
- ⑥ 「候補一覧表示」をクリックする
設定した条件で録画される番組を表示します。ただし、すでに予約している別の番組と重なると、先に予約していた番組の録画が優先されます。
表示された番組の中で録画したくない番組がある場合は、その番組をクリックして、「番組除外」をクリックします。以降、その番組はおまかせ録画で録画されなくなります。
なお、おまかせ録画の条件に一致する番組が予約されるのは、次のタイミングです。
・おまかせ録画(優先度高): 放送の7日前
・おまかせ録画(優先度普通・低): 放送の2日前

ポイント

- のままの条件はすべてが対象になります(例:「放送局」がの場合は、すべての放送局が対象)。
- 「キーワード」、「絞り込む」、「さらに絞り込む」の3つの枠に入れたキーワードすべてに当てはまる番組が録画されます。また、1つの枠には、複数のキーワードを改行で区切って入力できます。その場合は、区切って入れたキーワードのどれかに当てはまる番組が録画されます。

この場合は、次の4パターンの番組がすべて録画されます。

1. 「旅・海・沖縄」がキーワードの番組
 2. 「旅・海・バリ島」がキーワードの番組
 3. 「旅・グルメ・沖縄」がキーワードの番組
 4. 「旅・グルメ・バリ島」がキーワードの番組
- ドラマなどの連続番組を毎回録画するときは、キーワードに番組名を入れるとその番組を自動的に録画します。候補一覧で表示された番組をクリックしてキーワードのエリアにドラッグ&ドロップすると、番組名を簡単に入力することができます。

チェック

- 深夜0:00～6:00頃の番組は前日の曜日として扱われます(例:水曜日の深夜2:00の番組を録画するときは、火曜日を指定します)。
- 同じ時間帯に同じ条件の番組が複数あるときは、録画される番組は条件に合った番組の中でランダムに決定されます。
- この方法で録画するときは、録画中に【画面表示】を押しても、「録画モード」にデジタル放送の種別を表す(HD)や(SD)が表示されません。
録画終了後の録画番組一覧で確認してください。

7 「候補一覧」の「閉じる」をクリック

「条件入力」画面に戻ります。

8 「登録」をクリック

おまかせ録画の条件が登録されます。

9 「閉じる」をクリック



参照

このほかのおまかせ録画の条件について→オンラインヘルプ(p.177)の「ボタンと使い方」-「ノーマルモード・アドバンスモード共通」-「ダイアログ」-「おまかせ録画ダイアログ」

おまかせ録画した番組を再生する

おまかせ録画で録画した番組は、おてがる予約などで録画した番組とは、別の「おまかせ」録画フォルダー2に保存されます。

1 リモコンの【テレビメニュー】を押す



2 「録画番組一覧」の「録画フォルダー2」を選んで【決定】を押す

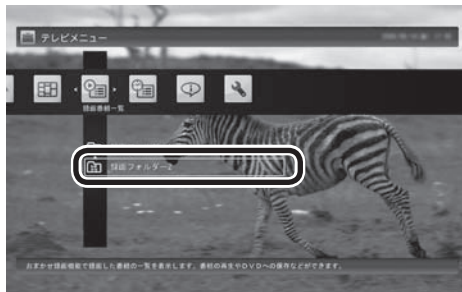
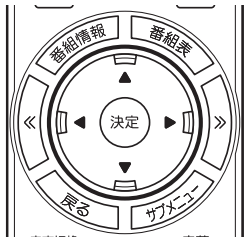

おまかせ録画で録画した番組が表示されます。

これから先は、ほかの録画番組を再生する手順と同じです。
詳しくは、このPARTの「録画した番組を再生する」(p.76)をご覧ください。

■ おまかせ録画をするときの注意

おまかせ録画の条件に一致する番組が予約されるのは、次のタイミングです。

- ・おまかせ録画(優先度高): 放送の7日前
- ・おまかせ録画(優先度普通・低): 放送の2日前

これより前に同じ時間帯の別の番組が予約されたときは、おまかせ録画は実行されません。

■ おまかせ録画の属性を解除する

おまかせ録画で録画した番組は、一定の容量以上になると、古い番組から順番に削除されます。残しておきたい番組があるときは、次の手順でおまかせ属性を解除してください。

1 リモコンの【テレビメニュー】を押す

2 「録画番組一覧」の「録画フォルダー2」を選んで【決定】を押す

おまかせ録画で録画した番組が表示されます。

3 おまかせ属性を解除したい番組を選んで【サブメニュー】を押す

サブメニューが表示されます。

4 「おまかせ属性の解除」を選んで【決定】を押す

5 「この番組」を選んで【決定】を押す

6 解除を確認する画面で「はい」を選んで【決定】を押す

お の表示が消えて、削除の対象ではなくなります。

ポイント

- 手順5で「すべての番組」を選んで、「おまかせ」録画フォルダー2内のすべての番組のおまかせ属性を解除することもできます。
- マウスで使う画面で、「おまかせ」録画フォルダー2から別の録画フォルダーに移動しても、おまかせ属性を解除できます。複数の番組のおまかせ属性をまとめて解除することもできます。詳しくは、PART6の「録画した番組を整理する」(p.181)をご覧ください。

PART 3

録画・予約・
再生する

新番組おまかせ録画をする

新しく始まったドラマやアニメを自動的に探して録画してくれる「新番組おまかせ録画」機能を使ってみましょう。

新番組おまかせ録画って何？

新番組おまかせ録画は、番組表の情報から新しく始まったドラマやアニメを探し出し、自動的に予約して録画する機能です。もちろん第1話だけでなく、2話目以降も自動的に録画されます。新番組おまかせ録画を使えば、新しいお気に入り番組を見つけられるかもしれません。

チェック

- ご購入時は、新番組おまかせ録画の機能が無効になっています。
- 対応している番組のジャンルは「ドラマ」と「アニメ」のみです。
- 新番組おまかせ録画で録画した番組は、おてがる予約などで録画した番組と同様に、「通常」録画フォルダーに保存されます。

ポイント

- 同じ時刻に複数の新番組が放送される場合、録画予約する番組が無作為に選ばれます。録画したい新番組が決まっているときは、あらかじめ「おてがる予約」などで録画予約をしてください。番組改編期など、複数の新番組がスタートする時期には、特にご注意ください。
- 新番組おまかせ録画で新番組の第1話が録画されたときは、録画したことをお知らせするメッセージが表示されます。

参照

おてがる予約について→このPARTの「おてがる予約をする(番組表で予約する)」(p.59)

■ 新番組おまかせ録画を有効にする

ご購入時は新番組おまかせ録画の機能が無効になっています。ここでは、番組を探す時間帯や番組のジャンルを設定し、機能を有効にする方法について説明します。

1 リモコンの[テレビメニュー]を押す



テレビメニューが表示されます。

2 「予約」の「新番組おまかせ録画」を選んで[決定]を押す



新番組おまかせ録画の設定画面が表示されます。

3 新番組おまかせ録画の条件を設定する

- 録画したいジャンル(「ドラマ新番組」/「アニメ新番組」)の「無効」を選んで[決定]を押し、表示されたメニューで「有効」を選んで[決定]を押し
- 新番組を探す時間帯を選んで[決定]を押し、チェックマークをつける



4 「保存して戻る」を選んで[決定]を押す

これで、新番組おまかせ録画の機能が有効になりました。

ポイント

- 予約内容は「予約一覧」画面で確認できます。録画予約の変更や削除は、番組のシリーズごとにおこないます。
- 予約内容を確認する画面で設定を変更できるのは、「録画モード(画質)」と「録画保存先」のみとなります。ほかの項目は変更できません。

参照

予約の確認や変更、取り消しについて→このPARTの「予約の確認や変更、取り消しをする」(p.65)

ポイント

- ご購入時は、あらかじめ「夜(18時～24時)」にチェックマークがついています。
- チェックマークを外すときは、チェックマークのついた時間帯を選んで[決定]を押しください。
- 必要に応じて「録画モード(画質)」を変更することができます。
- 新番組を探す時間帯についてそれぞれ次の番組を探します。
 - ・「朝 6時～12時」
6:00から11:59の間に始まる番組
 - ・「昼 12時～18時」
12:00から17:59の間に始まる番組
 - ・「夜 18時～24時」
18:00から23:59の間に始まる番組
 - ・「深夜 0時～6時」
0:00から5:59の間に始まる番組

新番組おまかせ録画を無効にする

新番組おまかせ録画の機能を無効にするときは、次のように操作してください。

1 「新番組おまかせ録画を有効にする」(p.93)の手順1～手順2をおこなう

2 無効にしたいジャンル(「ドラマ新番組」/「アニメ新番組」)の「有効」を選んで[決定]を押し、表示されたメニューで「無効」を選んで[決定]を押し

3 「保存して戻る」を選んで[決定]を押し

これで、選んだジャンルの新番組おまかせ録画の機能が無効になりました。

新番組おまかせ録画した番組をシリーズ録画に変更する

新番組おまかせ録画機能で録画された番組は、第2話目以降も継続して録画されます。ただし、同じ曜日の同じ時刻に別のテレビ局で新たな連続ドラマがスタートすると、そちらを新番組として録画するため、以前から録画していた番組が録画できなくなってしまう。

気に入った新番組は「シリーズ録画」に変更してください。

シリーズ録画は新番組おまかせ録画より優先度が高いため、新たに放送が重複する新番組が見つかって、お気に入りの番組が優先して録画されます。



すでに放送が終了した番組を選んだときや、番組表のデータから対象となる番組が見つからないときは、シリーズ録画に変更することができません。

新番組Aの翌週に新番組Bがスタート・・・

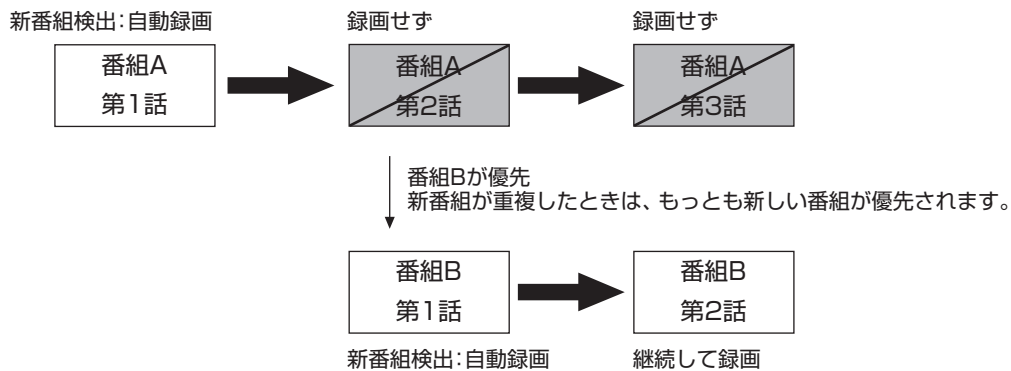

番組Aをシリーズ録画に変更しておけば・・・

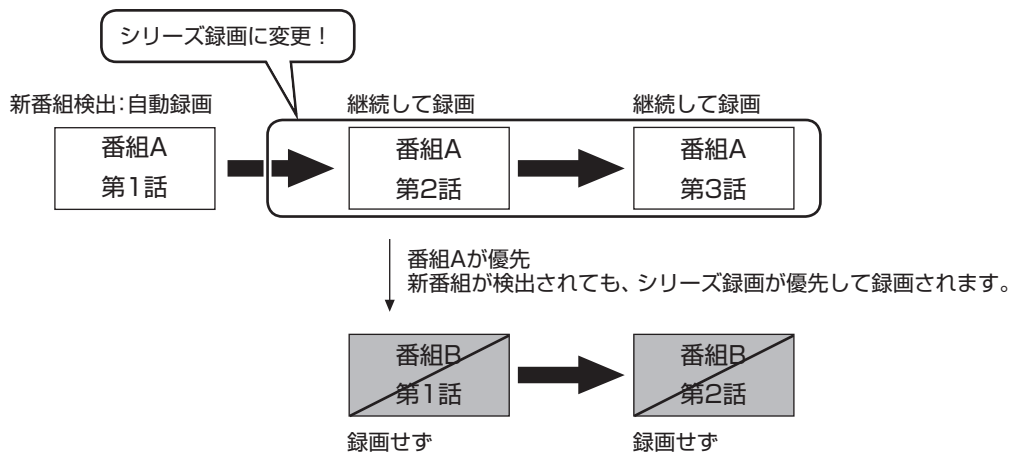

■ 予約一覧でシリーズ録画に変更する

1 「予約の確認や変更、取り消しをする」(p.65)の手順1～手順2をおこなう

予約一覧が表示されます。

2 シリーズ録画に変更したい番組を選んで[決定]を押す



同じシリーズの番組をまとめて変更するかどうか確認するメッセージが表示されます。

3 「はい」を選んで決定を押す

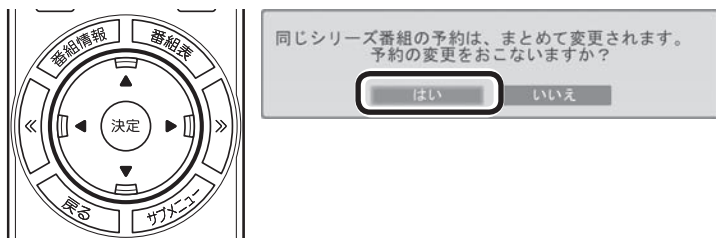

シリーズ化するかどうか確認するメッセージが表示されます。

4 「はい」を選んで[決定]を押す

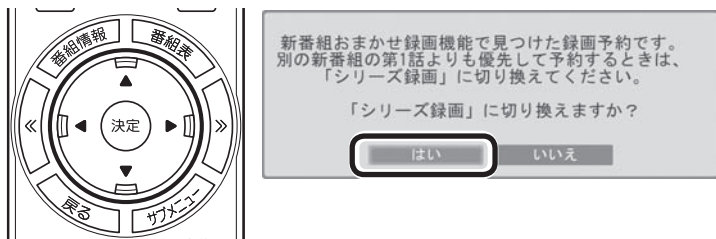

「繰り返し予約」が「する(シリーズ録画)」に設定された状態で、予約の内容が表示されます。

5 「予約を変更」を選んで[決定]を押す

これでシリーズ録画への変更は完了です。

■ 番組を再生した後でシリーズ録画に変更する

- 1 **シリーズ録画に変更したい番組を再生し、停止します。**
シリーズ化するかどうか確認するメッセージが表示されます。

- 2 **「はい」を選んで【決定】を押す**

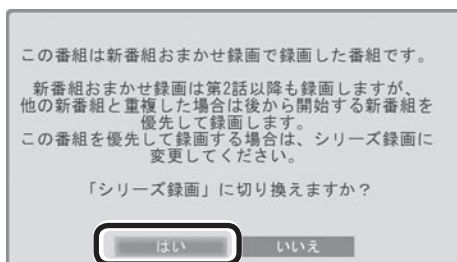
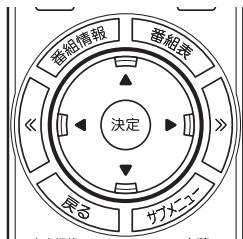

「繰り返し予約」が「する(シリーズ録画)」に設定された状態で、次の予約の内容が表示されます。

- 3 **「予約を変更」を選んで【決定】を押す**
これでシリーズ録画への変更は完了です。

ポイント

番組の最後まで再生して自動的に停止したときも、同様のメッセージが表示されます。

PART 3

録画・予約・再生する

予約の優先度について

このパソコンのテレビには、さまざまな予約機能があります。ここでは、自動的に登録される予約の優先度について説明します。

自動的に登録される予約の優先度

「おまかせ録画」や「新番組おまかせ録画」および「繰り返し予約(シリーズ録画)」といった、自動的に登録される予約には、それぞれに優先度があります。複数の予約が重複したときは、優先度の高い順に登録されます。

自動的に登録される予約の優先度は以下のとおりです。

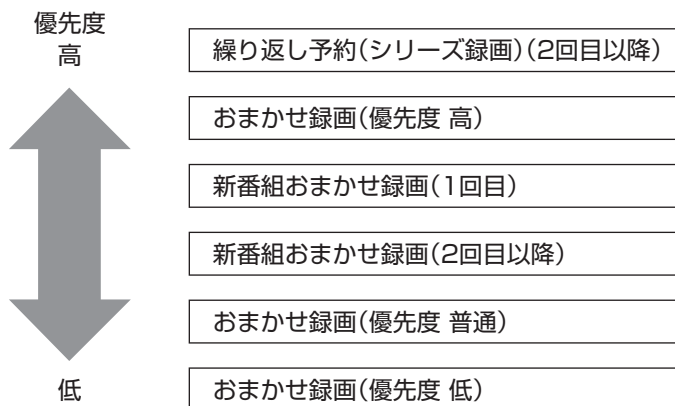

- 「繰り返し予約(シリーズ録画)」、「新番組おまかせ録画」、および「おまかせ録画(優先度 高)」は、放送の7日前に予約が登録されます。
- 「おまかせ録画(優先度 普通)」と「おまかせ録画(優先度 低)」は、放送の2日前に予約が登録されます。

ポイント

「繰り返し予約(シリーズ録画)」の1回目は、番組表を使って予約(おてがる予約)するため、自動的に登録される予約には含まれません。

チェック

- これらの予約は番組表の番組情報を使って登録されます。番組表が取得された時点で、番組の検索や登録の処理が始まります。
- 同じ優先度の複数の番組が同じ時刻に放送される場合、録画予約する番組は無作為に選ばれます。録画したい番組が決まっているときは、あらかじめ「おてがる予約」などで録画予約してください。

参照

おてがる予約について→このPARTの「おてがる予約をする(番組表で予約する)」(p.59)

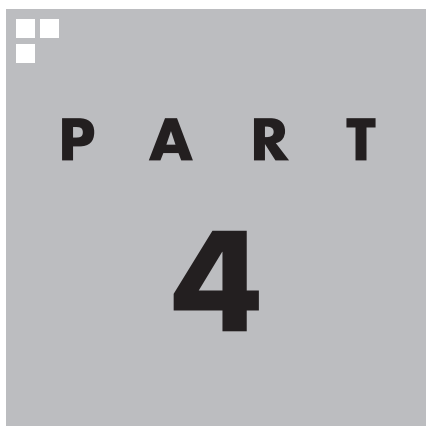

P A R T
4

録画・予約・再生する (BS・110度CS・地デジダブルチューナーモデル)

パソコンをハードディスクレコーダーとして使ってみましょう。今見ている番組はもちろん、番組表を使って予約した番組を、パソコンのハードディスクに録画できます。

録画された番組は番組名の一覧から選んで再生できます。だから「見たい番組がどこにあるのかわからない」なんてことにはなりません。また、見ている番組をビデオのように巻き戻す「さかのぼり録画」や、途中まで録画された放映中の番組をはじめから再生する「追っかけ再生」といった便利な機能も使ってみましょう。

参照

「地デジシングルチューナーモデル」の録画・予約・再生の操作について→「PART3 録画・予約・再生する(地デジシングルチューナーモデル)」(p.47)

あなたがテレビ放送や録画物などから取り込んだ映像や音声は、個人として楽しむなどのほかは、著作権上、権利者に無断で使用できません。

PART 4 録画について

録画・予約・再生する

番組を録画する前に、知っておいていただきたいことを説明します。

録画するときの注意

録画をするときは、次のことに注意してください。

- 録画には、多くのハードディスク容量が必要になります。ハードディスクの空き容量に注意してください。録画中にテレビの画面でリモコンの【画面表示】を押すと、録画可能時間が表示されます。
- 録画中や再生中にエラーが発生した場合は、パソコンを再起動してください。
- ひんぱんに録画する場合(週10時間以上)は、ハードディスクへの書き込みを効率的にするために、週に1回程度を目安にディスクデフラグを実行してください。ディスクデフラグは「スタート」-「すべてのプログラム」-「アクセサリ」-「システムツール」-「ディスクデフラグツール」で実行します。
- 録画中にパソコンのシャットダウンなどをおこなうと、そのとき録画していた番組は視聴できない(録画データが正常に作成されない)ことがあります。
- 録画予約をするときは必ず電源コードを接続しておいてください。
- 「録画可能時間」は目安としてご利用ください。録画中や録画の予約を設定した後にパソコンのハードディスクの空き容量が増減する(ほかのソフトでデータを保存した場合など)と、実際に録画できる時間が「録画可能時間」で表示された時間と一致しなくなることがあります。
- 録画した番組はこまめにDVDなどに保存したり、不要な番組を削除したりして、ハードディスク容量が不足しないようにしてください。
- テレビ番組を録画中は、ブルーレイディスクを再生しないでください。再生およびテレビ番組の録画が正しく動作しない場合があります。
- 一部の番組は、視聴はできますが録画はできません。また、番組によっては録画するために番組購入が必要な場合があります。番組が録画できるかどうかは、「番組表」画面の「番組情報」欄で確認できます。
- このパソコンで録画した番組は、市販の動画編集ソフトで編集することはできません。
- このパソコンで録画したデジタル放送の番組は、このパソコンのSmartVisionでのみ再生できます。ほかの動画再生ソフトでは再生できません。
ただし、DVDなどに保存することで、対応したソフトやプレーヤで再生できます。DVDなどに保存する場合は、必要に応じて自動で録画モード変換されます。

！チェック

- システムの状態によっては、映像が乱れることがあります。
- ディスクデフラグには時間がかかります。十分な時間が取れるときに実行してください。

📖参照

映像が乱れるときの対処について
→PART7の「映像が乱れる(コマ落ちする)」(p.215)



📖参照

番組のDVDなどへの保存について
→「PART5 録画番組を光ディスク(DVDなど)に保存する」(p.151)

- 短時間(1～3秒程度)だけ録画した番組は正しく再生できません。再生しても映像が表示されず、画面は黒いままとなります。
- このパソコンで録画した番組は、このパソコンでのみ再生できます。別のパソコンでは再生できません。

録画モードについて

このパソコンでは、次のような録画モードで番組を録画することができます。

録画モード	録画時間と画質	解像度	データ放送の記録	用途と特徴
ダイレクト	高画質   長時間	ハイビジョン(HD)※	○	放送されたままの画質で番組を録画するモードです。4つの録画モード中、録画できる時間がいちばん短くなりますが、画質にこだわりたい番組を録画するのに適しています。
ファイン		ハイビジョン(HD)※	×	録画できる時間と画質のバランスが取れたモードです。「ダイレクトモード」に近い画質で、「ダイレクトモード」と比較して、地上デジタル放送は約2倍、BS・110度CSデジタル放送は約3倍、録画できます。「ファインロングモード」、「ロングモード」と比較すると、映像の動きが速い番組の録画に適しています。
ファインロング		ハイビジョン(HD)※	×	ハイビジョン解像度でありながら、長い時間録画できるモードです。「ファインモード」より若干画質が低下しますが、「ダイレクトモード」と比較して、地上デジタル放送は約4倍、BS・110度CSデジタル放送は約6倍、録画できます。録画には、映像の動きがゆっくりした番組が適しています。
ロング		標準(SD)	×	4つの録画モード中、録画できる時間がいちばん長いモードです。標準解像度になってしまいますが、「ダイレクトモード」と比較して、地上デジタル放送は約8倍、BS・110度CSデジタル放送は約12倍、録画できます。とにかくたくさん番組を録画したいという場合におすすめです。

※標準(SD)で放送された番組を録画した場合、標準(SD)となります。

- 「ダイレクト」に関するご注意
データ放送は録画時点のものです。内容によっては再生時には利用できない場合があります(天気予報など)。
- 「ダイレクト」以外の録画モードに関するご注意
「ファインロング」、「ロング」、および、「ダイレクト+携帯」では放送されている音声のうち1つだけ録画できます。



録画モードについて→付録の「録画モードについて」(p.245)

録画に必要なハードディスク容量について

録画するとき、録画モードや番組の種類によって録画に必要なハードディスクの容量が異なります。録画に必要なハードディスク容量の目安は次のとおりです。

録画モード	放送の種類	1時間の録画に必要なハードディスク容量
ダイレクト	地上デジタルハイビジョンテレビ(HD)	約7.2Gバイト
	地上デジタル標準テレビ(SD)	約3.4Gバイト
	BS・110度CSデジタルハイビジョンテレビ(HD)	約10.1Gバイト
	BS・110度CSデジタル標準テレビ(SD)	約4.7Gバイト
ファイン	地上デジタルハイビジョンテレビ(HD)	約3.4Gバイト
	BS・110度CSデジタルハイビジョンテレビ(HD)	
ファインロング	地上デジタルハイビジョンテレビ(HD)	約1.7Gバイト
	BS・110度CSデジタルハイビジョンテレビ(HD)	
ロング	地上デジタルハイビジョンテレビ(HD)	約900Mバイト
	BS・110度CSデジタルハイビジョンテレビ(HD)	

■ ダブル録画をおこなうときのご注意

このパソコンは2つのレコーダー(チューナー)を搭載しており、同じ時間帯に放送されている番組を、2つまで録画することができます。

ただし、同時に使用する機能によって、一部制限があります。ご注意ください。

- 「ダイレクト」以外の録画モードで録画できる番組は1つ
2つの番組を「ダイレクト」以外の録画モード(ファイン、ファインロング、ロング)で同時に録画することはできません。
たとえば、すでに「ファイン」で録画予約している時間帯に、新たに「ロング」で録画予約をすることはできません。

2つの番組を同時に録画するときは、どちらかの番組を録画モード「ダイレクト」で録画してください。

- タイムシフトモードでの視聴は録画と同じ制限がある
タイムシフトモードは、放送されている番組を録画しながら視聴することで巻き戻しや早送りなどの機能を実現しています。このため、タイムシフトモードの使用には、録画と同様の制限があります。

ポイント

デジタル放送の録画時に画面に表示される「録画可能時間」は、この表を基準に算出したものです。録画データの保存先として設定されているドライブの空き容量から、録画を停止する空き容量(SmartVisionで設定した容量。ご購入時は300Mバイトに設定されています)を引いたサイズを目安に算出しています。「録画可能時間」は目安の時間であり、録画する番組によっては実際の録画時間と一致しないことがあります。

チェック

「ダイレクト+携帯」で録画したときは、「ダイレクト」の録画に必要なハードディスク容量に加えて、1時間あたり約258Mバイトの容量が必要になります。

チェック

- 同時に実行できない機能が重なったときは、実行する機能を選ぶ画面が表示されます。表示されたメッセージにしたがって、いずれかの機能をキャンセルするなどの操作をしてください。
- 同時に実行できない機能が重なったときの優先順位は以下のとおりです。

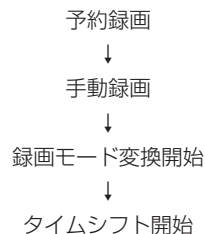

- 録画と同時に携帯電話用のデータを作成しているときは、ダブル録画できない

このパソコンには、録画した番組を携帯電話に転送して楽しむ機能(外でもVIDEO)があります。

「ダイレクト」で録画しながら、携帯電話に転送するためのデータを同時に作成することができます。ただし、この機能を使っているときは、ほかの番組を同時に録画(ダブル録画)することができません。

2つの番組を同時に録画するときは、携帯電話用データの同時作成をしないでください。携帯電話用のデータは、録画完了後、携帯電話に転送するときに作成できます。

参照

- 録画モード変換について → PART5の「録画モード変換について」(p.169)
- 外でもVIDEOについて → PART6の「録画番組を携帯電話で楽しむ(外でもVIDEO)」(p.192)

レコーダー1とレコーダー2の機能組み合わせ		同時動作	録画モード変換との同時動作
ダイレクト録画・タイムシフト	ダイレクト録画・タイムシフト	○	×
ダイレクト録画・タイムシフト	ダイレクト以外での録画	○	×
ライブモード視聴	ダイレクト録画・タイムシフト	○	×
ライブモード視聴	ダイレクト以外での録画	○	×
ダイレクト以外での録画	ダイレクト以外での録画	×	—
ダイレクト録画・外でもVIDEO	すべての録画	×	×

録画を中断する条件

録画中に次のような状態になると、録画は自動的に終了します。

- 録画を停止する空きサイズ(ご購入時では300Mバイト)とタイムシフトで使用する容量を足した容量よりハードディスクの残り容量が少なくなったとき
- ハードディスクへの書き込み時にエラーが起きたとき
- 放送休止状態になったとき
- 番組の受信ができなくなったとき
- 番組が、録画不可属性になったとき
- 受信状態が不安定なとき

次の状態になると携帯電話用のデータ(外でもVIDEO)の録画を停止します。

- 携帯電話用のデータを録画中に、ほかの録画が始まったとき
- 録画中の携帯電話用のデータの容量が、2Gバイト(約8時間)を超えたとき

参照

ハードディスクの残り容量について → オンラインヘルプ(p.177)の「設定」-「録画/再生/予約」-「録画/タイムシフト」の「録画を停止する空き容量サイズ」

PART 4

録画・予約・再生する

いろいろな録画予約機能

このパソコンには、いろいろな録画予約機能が搭載されています。ここでは、それらの機能について簡単にご紹介します。

録画予約機能一覧

こんなときは、どの録画機能を使えばいいのかな？
次の一覧をご覧ください、さまざまな録画機能を使いこなしてください。

機能名	機能の説明	詳しくはこちらをご覧ください
録画時間の設定	見ている番組を、リモコンの【録画】を押して録画を始めたとき、番組の終了時や、指定した時間が経過した時点で、自動的に録画を停止させることができます。	録画時間を設定する(p.106)
おてがる予約(番組表からの予約)	画面に表示された番組表から番組を選ぶだけで録画予約できます。 また、ジャンルやキーワードを指定して、好みの番組を検索して録画予約できます。	おてがる予約をする(p.111) 番組を検索して予約する(p.122)
シリーズ録画	連続ドラマなどのシリーズ番組を、一度の操作で次回以降の放送も自動的に録画予約できます。	シリーズ録画機能を使う(p.120)
時間指定予約	まだ番組表には表示されていないずっと先の番組でも、チャンネルや日時を指定して録画予約できます。	番組表を使わないで予約する(p.125)
おまかせ録画	好きなジャンルやお気に入りタレントなど、あらかじめジャンルやキーワードを登録しておく、それをもとに番組を検索して、自動的に録画予約します。	おまかせ録画をする(p.137)
新番組おまかせ録画	アニメやドラマの新番組を自動的に検索して録画予約します。	新番組おまかせ録画をする(p.144)

- 「おてがる予約」や「時間指定予約」では、録画だけでなく視聴を予約することもできます。



参照

予約の優先度について→このPARTの「予約の優先度について」(p.150)

PART 4

録画・予約・再生する

今見ている番組を録画する

ビデオと同じように、見ている番組をすぐに録画できます。

1 リモコンの【録画】を押す

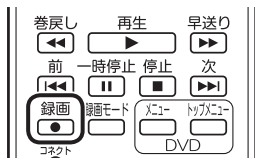

録画が始まり、画面に「録画を開始しました。」と表示されます。録画した番組は、ご購入時の状態では、Cドライブに保存されます。

2 録画をやめたいところで【停止】を押す

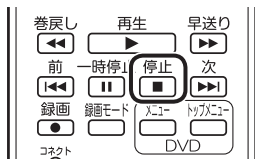

これで録画ができました。録画した番組を見る方法は、このPARTの「録画した番組を再生する」(p.128)をご覧ください。

■ 録画ランプについて (VALUESTAR Wのみ)

VALUESTAR Wでは、録画が始まると録画ランプ(録画中であることを示すランプ)が点灯します。

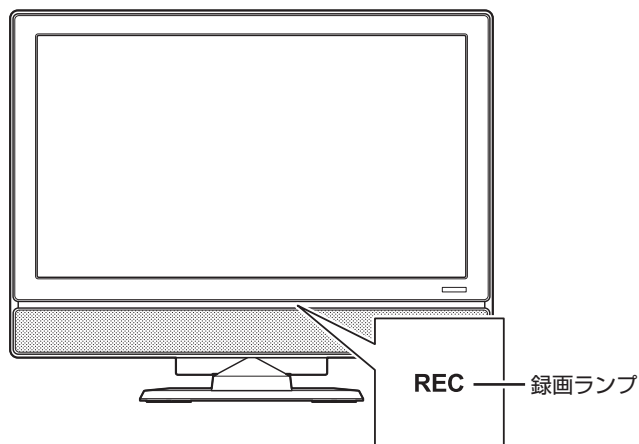

参照

テレビを見る→PART2の「基本的な使い方」(p.22)

チェック

- 「コピー不可」の信号が含まれた映像は録画できません。信号が検出されると、自動的に録画は終了します。
- リモコンの【録画】を押しての録画より、あらかじめおこなわれた予約録画が優先されます。予約5分前に確認のメッセージが表示されます。

ポイント

- 【録画】を押してから、実際に録画が始まるまで、少しの間があります。「さかのぼり録画」(p.107)で巻き戻してから録画をするほうが確実です。
- 録画中の番組を巻き戻して再生することもできます(p.135)。

■ 録画する番組の録画モードを変更する

【録画モード】を押すと、録画の録画モードを変更することができます。録画モードを変更したいときは、録画する前に変更してください。



■ 録画時間を設定する

【録画】を連続して押すと、録画時間を次のように設定できます。
時間指定なし→番組終了まで→15分→30分→60分→90分→120分→時間指定なし・・・(以降繰り返し)。

また、録画時間を設定した状態でSmartVisionを終了させ、【電源】を押すと、画面が消えて録画を継続します。録画が終了すると、パソコンはスリープ状態になります。外出や就寝するときに便利な機能です。

！チェック

- この方法で録画するときは、録画中に【画面表示】を押しても「録画モード」にデジタル放送の種類を表す(HD)や(SD)が表示されません。録画終了後の録画番組一覧で確認してください。
- タイムシフトモードで視聴している番組を録画するときは、録画モードが変更できません。
- 「ダイレクト+携帯」で録画するときはタイムシフトモードになります。

👉ポイント

【録画モード】を連続して押すと、録画モードを次のように設定できます。

ダイレクト→ファイン→ファインロング→ロング→ダイレクト+携帯→ダイレクト・・・(以降繰り返し)

📖参照

録画モードについて→付録の「録画モードについて」(p.245)

👉ポイント

録画時間の「番組終了まで」を設定するためには、番組表が受信されている必要があります。

PART 4

録画・予約・再生する

さかのぼり録画をする

うっかり見逃してしまった決定的なシーン、ドラマの山場で突然の電話、そんなときは「さかのぼり録画」で解決。

さかのぼり録画って何？

テレビを見ていて、「サッカーのゴールシーンを見逃しちゃった！」「あ、この番組録画しておけばよかった！」なんて経験はありませんか？

でも、もう大丈夫。「タイムシフトモード」なら、今見ている番組を一時停止したり、時間をさかのぼって録画できます。



！チェック

- さかのぼり録画や、見ている番組の一時停止をするには、あらかじめ「タイムシフトモード」にしておく必要があります。
- タイムシフトモードで見ていなかった番組については、さかのぼれません。
- さかのぼれる時間は、1分～90分の間で設定できます（ご購入時の設定では60分です）。

■ さかのぼり録画のしくみ

さかのぼり録画や、見ている番組の一時停止は「タイムシフト」という機能でおこなっています。「タイムシフト」とは、見ている番組を、パソコンが自動的に録画し続ける機能です。今まで、リアルタイムで見ていた番組も、実はいったん録画してから再生しているの、一時停止やさかのぼりができるのです。

自動的に録画したデータは、設定した時間を過ぎた分から順に削除されていきます。また、テレビを終了するとすべて削除されるので、ハードディスクも無駄になりません。

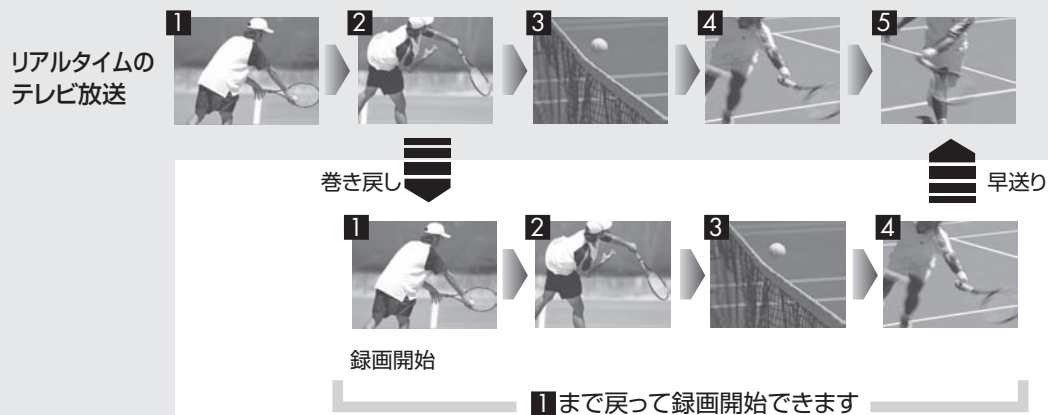

タイムシフトモードにする

さかのぼり録画をするために、「タイムシフトモード」にします。ご購入時には、「ライブモード」になっています。

1 【サブメニュー】を押す

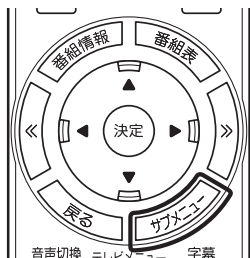

2 「テレビ(ライブ)」-「タイムシフト」を選んで【決定】を押す

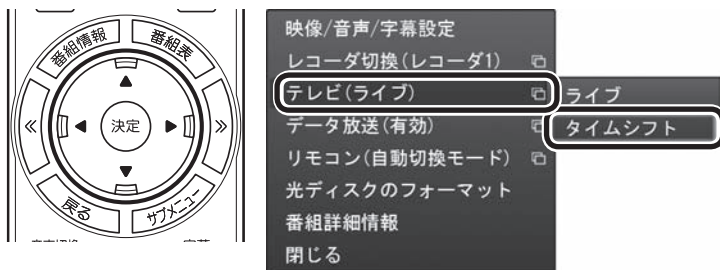

画面が暗くなって、タイムシフトモードに切り換わります。「ライブモード」に戻すときは、「ライブ」を選んでください。

！チェック

- 「コピー不可」の信号が含まれている映像の場合、タイムシフトモードに切り換えることはできません。信号が検出されると自動的にライブモードに切り換わります。
- タイムシフトモードでは画質(録画モード)が変更できません。

！ポイント

- リモコンの【一時停止】を押してタイムシフトモードにすることもできます。このときは、テレビの映像が一時停止します。視聴を続けるときは【再生】を押してください。
- タイムシフトモードのとき、リモコンの【停止】を押してライブモードにすることもできます。
- タイムシフトモードとライブモードには、それぞれ次の特徴があります。
 - ・タイムシフトモード：
視聴中の番組を一時停止したり、巻き戻したり、さかのぼり録画をしたりできます。
 - ・ライブモード：
さかのぼり録画などの特別な操作はできませんが、パソコンにかかる負担が小さくなります。
- タイムシフトモードの画質(録画モード)は「ダイレクト」です。
- タイムシフトモードのときは、チャンネル切り換えに10秒程度の時間がかかります。

見ている番組を操作する

タイムシフトモードで見ている番組は、ビデオのように操作できます。



●一時停止

【一時停止】を押します。もとに戻すときは、【再生】を押します。一時停止できる時間は、ご購入時の状態では60分までです。

●巻き戻し

【巻戻し】を押します。再生を始めたところで【再生】を押すか、巻き戻せる限界まで巻き戻すと、再生が始まります。

巻き戻せる時間は、ご購入時の状態では60分までです。

【巻戻し】を押すたびに、巻き戻しのスピードが4段階で速くなります*。

●早送り

【早送り】を押します。再生を始めたところで【再生】を押すか、リアルタイムの放送に追いつくと再生が始まります。

【早送り】を押すたびに、早送りのスピードが4段階で速くなります*。リアルタイムの放送に追いつくと、【早送り】は使えなくなります。

※巻き戻し、早送りの速度表示は目安としてご利用ください。

●スキップ

【前】、【次】を押します。約30秒前または後の映像から再生します。

●スロー再生

一時停止した状態で【早送り】または【巻戻し】を押すと、前後方向にスロー再生をおこないます。

📖 参照

一時停止や巻き戻しできる時間の変更について→オンラインヘルプ(p.177)の「設定」-「録画/再生/予約」-「録画/タイムシフト」

🔍 チェック

- 巻き戻せるのは、今までタイムシフトモードで視聴していた番組だけです。
- 巻き戻せるのは、タイムシフトモードに切り換えた時点までです。
- タイムシフトモードのとき、リモコンの【停止】を押すとライブモードに切り換わります。

さかのぼり録画をする

実際にさかのぼり録画をしてみましょう。

1 リモコンの【巻戻し】を押す



リアルタイムからどのくらい巻き戻しているかが画面に表示されます。

📌 ポイント

巻き戻し中にリアルタイムで放送されているシーンも、カットされないで見逃しはありません。

🔍 チェック

さかのぼり録画の画質(録画モード)は「ダイレクト」です。変更はできません。

2 録画を始めたところより前まで戻ったら、[再生]を押す

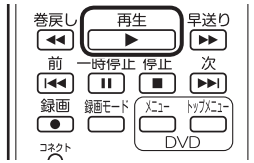

3 録画を開始したい場面で、[録画]を押す

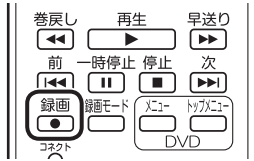

4 リアルタイムに追いつきたいときは、[早送り]を押す



5 録画を終了するとき、[停止]を押す

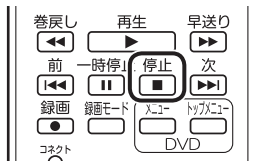

録画を終了するとき、手順4の方法でリアルタイムに追いついてから停止することをおすすめします。

ポイント

【録画】を押してから、実際に録画が開始されるまで、少しの間があるので、録画したいシーンよりも少し前から録画を始めることをおすすめします。

チェック

さかのぼり録画をする場合、それまでハードディスクに書き込まれていた番組が録画保存されます。このときリアルタイムに受信している番組のハードディスクへの書き込みも同時におこなわれています。そのため、5分巻き戻して録画を開始し、30分後に録画を停止させた場合、計35分の録画ファイルが保存されます。ハードディスクの空き容量にご注意ください。

ポイント

【録画】を連続して押すと、録画時間を次のように設定できます。時間指定なし→番組終了まで(番組表を受信している必要があります)→15分→30分→60分→90分→120分→時間指定なし…(以降繰り返し)

PART 4

録画・予約・再生する

おてがる予約をする(番組表で予約する)

パソコンをハードディスクレコーダーとして使ってみましょう。テレビの見方が変わります。

おてがる予約って何？



パソコンでテレビを見る楽しみの1つが、録画です。パソコンでの番組録画は、ハードディスクレコーダーと同じ。パソコンのハードディスク内に録画するから、山のようなビデオテープが邪魔になることはありません。

「おてがる予約」は、新聞のテレビ欄のような番組表から番組を選んで予約する方法です。お気に入りのシリーズものの番組を毎週録画するように設定することもできます。気になる番組をどんどん録画して好きな時間に見る。そんな新しいテレビの見方が始まります。

おてがる予約をする

番組表から録画の予約をしてみましょう。ここでは例として、地上デジタル放送の番組を予約します。

このパソコンは2つのレコーダー(チューナー)を搭載しており、同じ時間帯に放送されている番組を、2つまで録画することができます。
なお、2つの番組を同時に録画するときは、どちらかの番組を録画モード「ダイレクト」で録画してください。
ほかにも、同時に使用する機能によって、一部制限があります。詳しくは「ダブル録画をおこなうときのご注意」(p.102)をご覧ください。

ポイント

- 【番組表】を押すと、最後に視聴していた放送波で番組表が表示されます。
- 予約を始める前に、パソコンの時計を合わせておいてください。時計がずれていると、録画時間などがずれてしまいます。パソコンの時計は、デジタル放送を受信していると自動的に修正されます。

1 リモコンの【テレビメニュー】を押す



テレビメニューが表示されます。

2 「番組表」の、予約する放送の種類を選んで【決定】を押す

ここでは「地上デジタル」を選びます。



番組表が表示されます。

3 予約する番組を決める

- ① リモコンの【<<】【>>】で日付を選ぶ
- ② 予約したい番組を選んで【決定】を押す

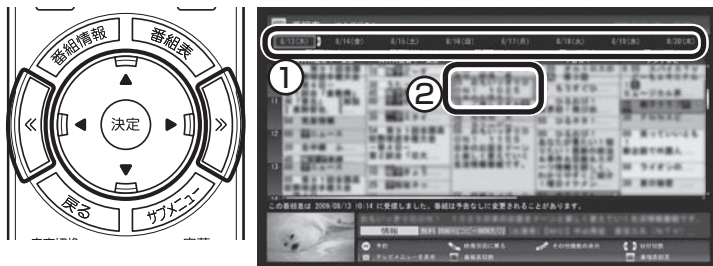

番組を予約する画面が表示されます。

4 予約内容を設定する

- ① 番組の情報を確認する
- ② 予約する動作(予約視聴または予約録画)を選ぶ
「予約録画/予約視聴」を選んで【決定】を押し、表示された一覧から予約する動作を選んでもう一度【決定】を押してください。
 - 「予約視聴」
放送開始に合わせ、自動的に番組の映像を表示します。録画はおこないません。
 - 「予約録画(通常録画フォルダーに保存)」
予約した番組を録画し、通常録画フォルダーに保存します。
 - 「予約録画(録画フォルダー 2に保存)」
予約した番組を録画し、録画フォルダー 2に保存します。
- ③ 「録画モード(画質)」を選ぶ
「録画モード(画質)」を選んで【決定】を押し、表示された一覧から録画モードを選んでもう一度【決定】を押してください。
「外でもVIDEO(携帯用録画)」をチェックすると、番組の録画と同時に携帯電話用のデータを作ることができます。録画モードがダイレクトモード以外の場合は、この機能は利用できません。

参照

番組表について→PART2の「番組表を使う」(p.36)

チェック

- 放送中の番組を選んで【決定】を押したときは、「予約する」と並んで「視聴する」と表示されます。「視聴する」を選んで【決定】を押すと、その番組を見ることができません。録画はされません。
- 番組の残り時間が5分未満の場合は、予約する画面は表示されずに、その番組が表示されます。
- 同じ時間帯に放送されている番組を、2つまで録画予約することができます。
- 放送の種類(放送波:地上デジタル/BSデジタル/110度CSデジタル)を切り換えたいときは、【テレビメニュー】を押して、手順2の操作で選びなおしてください。

参照

- 録画モードの用途と特徴について→このPARTの「録画について」(p.100)
- 外でもVIDEOについて→PART6の「録画番組を携帯電話で楽しむ(外でもVIDEO)」(p.192)

チェック

- 外付けハードディスクを登録するなど、あらかじめ録画フォルダーが追加登録されているときは、「予約録画/予約視聴」でそれらの録画フォルダーを選択することもできます。ここではご購入時の状態(追加登録した録画フォルダーがない状態)を例に説明しています。
- 「繰り返し予約」を「する(シリーズ録画)」に設定したとき、番組を予約する画面で設定を変更できるのは、「予約録画/予約視聴」と「録画モード(画質)」のみとなります。ほかの項目は変更できません。

④「繰り返し予約」を設定する

「繰り返し予約」を選んで【決定】を押し、表示された一覧から繰り返し予約の種類を選んでもう一度【決定】を押しください。

●「しない(1回のみ予約)」

番組表で選んだ番組のみを録画します。通常はこちらを選んでください。

●「する(シリーズ録画)」

シリーズものの番組を続けて録画します(次回以降の放送も自動的に録画)。

●「する(時間指定で予約)」

予約した放送局の、同じ曜日・同じ時間帯の番組を繰り返し録画します。

⑤「詳細設定」をおこなう

「詳細設定」を選んで【決定】を押し、表示された画面でさらに詳細な設定をおこなうことができます。

●録画する曜日の設定

繰り返し予約を「する(時間指定)」に設定したとき、録画する曜日を追加設定できます。

●録画する音声の設定(複数の音声が含まれる番組の場合)

「外でもVIDEO(携帯用録画)」をチェックしたときや、録画モードで「ファインロング」または「ロング」を選んだとき、録画する音声を選択できます。

- ・録画する音声の設定は、複数音声を含む番組を予約したときだけ表示されます。

- ・1つの音声に主音声と副音声を含むデュアルモノラル音声放送の場合、音声選択のメニューは表示されませんが、主音声と副音声の両方が録画できます。

設定が完了したら、「保存して戻る」を選んで【決定】を押し、「番組の予約」画面に戻ってください。

⑥「はい」を選んで【決定】を押し



「番組の予約」画面が閉じ、「予約しました」というメッセージが表示されます。

同じ時間帯に複数の録画予約をするときは、次のことに注意してください。

- 同じ時間帯に2つの録画予約が入っているとき、新たに3つめの予約を入れようとすると、予約の重複の画面が表示されます。画面の指示にしたがって、残す予約と取り消す予約を選んでください。

- 「繰り返し予約」を「する(シリーズ録画)」に設定しても、番組表で取得された番組名が予約時と異なる場合は、それがシリーズものの番組であっても録画されないことがあります。

- 「繰り返し予約」を「する(シリーズ録画)」に設定したとき、自動的に予約される番組は、同じチャンネルの同じ番組名の番組となります。なお、予約時の番組名に「再」(再放送)が含まれる場合は、2回目以降も番組名に「再」が含まれる番組を録画します。予約時の番組名に「再」が含まれない場合は、2回目以降も番組名に「再」が含まれない番組を録画します。

- 番組の開始時刻と終了時刻を変更すると「詳細設定」で「放送時間変更」は指定できなくなります。

- 録画の開始時刻や終了時刻を手動で変更したとき、変更した時刻については延長などによる番組の放送時間の開始/終了の変更には追従しません。

- 「予約録画/予約視聴」で「予約視聴」を選ぶと、テレビの視聴を予約することができます。この場合は、スリープやスクリーンセーバーからの復帰時にパスワードの確認画面が表示されないようにしてください。

- 「繰り返し予約」を「する(時間指定で予約)」に設定すると、番組の延長などによる放送時間の開始/終了の変更には追従しません。放送時間の開始/終了に追従する予約にするには、番組表から予約しなおしてください。

ポイント

- 「繰り返し予約」を「する(毎回予約)」に設定すると、スポーツ中継の延長などで録画する番組の放送時間が変更されたとき、それに追従して録画します。

- 「繰り返し予約」を「する(時間指定で予約)」に設定すると、スポーツ中継の延長などで録画する番組の放送時間が変更されたときでも、あらかじめ設定された時間帯の番組(最初に予約した放送局の同じ曜日・同じ時間帯の番組)を録画します。

- 予約内容は「予約一覧」画面で確認できます。録画予約の変更や削除は、シリーズごとにおこないます。

- 同じ時間帯に「ダイレクト」以外の録画モード(ファイン、ファインロング、ロング)で録画予約が入っているとき、新たに「ダイレクト」以外の録画モードで予約を入れようとする、予約の重複の画面が表示されます。画面の指示にしたがって、どちらかを「ダイレクト」に変更してください。
- 録画と同時に携帯電話用のデータ(外でもVIDEO)を作成する予約は、ほかの録画予約と同じ時間帯に入れることができません。予約の重複の画面が表示されたときは、画面の指示にしたがって、録画か携帯電話用のデータ作成を取り消してください。

5 【決定】を押す

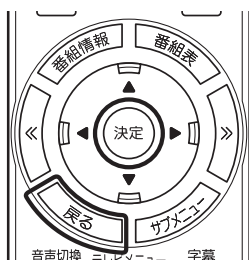

番組表に戻ります。
テレビ画面に戻るときは、【戻る】を押してください。

これで、番組の予約ができました。

- 予約後は、電源コードを差したままにしておいてください。予約が実行されません。
- 予約をした後、パソコンを使わないときは、パソコンを省電力状態(スリープ状態/休止状態)にしておくか、電源を切っておきます。予約した時間になると、パソコンが自動的に復帰して予約を実行します(しっかり予約録画)。
- 予約録画した番組の再生方法については、このPARTの「録画した番組を再生する」(p.128)をご覧ください。

参照

- 録画するときの制限事項について→このPARTの「ダブル録画をおこなうときのご注意」(p.102)
- 視聴予約について→このPARTの「視聴予約について」(p.115)
- 予約の確認や変更、取り消しについて→このPARTの「予約の確認や変更、取り消しをする」(p.117)

■ ナイトモードにする (VALUESTAR W)

ナイトモードにすると、画面や音声をオフにした状態で録画することができます。就寝中や外出中の録画に便利です。また、録画途中からでもナイトモードに切り換えられます。

本体左側面の明るさ調節つまみ/画面消灯ボタンを押すと、ナイトモードとなり、本体正面の画面消灯ランプが白色に点灯します。もとに戻すときは、もう一度明るさ調節つまみ/画面消灯ボタンを押します。

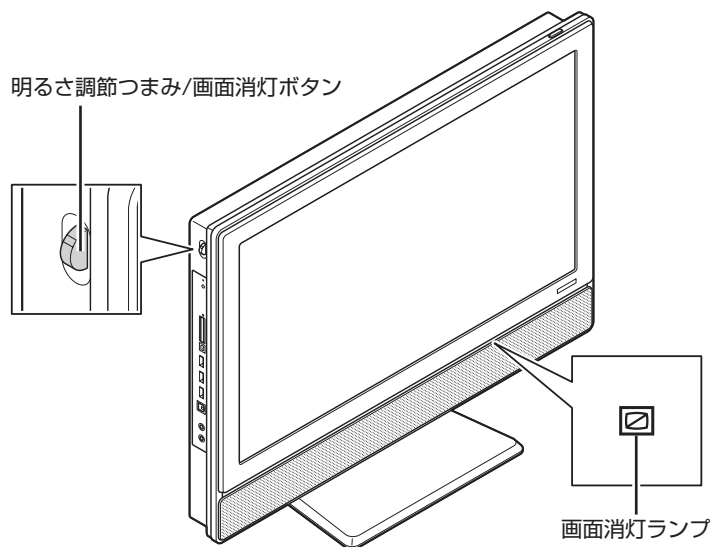

■ 視聴予約について

録画の予約と同様の手順で操作し、「番組の予約」画面の「予約録画/予約視聴」で「予約視聴」を選ぶと、テレビの視聴を予約（視聴予約）できます。

視聴予約すると、設定した時間に予約した番組が表示されます。予約した時間までパソコンを省電力状態にしたり電源を切ったりするときは、次の設定をおこなってください。一度おこなえば、毎回設定する必要はありません。

- 「テレビメニュー」の「設定」-「予約録画の設定」を選んで【決定】を押し、表示されたメニューから「自動ログオンの設定」を選んで【決定】を押し、「自動ログオンの設定」で自動ログオンユーザーのテストと設定をおこなってください。
- 「スタート」-「コントロールパネル」-「システムとセキュリティ」-「スリープ解除時のパスワードの要求」で「スリープ解除時のパスワード保護」の「パスワードを必要としない」を●にしてください。
- 「スタート」-「コントロールパネル」-「デスクトップのカスタマイズ」-「スクリーンセーバーの変更」-「スクリーンセーバー」で「再開時にログオン画面に戻る」を■にしてください。

👉 ポイント

イラストは、モデルによって異なります。

📖 参照

録画の予約について→このPARTの「おてがる予約をする(番組表で予約する)」(p.111)

🔍 チェック

自動ログオンで設定されたユーザーと異なるユーザーで省電力状態にすると、パソコンが起動するときに自動的にログオンできず、予約録画やテレビの起動が失敗する場合があります。自動ログオンしたユーザーでパソコンを終了することをおすすめします。

予約の実行について

予約実行の5分前になると、次のような画面が表示されます。

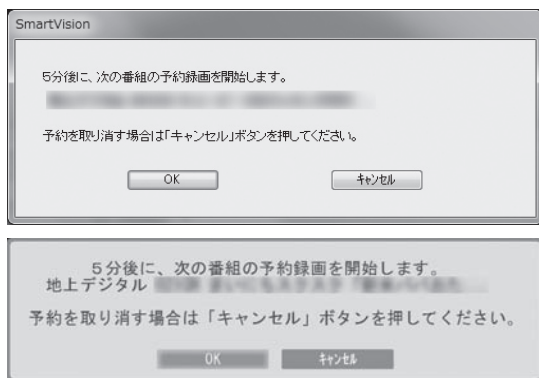

このときログオンユーザーを切り換えたりすると、予約が実行できなくなります。

■ 省電力状態または電源が切れている状態のときは

予約時間の約8分から5分前にパソコンが自動的に起動します。予約視聴の場合を除いてSmartVisionは起動せずに予約を実行します。予約の実行が終了すると、スリープ状態に移行するという内容のメッセージが表示されます。パソコンを続けて使うときは「キャンセル」をクリックしてください。「すぐに移行」を選ぶか60秒経過すると、自動的にスリープ状態になります。

ポイント

- SmartVisionを手動操作で起動してテレビを視聴しているときは、予約終了時刻になってもスリープ状態にするメッセージは表示されません。自動的にスリープ状態にしたい場合は、SmartVisionを終了させておいてください。
- 予約による起動や、予約終了後の動作は設定を変更することができます(p.126)。

予約の確認や変更、取り消しをする

いったん予約をした後で、予約内容を変えたり取り消したりするには、次の手順で操作します。

1 リモコンの[テレビメニュー]を押す



テレビメニューが表示されます。

2 「予約」の「予約一覧」を選んで[決定]を押す

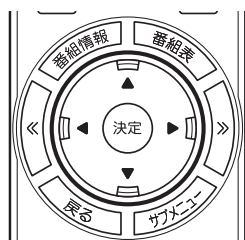

予約一覧が表示されます。

3 予約内容を確認または変更したい番組を選んで[決定]を押す

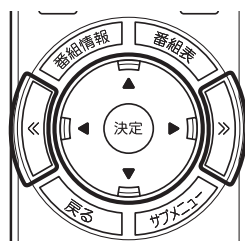

予約の内容が表示されます。

4 予約内容を確認または変更し、「予約を変更」を選んで[決定]を押す

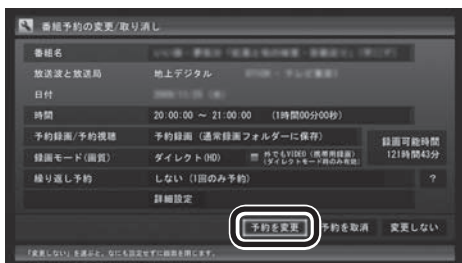
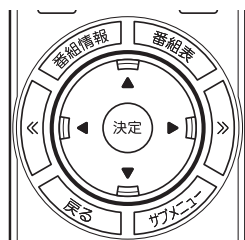

予約一覧に戻ります。

ポイント

- 【<<】>>】を押して、予約の種類を切り換えることができます。
- 表示されるアイコンの意味は、次のとおりです。

- :ハードディスクの容量不足
- :繰り返し予約
- :おまかせ録画
- :ハードディスクに録画
- :予約視聴
- :新番組おまかせ録画

参照

録画番組を削除するには→このPARTの「録画した番組を削除する」(p.131)

ポイント

ここで「予約を取消」を選んで【決定】を押すと、予約を取り消せます。

チェック

録画するとき、番組の開始時刻と終了時刻を変更すると「詳細設定」で「放送時間変更」は指定できなくなります。

5 [戻る]を押す

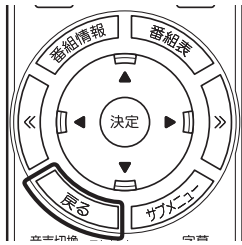

テレビ画面に戻ります。
予約の確認、変更はこれで完了です。

予約の結果を確認する

予約した録画が成功したかどうかを確認できます。録画番組一覧に録画した番組が見あたらないときは、この方法で確認してください。

1 リモコンの[テレビメニュー]を押す



テレビメニューが表示されます。

2 「予約」の「結果一覧」を選んで[決定]を押す



予約結果一覧が表示されます。

3 予約結果を確認する

予約結果は、「成功」、「失敗」の2種類で表示されます。
結果一覧に表示された番組をクリックすると、録画に失敗した原因などが表示されます。

ポイント

- 【<<】>>】を押して、予約の種類を切り換えることができます。
- 表示されるアイコンの意味は、次のとおりです。

- :ハードディスクの容量不足
- :繰り返し予約
- :おまかせ録画
- :ハードディスクに録画
- :予約視聴
- :新番組おまかせ録画

予約するときの注意

番組を予約するときは、次のことに注意してください。

- 同じ時間帯の番組を3つ以上予約することはできません。
- 200件まで予約できます(番組表受信予約、新番組おまかせ録画、シリーズ録画、おまかせ録画を含む)。
- パソコンを長時間使用した後に予約録画をする場合は、一度パソコンを再起動してから録画予約の設定をすることをおすすめします。
- スリープまでの時間は、5分以上に設定してください。
- 予約は、現在の時刻から3分以上後の番組が対象です。
- 録画は、開始時刻より若干(2～6秒)遅れて開始される場合があります。
- 予約開始前に、パソコンを電源オフの状態から自動起動する設定にしているときは、予約開始時刻の10分前を過ぎてから電源オフの状態にすると自動起動できません。また、パソコンの電源を強制的に切った場合は、自動起動できません。
- 1か月以上先の予約をする場合は、電源を切った状態から自動起動しません。パソコンを省電力状態にしてください。
- 予約後は、電源コードを差したままにしておいてください。抜いてしまった場合は、一度、パソコンを起動して予約を確認してください。
- 放送時間が連続した複数の番組を録画予約する場合、次のようになります。
録画開始時: 録画開始処理のため、番組開始から若干(最大5秒)遅れて録画が開始されます。
録画終了時: 最初の録画は番組終了時刻の15秒前に終了します。
- 「繰り返し予約」を「する(時間指定で予約)」に変更すると、番組の延長などによる放送時間の開始/終了の変更には追従しません。放送時間の開始/終了に追従する予約にするには、番組表から予約しなおしてください。
- 「時刻指定予約」で予約した場合、番組の延長などによる放送時間の開始/終了の変更には追従しません。

PART 4

録画・予約・
再生する

シリーズ録画をする(同じ番組を 毎回録画する)

番組表を使ってシリーズものの番組を予約するとき、次回以降の放送も自動的に録画するように設定できます。それが「シリーズ録画」機能です。

シリーズ録画って何？

シリーズ録画は、連続ドラマなどのシリーズものの番組を自動的に録画し続ける機能です。

番組表を使って録画予約する「おてがる予約」の操作中に、次回以降の放送も自動的に録画するよう設定できます。

● チェック

シリーズ録画した番組は、「録画番組一覧」画面でまとめて表示することができます。また、光ディスクにまとめて保存したり、携帯電話(SDカード)にまとめて転送することもできます。

📖 参照

- シリーズ録画した番組の表示について→このPARTの「再生の方法」(p.128)
- 光ディスクに保存する→PART5の「番組を光ディスクに保存する」(p.158)
- 携帯電話(SDカード)に転送する→PART6の「録画番組を携帯電話で楽しむ(外でもVIDEO)」(p.192)

シリーズ録画する

- 1 「おてがる予約をする」(p.111)の手順1～手順3をおこなう
番組を予約する画面が表示されます。

2 「繰り返し予約」を選んで[決定]を押し、表示されたメニューから「する(シリーズ録画)」を選んで[決定]を押し

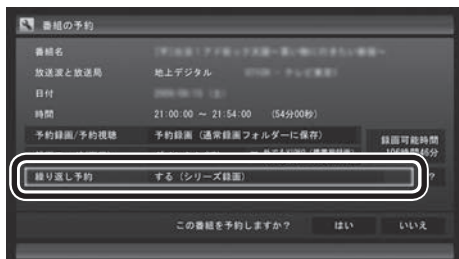
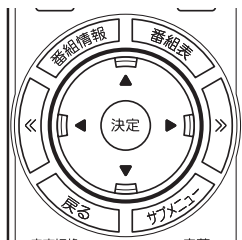

3 「おてがる予約をする」の手順4(p.112)～手順5をおこなう

！チェック

- 「繰り返し予約」を「する(シリーズ録画)」に設定したとき、番組を予約する画面で設定を変更できるのは、「予約録画/予約視聴」と「録画モード(画質)」のみとなります。ほかの項目は変更できません。
- 「繰り返し予約」を「する(シリーズ録画)」に設定しても、番組表で取得された番組名が予約時と異なる場合や、番組の開始時間が2時間以上異なる場合は、それがシリーズものの番組であっても録画されることがあります。
- 「繰り返し予約」を「する(シリーズ録画)」に設定したとき、自動的に予約される番組は、同じチャンネルの同じ番組名の番組となります。なお、予約時の番組名に[再](再放送)が含まれる場合は、2回目以降も番組名に[再]が含まれる番組を録画します。予約時の番組名に[再]が含まれない場合は、2回目以降も番組名に[再]が含まれない番組を録画します。

PART 4

録画・予約・
再生する

番組を検索して予約する

「今週の番組表から好きな俳優の出ている番組だけを探したい」
こんなときには番組表を検索して、その人が出ている番組だけを一覧
で見ることができます。

検索できる番組

番組表のデータから、出演者などのキーワードを指定して番組を検索できます。また、検索した番組を予約することもできます。

！チェック

番組表のデータがないときは、番組を検索できません。

検索した番組を予約する

1 リモコンの【テレビメニュー】を押す



テレビメニューが表示されます。

！ポイント

【番組表】を押して、番組表を表示させることもできます。

2 「番組表」の、予約する放送(検索する放送)の種類を選んで【決定】を押す

ここでは「地上デジタル」を選びます。

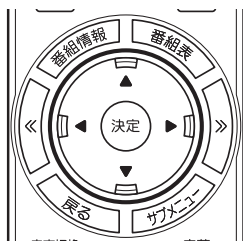

番組表が表示されます。

3 [サブメニュー]を押して、表示されたメニューから「番組の検索」を選んで[決定]を押す

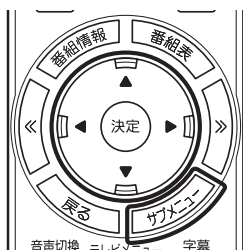

番組の検索

番組表の取得

番組詳細情報

閉じる

「番組表の検索」画面が表示されます。

4 検索条件を設定して、検索する

次の①～④の項目を検索条件として設定します。すべてを設定する必要はありません。

① キーワードを入力する

「キーワード」を選んで[決定]を押し、キーボードで検索用のキーワードを入力して、もう一度[決定]を押します。

② ジャンルを選ぶ

「ジャンル」を選んで[決定]を押し、検索用のジャンルを選んで、もう一度[決定]を押します。

③ 番組表の種類を選ぶ

「番組表の種類」を選んで[決定]を押し、検索する放送波やマイ番組表を選んで、もう一度[決定]を押します。

④ 放送局を選ぶ

「放送局」を選んで[決定]を押し、検索する放送局を選んで[決定]を押します。

⑤ 「検索実行」を選んで[決定]を押す

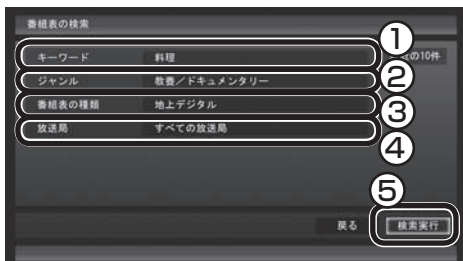
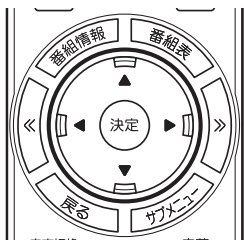

検索が始まります。検索が終わると検索結果が表示されます。
表示された番組を予約するときは、次の手順をおこなってください。

ポイント

- キーワードはキーボードを使って入力してください。
- キーワードには、出演者や番組タイトルなどを入力してください。

5 予約したい番組を選んで【決定】を押す

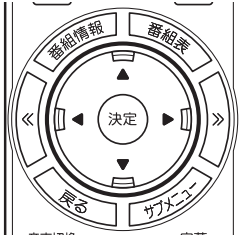

「番組の予約」画面が表示されます。
この後の手順は、このPARTの「おてがる予約をする」の手順4以降(p.112)をおこなってください。
番組表の画面に戻りたいときは、【サブメニュー】を押して、表示されたメニューから「検索の終了」を選んで【決定】を押してください。

ポイント

リモコンの【番組情報】を押すと、番組の詳しい情報が表示されます。

PART 4

録画・予約・再生する

番組表を使わないで予約する (時間指定予約)

録画予約したい時間までに番組表が受信できないときなど、番組表を使った予約ができないときは、次の手順で予約できます。

放送波(放送の種類)、放送局、放送時間などを指定して予約できます。

1 リモコンの[テレビメニュー]を押す



テレビメニューが表示されます。

2 「予約」の「時間指定予約」を選んで[決定]を押す

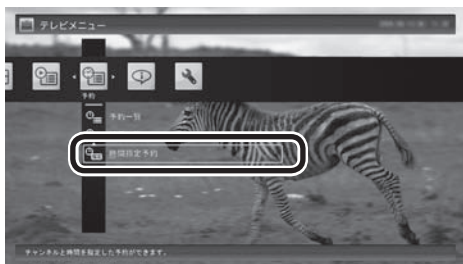
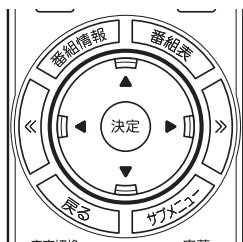

予約を設定する画面が表示されます。

3 必要に応じて設定をおこない、「はい」を選んで[決定]を押す

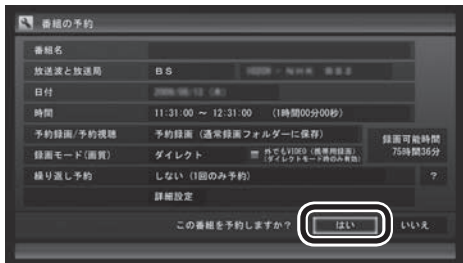
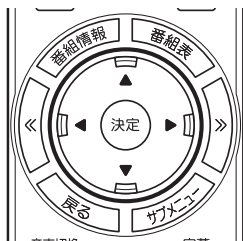

「番組の予約」画面が閉じます。

これで設定は完了です。

！チェック

- この方法で録画するときは、録画中に[画面表示]を押しても「録画モード」にデジタル放送の種類を表す(HD)や(SD)が表示されません。録画終了後の録画番組一覧で確認してください。
- 番組の延長などによる放送時間の開始/終了の変更には追従しません。

PART 4

録画・予約・
再生する

予約実行前後の動作を設定する

予約録画、予約視聴、番組表の予約受信を実行するときに、省電力状態や電源を切った状態から起動したり、また予約実行後に省電力状態にしたり、電源を切ったりできます。

1 リモコンの[テレビメニュー]を押す



テレビメニューが表示されます。

2 「設定」の「予約録画の設定」を選んで[決定]を押す



「予約録画の設定」画面が表示されます。

3 「予約実行時の電源設定」を選んで[決定]を押す



「予約実行時の電源設定」画面が表示されます。

参照

省電力状態について→「ソフト & サポートナビゲーター」-「パソコンの各機能」-「省電力機能」

4 予約録画、予約視聴、番組表の受信を開始する前の動作を設定する

この部分を選んで【決定】を押し、設定する項目を選んでもう一度【決定】を押します。

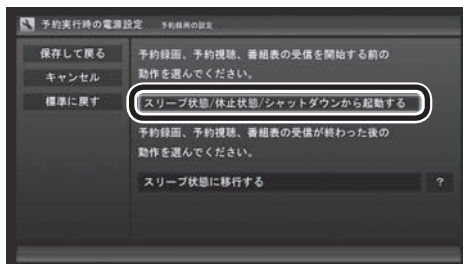
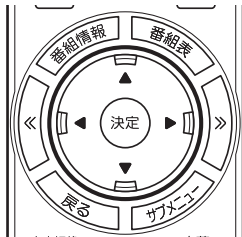

- 「スリープ状態/休止状態/シャットダウンから起動する」
省電力状態や電源を切った状態からパソコンが自動的に起動して、予約録画、予約視聴、番組表の受信を実行します。
- 「スリープ状態/休止状態から起動する」
省電力状態からパソコンが自動的に復帰して、予約録画、予約視聴、番組表の受信を実行します。この場合はパソコンの電源が切れていると予約は実行されません。

5 予約録画、予約視聴、番組表の受信終了時の動作を設定する

① この部分を選んで【決定】を押し、設定する項目を選んでもう一度【決定】を押す

- 「何もしない」

予約や番組表受信終了後、パソコンの電源をオンにしたままとなります。

- 「スリープ状態に移行する」

予約や番組表受信終了後、自動的にスリープ状態になります。

- 「休止状態に移行する」

予約や番組表受信終了後に、自動的に休止状態になります。

- 「電源を切る(シャットダウン)」

予約や番組表受信終了後に、自動的にシャットダウンします。

② 「保存して戻る」を選んで【決定】を押す

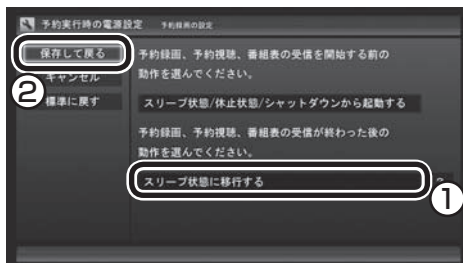
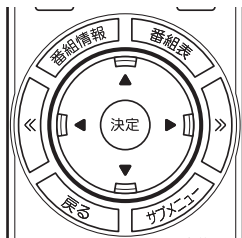

これで、設定した動作をするようになります。

！チェック

- 「電源を切る(シャットダウン)」を選んだ場合は、設定変更後に録画予約などをおこなうための、「自動ログオン」の設定をしてください。
- 「電源を切る(シャットダウン)」に設定している場合は、予約実行時に複数のユーザーがログオンした状態にならないようにしてください。複数のユーザーがログオンしている状態にすると、以降の予約が実行されません。
- 電源を切った状態から予約や番組表の受信を実行できるのは、「自動ログオン」で設定されたユーザーのみです。
- ご購入時は「スリープ状態に移行する」に設定されています。
- 「電源を切る(シャットダウン)」に設定すると、ほかのアプリケーションでの作成中のデータがあった場合、保存していなかったデータは失われてしまうので、注意してください。

📖 参照

自動ログオンの設定について→付録の「自動ログオンの設定をする」(p.242)

📌ポイント

予約録画、番組表予約受信終了の時点でテレビを見ている場合や、もともとテレビを見ているときに予約視聴が開始された場合は、終了時に確認画面が表示されず、そのままテレビを利用できます。

PART 4

録画・予約・再生する

録画した番組を再生する

録画した番組は、番組名から選んで再生できるので、「見たい番組がどこにあるのかわからない」なんてことにはなりません。

再生の方法

録画した番組を再生してみましょう。テレビメニューの録画番組一覧には、録画した番組名が日付順に並んでいるので、見たい番組を見つけるのも簡単です。

なお、ご購入時の状態では、シリーズものの番組が1つにまとめて表示されます。まとめられた番組には番組名の右側に「まとめ表示」と表示されます。

「まとめ表示」されていない番組と、「まとめ表示」されている番組(シリーズものの番組)では、再生の手順が異なります。

■ 「まとめ表示」されていない番組を再生する

1 リモコンの【テレビメニュー】を押す



テレビメニューが表示されます。

2 「録画番組一覧」の「通常 録画フォルダー 1」を選んで【決定】を押す

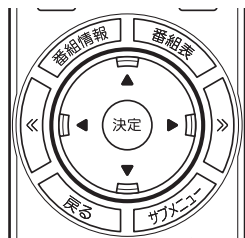

「録画番組一覧」画面が表示されます。

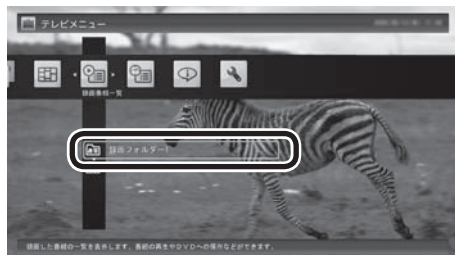

ポイント

- 【録画番組】を押して、「録画番組一覧」画面を表示させることもできます。
- 録画した番組の名前は、録画したときの状況によって、次のようになります。
 - ・番組表データがある場合：番組情報の番組名になります
 - ・番組表データがない場合：「番組名なし」になります
- 番組のサムネイル画像に表示されるマークの意味は以下のとおりです。
 - ・「未」:まだ一度も再生していない番組
 - ・「新」:「新番組おまかせ録画」した番組
 - ・「お」:「おまかせ録画」した番組
- 「おまかせ録画」の番組を再生するときや、追加した録画フォルダーの番組を再生するときは、それぞれの録画フォルダーを選んでください。
- 短時間(1～3秒程度)だけ録画した番組は正しく再生できません。再生しても映像が表示されず、画面は黒いままとなります。

3 「まとめ表示」されていない再生したい番組を選んで【決定】を押す

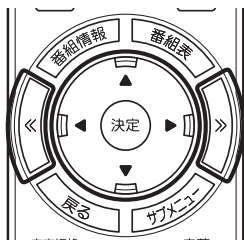

- ① ここで録画番組の保存された録画フォルダーを選ぶことができます。
- ② リモコンの【<<】>>】でジャンルを絞り込んで表示できます。
- ③ 再生したい番組を選びます。

再生が始まります。

再生中は、普通のビデオと同じように、一時停止、早送り、巻き戻し、スキップの操作ができます。

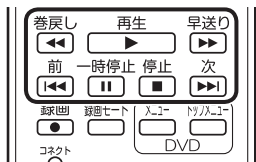

4 再生を終了するときは、【停止】を押す



「録画番組一覧」に戻ります。

次に同じ番組を再生するときは、停止した場所から再生されます。

●テレビを見る画面に戻る

「録画番組」画面から、テレビを見る画面に戻るには、次の手順で操作します。

1 リモコンの【テレビメニュー】を押す



テレビメニューが表示されます。

参照

- 「新番組おまかせ録画」について
→このPARTの「新番組おまかせ録画をする」(p.144)
- 「おまかせ録画」について→このPARTの「おまかせ録画をする」(p.137)

ポイント

早送り、巻き戻しは4段階で切り換えることができます。

ポイント

サブメニューの「最初から再生」を選ぶと、番組の最初から再生できます。

2 視聴したい放送波とチャンネルを選んで【決定】を押す

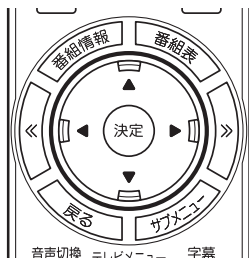

■ 「まとめ表示」されている番組を再生する

まとめて表示されているシリーズものの番組は、次の手順で再生してください。

1 「まとめ表示」されていない番組を再生する」の手順1～手順2をおこなう

録画番組一覧が表示されます。

2 「まとめ表示」されている番組を選び、【矢印】の右ボタンを押す

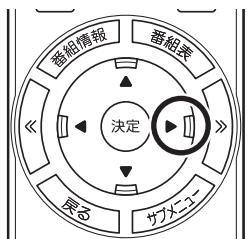

まとめて表示されていたシリーズ番組の一覧が表示されます。

3 再生したい番組を選んで【決定】を押す

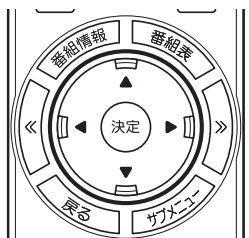

再生が始まります。

再生中の操作については、「まとめ表示」されていない番組を再生する」の手順3(p.129)～手順4をご覧ください。

ポイント

- シリーズものの番組を連続して再生したいときは、「まとめ表示」された番組を選んで、そのまま【決定】を押してください。
- シリーズ番組の一覧を閉じて録画番組一覧に戻るときは、番組を選び、【矢印】の左ボタンを押してください。

ポイント

「まとめ表示」された番組を選んで、シリーズものの番組をまとめて削除することができます。また、まとめて光ディスクに保存したり、携帯電話(SDカード)に転送することもできます。

「まとめ表示」と「個別表示」を切り換える

ご購入時の状態では、シリーズものの番組はまとめて表示されるように設定されています(まとめ表示)。

シリーズものの番組を「まとめ表示」せず、すべての番組を一覧で表示(個別表示)することもできます。

●「まとめ表示」のとき

【青】を押すと、「個別表示」に切り換わり、すべての番組が一覧で表示されます。

●「個別表示」のとき

【青】を押すと、「まとめ表示」に切り換わり、シリーズものの番組がまとめて表示されます。

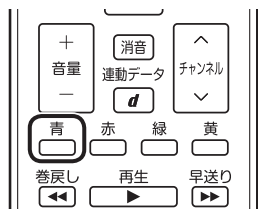

録画した番組を削除する

録画データはファイルサイズが大きいため、必要のない録画番組は削除しましょう。

ここでは、番組をひとつずつ削除する方法と、複数の番組をまとめて削除する方法を説明します。

■ 番組をひとつずつ削除する

1 リモコンの【テレビメニュー】を押す



テレビメニューが表示されます。

ポイント

録画フォルダーを作って、録画番組を整理をすることができます。

参照

録画番組の整理について → PART6の「録画した番組を整理する」(p.181)

2 「録画番組一覧」で、削除したい録画番組が保存されている録画フォルダーを選んで[決定]を押す



「録画番組一覧」画面が表示されます。

3 削除したい番組を選ぶ

- ① 番組を選んで[赤]を押す
- ② 表示されたメニューで「この番組を削除」を選んで[決定]を押す



削除を確認する画面が表示されます。

4 「はい」を選んで[決定]を押す



これで、録画番組が削除されました。

ポイント

複数の番組をまとめて削除することもできます。次の「複数の番組をまとめて削除する」をご覧ください。

■ 複数の番組をまとめて削除する

1 「番組をひとつずつ削除する」(p.131)の手順1～手順2をおこなう

「録画番組一覧」画面が表示されます。

2 削除したい番組を選ぶ

- ① 番組を選んで【赤】を押す
- ② 表示されたメニューで「番組を選んで削除」を選んで【決定】を押す

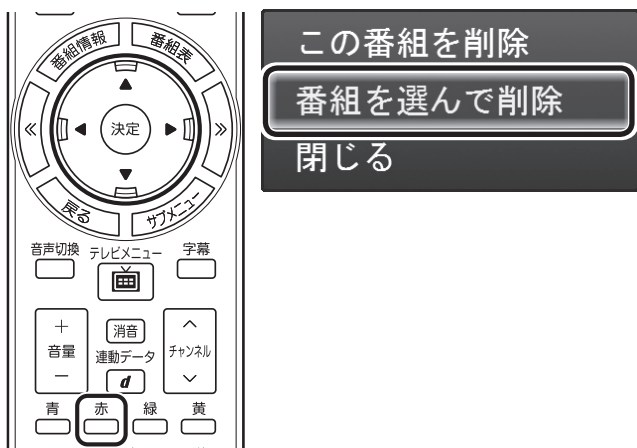

複数の番組が選択できるようになります。

3 削除したい番組を選んで【決定】を押す



選んだ番組にはチェックマークがつきます。手順3を繰り返して、削除したい番組にチェックマークをつけてください。チェックマークを外したいときは、もう一度その番組を選んで【決定】を押してください。

4 【赤】を押す

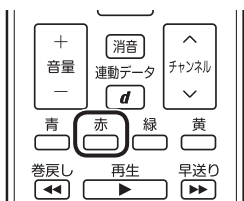

！チェック

削除する番組と同じグループの番組を外付けハードディスクに保存している場合は、必ず外付けハードディスクを接続した(使用できる)状態で番組を削除してください。外付けハードディスクが取り外された(使用できない)状態で番組を削除すると、外付けハードディスクに保存された番組が利用できなくなります。

👉ポイント

シリーズものの番組をまとめて削除することもできます。シリーズものの番組を選び、手順2で「シリーズをすべて削除」をクリックしてください。

👉ポイント

「まとめ表示」されているシリーズ番組を選ぶと、そのシリーズがすべて削除の対象になります。

📖参照

シリーズ番組の「まとめ表示」について→このPARTの「再生の方法」(p.128)

5 「はい」を選んで[決定]を押す

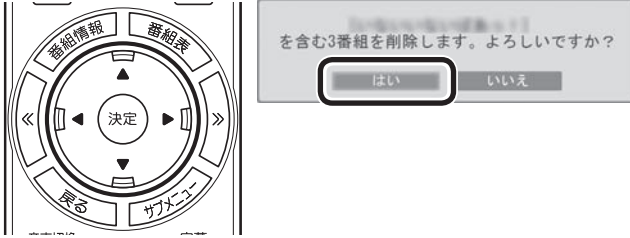

これで、録画番組が削除されました。

PART 4 追っかけ再生する

録画・予約・再生する

録画予約したドラマが途中まで放送されたところに帰宅。でも録画が終わるまで待っている必要はありません。「追っかけ再生」で、録画中の番組を最初から見ることができます。

追っかけ再生って何？

追っかけ再生は、番組を録画しながら、同時に再生できる機能です。録画予約した番組なら、その番組が途中まで放送されていても、はじめから再生することができます。早送りで「追っかけ」れば、リアルタイムの放送に追いつくこともできます。

ポイント

追っかけ再生していた番組の録画が終了しても、そのままテレビを見ることができます。

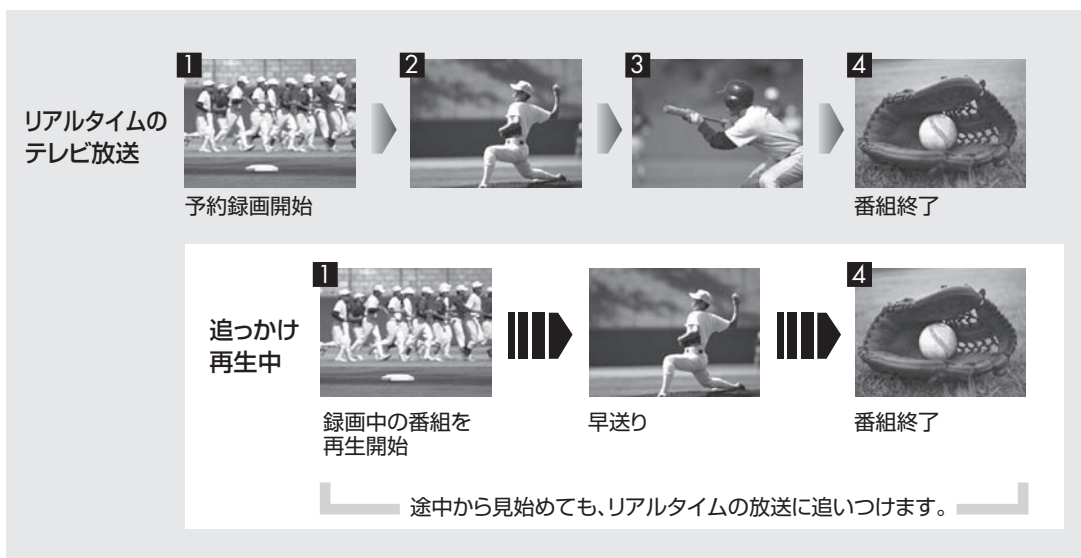

録画中の番組を再生する(追っかけ再生)

1 リモコンの[テレビメニュー]を押す



テレビメニューが表示されます。

2 「録画番組一覧」の「通常録画フォルダー 1」を選んで【決定】を押す

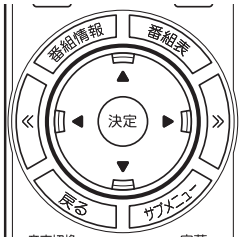

「録画番組一覧」画面が表示されます。

3 録画中の番組を選んで【決定】を押す

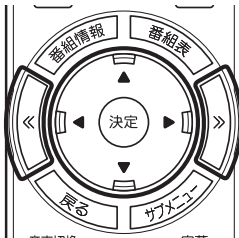

- ① ここで録画番組の保存された録画フォルダーを選ぶことができます。
- ② リモコンの【<<】【>>】でジャンルを絞り込んで表示できます。
- ③ 赤い●の表示された録画中の番組を選びます。

追っかけ再生が始まります。

追っかけ再生中に一時停止や巻き戻しなどの操作をしても、録画は中断されずに続行します。【停止】を押すと再生が終了し、次に再生するときは停止した場所から始まります。

ポイント

- 【録画番組】を押して、「録画番組一覧」画面を表示させることもできます。
- 録画した番組の名前は、録画したときの状況によって、次のようになります。
 - ・番組表データがある場合：番組情報の番組名になります
 - ・番組表データがない場合：「番組名なし」になります
- 「おまかせ録画」の番組を再生するときは、「おまかせ」録画フォルダーを選んでください。

参照

「おまかせ録画」について→このPARTの「おまかせ」録画をする」(p.137)

チェック

タイムシフトモードでの操作とは異なり、【停止】を押しても録画は継続します。

参照

タイムシフトモードについて→このPARTの「タイムシフトモードにする」(p.108)

PART 4

録画・予約・
再生する

おまかせ録画をする

ジャンルやキーワードから番組を自動的に録画してくれる「おまかせ録画」機能を使ってみましょう。

おまかせ録画って何？

おまかせ録画は、ジャンルやキーワードをあらかじめ登録しておくことで、条件に合った番組を自動的に探して録画してくれる機能です。

たとえば、こんな使い方はどうでしょう？

- 毎週、放送時間が変わってしまう番組や、放送が不定期な番組を録画するとき
おまかせ録画で、番組名をキーワードにして、ジャンル、放送局を指定して条件を登録します。こうすると、自動的にその番組を録画します。放送時間や放送日程をいちいち確認する必要はありません。
- お気に入りのタレントの出ている番組を録画したいとき
おまかせ録画で、タレントの名前をキーワードにして、ジャンルや放送局を指定せずに条件を登録します。こうすると、自動的にキーワードに登録したタレントが出ている番組を録画します。

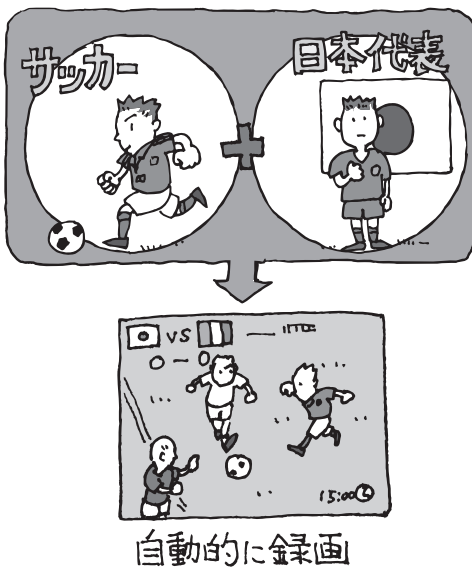

●チェック

おまかせ録画は、番組表の「番組名」や「詳細情報」に出てくる言葉をキーワードにして番組を探します。そのため、タレント名や番組名を登録しても、番組表の番組名、詳細情報の記載と一致しない場合は録画されません。

👉ポイント

- 番組名は、番組表に省略されて記載されることがあります。あらかじめ番組表で確認をして、番組名の一部などをキーワードにすることをおすすめします。
- おまかせ録画で番組が録画されたときは、録画したことをお知らせするメッセージが表示されます。

📖参照

おまかせ録画について→オンラインヘルプ(p.177)の「使ってみよう(導入編)」-「SmartVisionで録ろう!」-「録画する条件を設定して、おまかせ録画をしよう」

おまかせ録画を有効にする

おまかせ録画では、お好みの条件やキーワードを登録することができますが、ご購入時の状態でもあらかじめいくつかの条件が登録されています。ここでは、登録済みの条件からおまかせ録画をする方法を説明します。



参照

おまかせ録画の条件の登録方法→このPARTの「おまかせ録画を登録する」(p.139)

1 リモコンの[テレビメニュー]を押す



テレビメニューが表示されます。

2 「予約」の「おまかせ録画」を選んで[決定]を押す

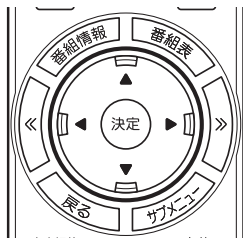

おまかせ録画の条件一覧が表示されます。

3 予約したい条件名を選んで[決定]を押す

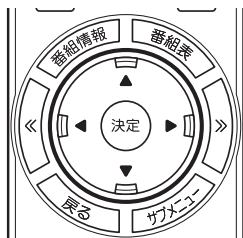

条件設定の画面が表示されます。

4 おまかせ録画の条件を決める

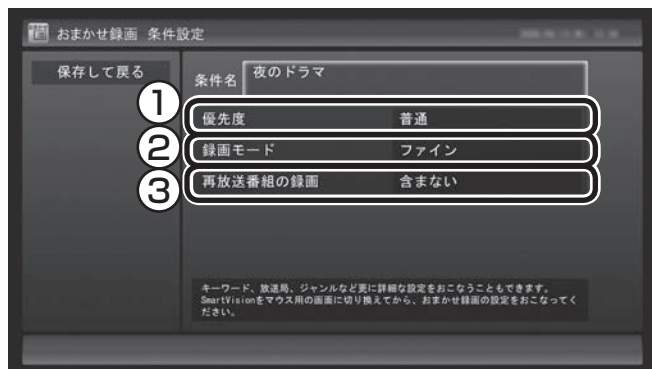

- ① 優先度
おまかせ録画の条件同士で予約が重複したときの優先度を設定します。
- ② 録画モード
番組を録画するときの録画モードを選びます。
- ③ 再放送番組の録画
再放送の番組を録画するかどうかを選びます。

5 「保存して戻る」を選んで「決定」を押す

6 「緑」を押す

7 「保存して戻る」を選んで「決定」を押す

これで、おまかせ録画が有効になります。

ポイント

マウスで使うための画面で、さらに細かい条件(キーワードや放送局、曜日など)を設定できます。詳しくは次の「おまかせ録画を登録する」をご覧ください。

おまかせ録画を登録する

おまかせ録画で録画するために、キーワードなどの条件を登録します。キーワードなどの入力、マウスで使うための画面でおこないます。

1 テレビを表示して、マウスを動かす

画面の左下に操作パネルが表示されます。

2 「画面」ボタンをクリック



画面が切り換わります。

参照

マウスで使うための画面を表示する→PART6の「マウスで使うための画面」(p.174)

ポイント

操作パネルのボタン表示は、見ている状態によって異なります。「画面」ボタンが表示されていないときは、テレビを見ている状態や録画番組を視聴している状態にしてください。



ポイント

リモコンで使う画面に戻す(切り換える)には、「画面モード切換タブ」のいちばん左のタブ(フルスクリーン)をクリックします。

3 (予約&結果一覧)をクリック



4 「予約一覧」タブの おまかせ (おまかせ)をクリック



「おまかせ録画条件一覧」画面が表示されます。

5 「新規追加」をクリック



「条件入力」画面が表示されます。

6 おまかせ録画の条件を登録する

- 登録した条件に名前をつける
登録した条件に名前をつけるときはクリックしてにし、条件名を入力します。名前をつけない場合は、自動的に名前が登録されます。
- キーワードを入力する
番組のキーワードになる言葉を入力します。キーワードを追加する場合は、「絞り込む」をクリックしてキーワードを追加してください。
- 番組のジャンルと放送局に関する条件を設定する
- 「録画設定」を設定する
予約が重複したときの優先度と、録画画質を指定します。
- 必要に応じて詳細な設定をする
をクリックすると、詳細な検索条件が設定できます。
- 「候補一覧表示」をクリックする
設定した条件で録画される番組を表示します。ただし、すでに予約している別の番組と重なると、先に予約していた番組の録画が優先されます。
表示された番組の中で録画したくない番組がある場合は、その番組をクリックして、「番組除外」をクリックします。以降、その番組はおまかせ録画で録画されなくなります。
なお、おまかせ録画の条件に一致する番組が予約されるのは、次のタイミングです。
 - ・おまかせ録画(優先度高): 放送の7日前
 - ・おまかせ録画(優先度普通・低): 放送の2日前

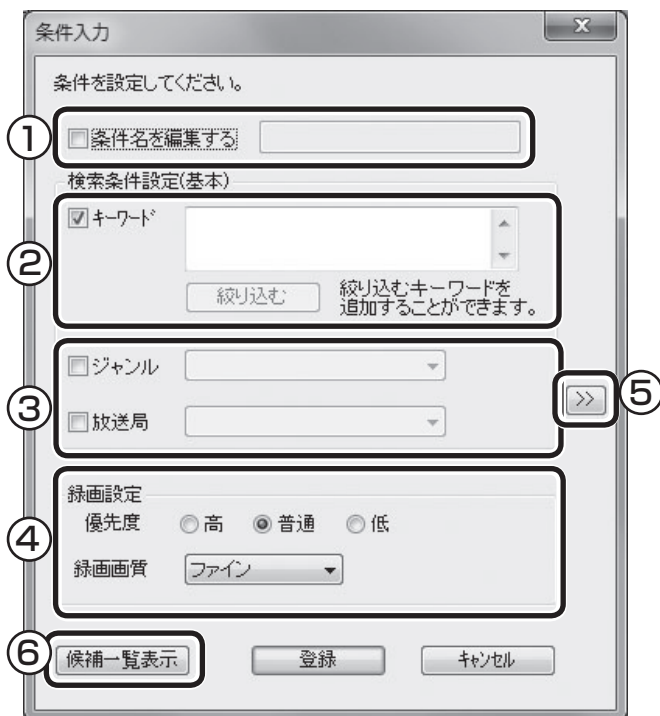

ポイント

- のままの条件はすべてが対象になります(例:「放送局」がの場合は、すべての放送局が対象)。
- 「キーワード」、「絞り込む」、「さらに絞り込む」の3つの枠に入れたキーワードすべてに当てはまる番組が録画されます。また、1つの枠には、複数のキーワードを改行で区切って入力できます。その場合は、区切って入れたキーワードのどれかに当てはまる番組が録画されます。

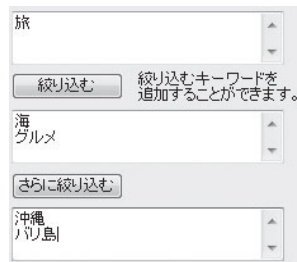

この場合は、次の4パターンの番組がすべて録画されます。

1. 「旅・海・沖縄」がキーワードの番組
 2. 「旅・海・バリ島」がキーワードの番組
 3. 「旅・グルメ・沖縄」がキーワードの番組
 4. 「旅・グルメ・バリ島」がキーワードの番組
- ドラマなどの連続番組を毎回録画するときは、キーワードに番組名を入れるとその番組を自動的に録画します。候補一覧で表示された番組をクリックしてキーワードのエリアにドラッグ&ドロップすると、番組名を簡単に入力することができます。

チェック

- 深夜0:00～6:00頃の番組は前日の曜日として扱われます(例:水曜日の深夜2:00の番組を録画するときは、火曜日を指定します)。
- 同じ時間帯に同じ条件の番組が複数あるときは、録画される番組は条件に合った番組の中でランダムに決定されます。
- この方法で録画するときは、録画中に【画面表示】を押しても「録画モード」にデジタル放送の種別を表す(HD)や(SD)が表示されません。
録画終了後の録画番組一覧で確認してください。

7 「候補一覧」の「閉じる」をクリック

「条件入力」画面に戻ります。

8 「登録」をクリック

おまかせ録画の条件が登録されます。

9 「閉じる」をクリック



参照

このほかのおまかせ録画の条件について→オンラインヘルプ(p.177)の「ボタンと使い方」-「ノーマルモード・アドバンスモード共通」-「ダイアログ」-「おまかせ録画ダイアログ」

おまかせ録画した番組を再生する

おまかせ録画で録画した番組は、おてがる予約などで録画した番組とは、別の「おまかせ」録画フォルダー2に保存されます。

1 リモコンの【テレビメニュー】を押す



2 「録画番組一覧」の「録画フォルダー2」を選んで【決定】を押す

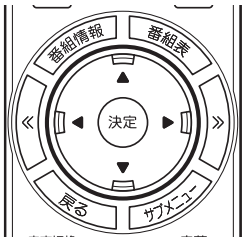

おまかせ録画で録画した番組が表示されます。

これから先は、ほかの録画番組を再生する手順と同じです。
詳しくは、このPARTの「録画した番組を再生する」(p.128)をご覧ください。

■ おまかせ録画をするときの注意

おまかせ録画の条件に一致する番組が予約されるのは、次のタイミングです。

- ・おまかせ録画(優先度高): 放送の7日前
- ・おまかせ録画(優先度普通・低): 放送の2日前

これより前に同じ時間帯の別の番組が予約されたときは、おまかせ録画は実行されません。

■ おまかせ録画の属性を解除する

おまかせ録画で録画した番組は、一定の容量以上になると、古い番組から順番に削除されます。残しておきたい番組があるときは、次の手順でおまかせ属性を解除してください。

1 リモコンの【テレビメニュー】を押す

2 「録画番組一覧」の「録画フォルダー 2」を選んで【決定】を押す

おまかせ録画で録画した番組が表示されます。

3 おまかせ属性を解除したい番組を選んで【サブメニュー】を押す

サブメニューが表示されます。

4 「おまかせ属性の解除」を選んで【決定】を押す

5 「この番組」を選んで【決定】を押す

6 解除を確認する画面で「はい」を選んで【決定】を押す

お の表示が消えて、削除の対象ではなくなります。

ポイント

- 手順5で「すべての番組」を選んで、「おまかせ」録画フォルダー 2内のすべての番組のおまかせ属性を解除することもできます。
- マウスで使う画面で、「おまかせ」録画フォルダー 2から別の録画フォルダーに移動しても、おまかせ属性を解除できます。複数の番組のおまかせ属性をまとめて解除することもできます。詳しくは、PART6の「録画した番組を整理する」(p.181)をご覧ください。

PART 4

録画・予約・
再生する

新番組おまかせ録画をする

新しく始まったドラマやアニメを自動的に探して録画してくれる「新番組おまかせ録画」機能を使ってみましょう。

新番組おまかせ録画って何？

新番組おまかせ録画は、番組表の情報から新しく始まったドラマやアニメを探し出し、自動的に予約して録画する機能です。もちろん第1話だけでなく、2話目以降も自動的に録画されます。新番組おまかせ録画を使えば、新しいお気に入り番組を見つけられるかもしれません。

チェック

- ご購入時は、新番組おまかせ録画の機能が無効になっています。
- 対応している番組のジャンルは「ドラマ」と「アニメ」のみです。
- 新番組おまかせ録画で録画した番組は、おてがる予約などで録画した番組と同様に、「通常」録画フォルダーに保存されます。

ポイント

- 同じ時刻に複数の新番組が放送される場合、録画予約する番組が無作為に選ばれます。録画したい新番組が決まっているときは、あらかじめ「おてがる予約」などで録画予約をしてください。番組改編期など、複数の新番組がスタートする時期には、特にご注意ください。
- 新番組おまかせ録画で新番組の第1話が録画されたときは、録画したことをお知らせするメッセージが表示されます。

参照

おてがる予約について→このPARTの「おてがる予約をする(番組表で予約する)」(p.111)

新番組おまかせ録画を有効にする

ご購入時は新番組おまかせ録画の機能が無効になっています。ここでは、番組を探す時間帯や番組のジャンルを設定し、機能を有効にする方法について説明します。

1 リモコンの[テレビメニュー]を押す



テレビメニューが表示されます。

2 「予約」の「新番組おまかせ録画」を選んで[決定]を押す



新番組おまかせ録画の設定画面が表示されます。

3 新番組おまかせ録画の条件を設定する

- ① 録画したいジャンル(「ドラマ新番組」/「アニメ新番組」)の「無効」を選んで[決定]を押し、表示されたメニューで「有効」を選んで[決定]を押し
- ② 新番組を探す時間帯を選んで[決定]を押し、チェックマークをつける



4 「保存して戻る」を選んで[決定]を押す

これで、新番組おまかせ録画の機能が有効になりました。

ポイント

- 予約内容は「予約一覧」画面で確認できます。録画予約の変更や削除は、番組のシリーズごとにおこないます。
- 予約内容を確認する画面で設定を変更できるのは、「録画モード(画質)」と「録画保存先」のみとなります。ほかの項目は変更できません。

参照

予約の確認や変更、取り消しについて→このPARTの「予約の確認や変更、取り消しをする」(p.117)

ポイント

- ご購入時は、あらかじめ「夜(18時～24時)」にチェックマークがついています。
- チェックマークを外すときは、チェックマークのついた時間帯を選んで[決定]を押しください。
- 必要に応じて「録画モード(画質)」を変更することができます。
- 新番組を探す時間帯についてそれぞれ次の番組を探します。
 - ・「朝 6時～12時」
6:00から11:59の間に始まる番組
 - ・「昼 12時～18時」
12:00から17:59の間に始まる番組
 - ・「夜 18時～24時」
18:00から23:59の間に始まる番組
 - ・「深夜 0時～6時」
0:00から5:59の間に始まる番組

■ 新番組おまかせ録画を無効にする

新番組おまかせ録画の機能を無効にするときは、次のように操作してください。

1 「新番組おまかせ録画を有効にする」(p.145)の手順1～手順2をおこなう

2 無効にしたいジャンル(「ドラマ新番組」/「アニメ新番組」)の「有効」を選んで[決定]を押し、表示されたメニューで「無効」を選んで[決定]を押し

3 「保存して戻る」を選んで[決定]を押し

これで、選んだジャンルの新番組おまかせ録画の機能が無効になりました。

新番組おまかせ録画した番組をシリーズ録画に変更する

新番組おまかせ録画機能で録画された番組は、第2話目以降も継続して録画されます。ただし、同じ曜日の同じ時刻に別のテレビ局で新たな連続ドラマがスタートすると、そちらを新番組として録画するため、以前から録画していた番組が録画できなくなってしまう。

気に入った新番組は「シリーズ録画」に変更してください。シリーズ録画は新番組おまかせ録画より優先度が高いため、新たに放送が重複する新番組が見つかって、お気に入りの番組が優先して録画されます。



すでに放送が終了した番組を選んだときや、番組表のデータから対象となる番組が見つからないときは、シリーズ録画に変更することができません。

新番組Aの翌週に新番組Bがスタート・・・

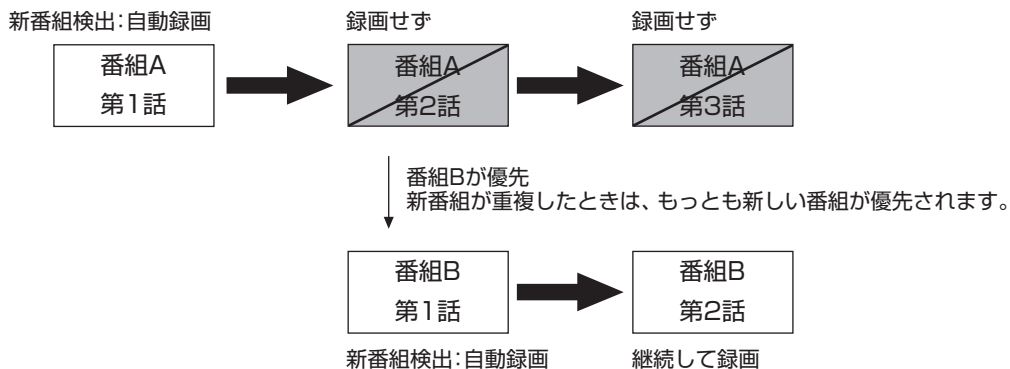

番組Aをシリーズ録画に変更しておけば・・・

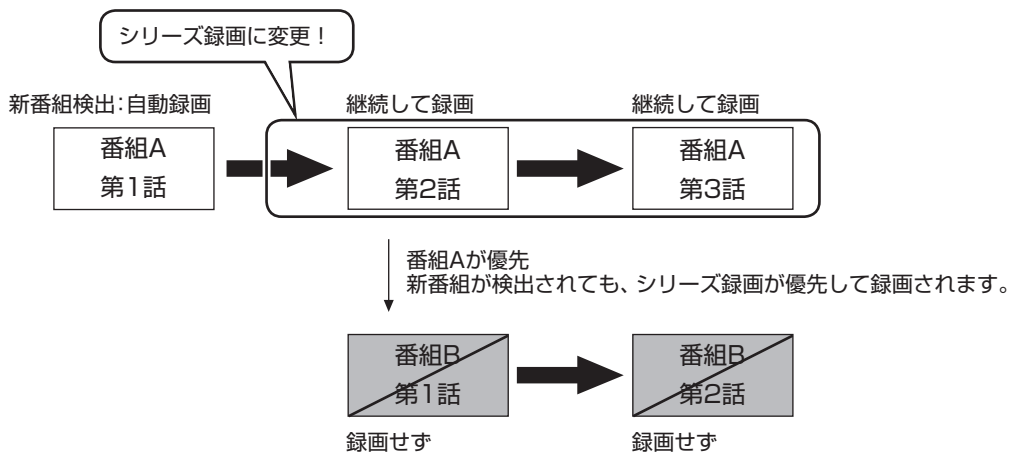

■ 予約一覧でシリーズ録画に変更する

1 「予約の確認や変更、取り消しをする」(p.117)の手順1～手順2をおこなう

予約一覧が表示されます。

2 シリーズ録画に変更したい番組を選んで[決定]を押す



同じシリーズの番組をまとめて変更するかどうか確認するメッセージが表示されます。

3 「はい」を選んで決定を押す

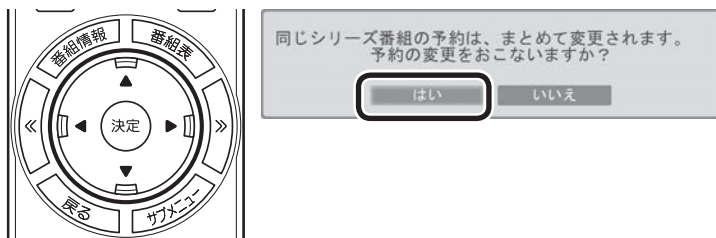

シリーズ化するかどうか確認するメッセージが表示されます。

4 「はい」を選んで[決定]を押す

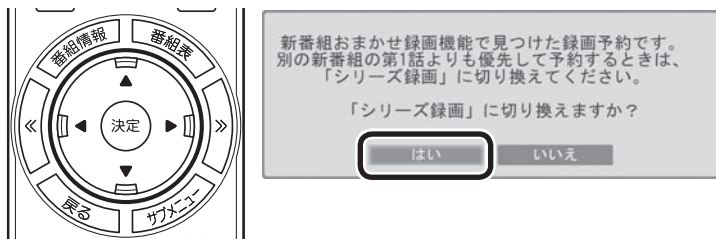

「繰り返し予約」が「する(シリーズ録画)」に設定された状態で、予約の内容が表示されます。

5 「予約を変更」を選んで[決定]を押す

これでシリーズ録画への変更は完了です。

■ 番組を再生した後でシリーズ録画に変更する



ポイント

番組の最後まで再生して自動的に停止したときも、同様のメッセージが表示されます。

- 1 **シリーズ録画に変更したい番組を再生し、停止します。**
シリーズ化するかどうか確認するメッセージが表示されます。

- 2 **「はい」を選んで【決定】を押す**

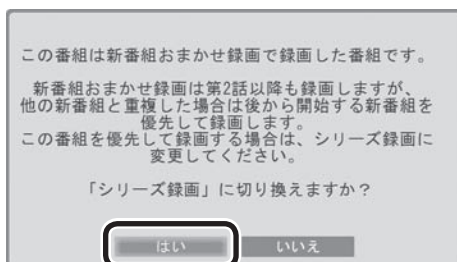
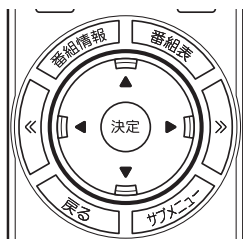

「繰り返し予約」が「する(シリーズ録画)」に設定された状態で、次の予約の内容が表示されます。

- 3 **「予約を変更」を選んで【決定】を押す**
これでシリーズ録画への変更は完了です。

PART 4

録画・予約・
再生する

予約の優先度について

このパソコンのテレビには、さまざまな予約機能があります。ここでは、自動的に登録される予約の優先度について説明します。

自動的に登録される予約の優先度

「おまかせ録画」や「新番組おまかせ録画」および「繰り返し予約(シリーズ録画)」といった、自動的に登録される予約には、それぞれに優先度があります。複数の予約が重複したときは、優先度の高い順に登録されます。

自動的に登録される予約の優先度は以下のとおりです。

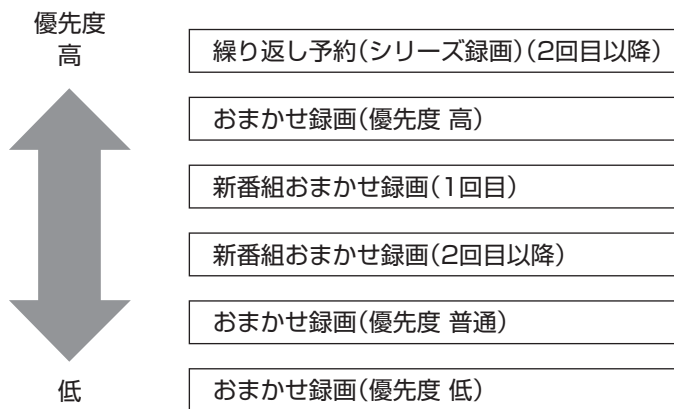

- 「繰り返し予約(シリーズ録画)」、「新番組おまかせ録画」、および「おまかせ録画(優先度 高)」は、放送の7日前に予約が登録されます。
- 「おまかせ録画(優先度 普通)」と「おまかせ録画(優先度 低)」は、放送の2日前に予約が登録されます。

ポイント

「繰り返し予約(シリーズ録画)」の1回目は、番組表を使って予約(おてがる予約)するため、自動的に登録される予約には含まれません。

チェック

- これらの予約は番組表の番組情報を使って登録されます。番組表が取得された時点で、番組の検索や登録の処理が始まります。
- 同じ優先度の複数の番組が同じ時刻に放送される場合、録画予約する番組は無作為に選ばれます。録画したい番組が決まっているときは、あらかじめ「おてがる予約」などで録画予約してください。

参照

おてがる予約について → このPARTの「おてがる予約をする(番組表で予約する)」(p.111)

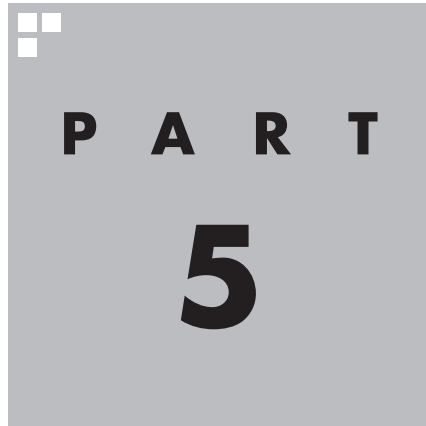

録画番組を光ディスク (DVDなど)に保存する

このPARTでは、録画番組をDVDなどの光ディスクに保存する方法について説明しています。

あなたがテレビ放送や録画物などから取り込んだ映像や音声は、個人として楽しむなどのほかは、著作権上、権利者に無断で使用できません。

PART 5

録画番組を
光ディスク
(DVDなど)に
保存する

番組を保存できる光ディスク (DVDなど)について

録画した番組は、画質やコピー制御方式によって、保存できる光ディスクが異なります。

保存できる光ディスク

番組を光ディスクに保存するときの光ディスクの種類、録画モードなどについては、付録の「録画モードについて」(p.245)で詳しく説明しています。このページとあわせてご覧ください。

■ 画質とコピー制御方式の確認



録画番組一覧で、光ディスクに保存する番組の画質と、コピー制御方式のアイコンを確認してください。

● リモコンで操作する画面の場合

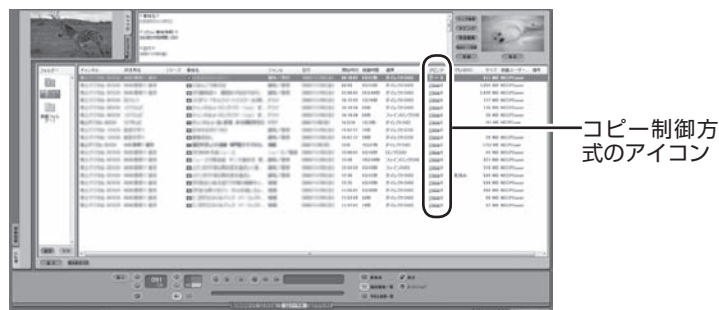

● マウスで操作する画面の場合



コピー制御方式のアイコン	保存できる光ディスク	保存形式
 	BD-RE(1層/2層) ^{※1} BD-R(1層/2層) ^{※1}	BD-DAV
	CPRM対応のDVD-RAM ^{※4} (片面/両面)	AVCREC ^{※2} DVD-VR ^{※3}
	CPRM対応のDVD-R ^{※4} (1層/2層)	AVCREC ^{※2} DVD-VR ^{※3}
	BD-RE(1層/2層) ^{※1} BD-R(1層/2層) ^{※1}	BD-DAV
	DVD-RAM ^{※4}	AVCREC ^{※2} DVD-VR ^{※3}
	DVD-R(1層/2層) ^{※4}	AVCREC ^{※2} DVD-VR ^{※3}

※1:BD-RE、BD-Rに保存できるのはブルーレイディスクドライブを搭載したモデルのみです。

※2:録画画質がデジタルダイレクトの場合は、自動的に録画モード変換されます。

※3:自動的に録画モード変換されます。

※4:VALUESTAR EはDVD-VR形式にのみ対応しています。

光ディスクに書き込む形式について

書き込み形式	特徴
BD-DAV	デジタル放送をそのままブルーレイディスクに記録できる形式。
AVCREC	デジタル放送をハイビジョン画質のままDVDのディスクに保存できる形式。
DVD-VR	アナログ放送用のDVDプレーヤなどで使われている形式。このパソコンでは、デジタル放送の番組をアナログ放送相当の画質に変換して保存します。

チェック

このパソコンで記録した光ディスクが、ほかのパソコンや一般のDVDプレーヤで再生できるかどうかは、パソコンやプレーヤの対応によって異なります。詳しくは、各パソコン、プレーヤのメーカーにお問い合わせください。

参照

利用できる光ディスクについて → 「ソフト&サポートナビゲーター」-「パソコンの各機能」-「DVD/CDドライブ」(または「ブルーレイディスク/DVD/CDドライブ」)

AVCRECとDVD-VRについて

このパソコンでCPRM対応のDVDに録画番組を保存するには、AVCRECとDVD-VRの2つの方法があります。

●AVCREC(対応モデルのみ)

デジタル放送をハイビジョン画質のまま保存する方法です。このパソコン以外のパソコンやプレーヤで再生するには、パソコンやプレーヤが再生に対応している必要があります。DVD-VRよりも高画質で保存できます。

●DVD-VR

デジタル放送をアナログ放送相当の画質に変換して保存する方法です。このパソコン以外のパソコンやプレーヤで再生するには、パソコンやプレーヤが再生に対応している必要があります。AVCRECよりも画質が落ちます。また対応するパソコンやプレーヤの種類がAVCRECよりも多くあります。

チェック

VALUESTAR EはDVD-VR形式にのみ対応しています。AVCREC形式での保存はできません。

PART 5

録画番組を
光ディスク
(DVDなど)に
保存する

番組を光ディスクに保存するための準備

デジタル放送番組を、光ディスクに保存するために必要なCPRMのアップデートと光ディスクのフォーマットについて説明します。

CPRMのアップデートをする

CPRMとは、DVDなどの記録メディアで使われる、著作権を保護する技術です。

デジタル放送画質の番組は、録画モード変換して、CPRM対応のDVD-RAM/DVD-Rに保存できます。保存した番組は、対応したパソコンやプレーヤで再生できます。

CPRM対応DVD-RAM/DVD-Rに保存する前に、ソフトのアップデートが必要です。アップデートは、「SmartVision CPRMアップデート」でおこないます。

1 「スタート」-「すべてのプログラム」-「CPRMアップデート」-「SmartVision CPRMアップデート」をクリック

アップデート方法を説明する画面が表示されます。

画面の説明を読んで、SmartVisionのアップデートをおこなってください。

！チェック

デジタル放送画質の番組を、そのままDVD-RAMやDVD-Rに保存することはできません。保存時に、自動的に録画モード変換されます。あらかじめ手動で録画モード変換しておくこともできます。

📖 参照

録画モード変換について→このPARTの「録画モード変換について」(p.169)

👉ポイント

- CPRMアップデートをおこなわずにDVD-RAM/DVD-Rに保存をおこなうと、「コピー制御された番組をDVDに保存するためには、SmartVisionをアップデートしてください。」というメッセージが表示されます。
- CPRMアップデートをおこなうには、インターネットに接続する必要があります。

光ディスクをフォーマットする

DVD-RAMおよびBD-RE、BD-Rに番組を保存する場合は、必要に応じて、UDF形式でフォーマットをする必要があります。

※ フォーマット済みで販売されている光ディスクもあります。また、すでに番組を保存した光ディスクの空き容量に番組を追加して保存する場合は、フォーマットしないでください。

光ディスクのフォーマット方法は次の2つです。

- ・ SmartVisionで光ディスクをフォーマットする(p.155)
- ・ Windows 7の機能で光ディスクをフォーマットする(p.156)

いずれかの機能を使って、光ディスクをフォーマットしてください。

なお、VALUESTAR Eは、Windowsの機能でのフォーマットのみとなります。

！チェック

フォーマットすると、光ディスクに保存されていたデータはすべて削除されます。

SmartVisionで光ディスクをフォーマットする

1 DVD/CDドライブに光ディスクをセットする

2 テレビを表示した状態で【サブメニュー】を押し、「光ディスクのフォーマット」を選んで【決定】を押し



3 「形式」を選んで【決定】を押し、表示されたメニューからフォーマット形式を選んで【決定】を押し

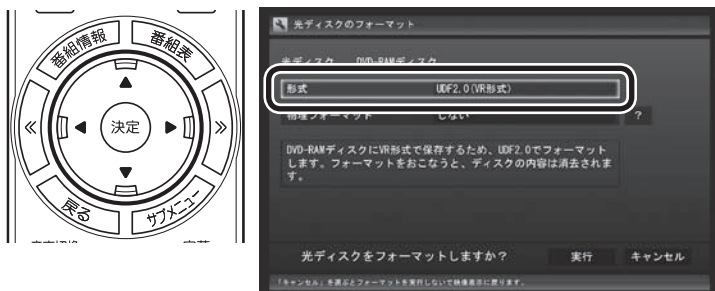

フォーマット形式には次の種類があります。必要に応じて選んでください。

光ディスクの種類	書き込み形式	フォーマット形式
BD-RE	BDAV	UDF2.5
BD-R	BDAV	UDF2.6
DVD-RAM	DVD-VR	UDF2.0 (VR形式)
	AVCREC	UDF2.5 (AVCREC形式)

4 【実行】を選んで【決定】を押し

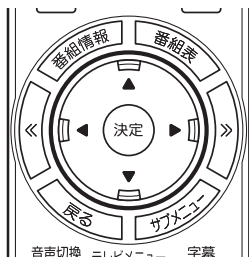

フォーマットが始まります。

「フォーマットが完了しました。」と表示されたら、【決定】を押してください。

！チェック

光ディスクのフォーマットをWindowsの機能でおこなうモデルの場合、「光ディスクのフォーマット」は表示されません。この場合は、「Windows 7の機能で光ディスクをフォーマットする」(p.156)をご覧ください。

！ポイント

「操作を選択してください。」の画面が表示されたときは、「何も操作しない」を選んでください。

！チェック

「物理フォーマット」で「する」を選ぶと、フォーマットに1時間～1時間30分かかります。通常の使用では、物理フォーマットを実行する必要はありません。

！参照

書き込み形式について→このPARTの「光ディスクに書き込む形式について」(p.153)

■ Windows 7の機能で光ディスクをフォーマットする

この操作はマウスでおこないます。

- 1 DVD/CDドライブに光ディスクをセットする
- 2 「スタート」-「コンピューター」をクリック
- 3 DVD/CDドライブを右クリックして、表示されたメニューから「フォーマット」をクリック

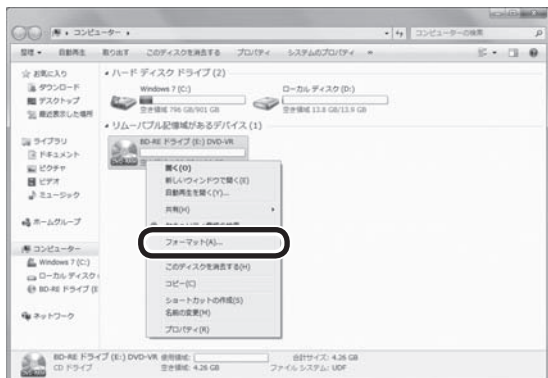

「フォーマット」画面が表示されます。

- 4 「ファイル システム」の右の ▼ をクリックして、表示されたメニューからフォーマット形式を選んでクリック

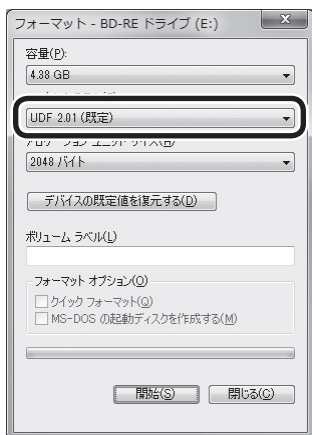

フォーマット形式には次の種類があります。必要に応じて選んでください。

光ディスクの種類	書き込み形式	フォーマット形式
BD-RE	BD-DAV	UDF2.50
BD-R	BD-DAV	UDF2.60
DVD-RAM	DVD-VR	UDF2.00または UDF2.01
	AVCREC	UDF2.50

ポイント

「操作を選択してください。」の画面が表示されたときは、「何も操作しない」を選んでください。

ポイント

VALUESTAR EでDVD-RAMをフォーマットするときは、書き込み形式「DVD-VR」に対応したフォーマットの形式を選択してください。

参照

書き込み形式について→このPARTの「光ディスクに書き込む形式について」(p.153)

5 「開始」をクリック

確認のメッセージが表示されるので、「OK」をクリックすると、フォーマットが始まります。

PART 5

録画番組を 光ディスク (DVDなど)に 保存する

番組を光ディスクに保存する

デジタル放送番組をDVDやブルーレイディスクに保存する方法について説明します。

※ブルーレイディスク(BD-RE、BD-R)に保存できるのは、ブルーレイディスクドライブモデルのみです。

番組を光ディスクに保存します。DVD-RAMまたはBD-RE、BD-Rに保存する場合は、必要に応じて光ディスクをフォーマットしてください。フォーマットについて詳しくは「光ディスクをフォーマットする」(p.154)をご覧ください。

※フォーマット済みで販売されている光ディスクもあります。また、すでに番組を保存した光ディスクの空き容量に番組を追加して保存する場合は、フォーマットしないでください。

1 DVD/CDドライブに光ディスクをセットする

2 リモコンの[テレビメニュー]を押す



テレビメニューが表示されます。

3 「録画番組一覧」の「通常 録画フォルダー 1」を選んで[決定]を押す

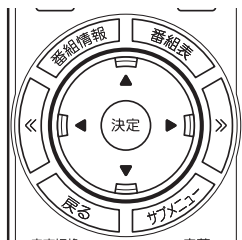

録画番組が表示されます。番組のコピー制御方式を確認してください。

！チェック

光ディスクをセットしたときに、別のウィンドウが表示されたり、Corel WinDVD、Corel WinDVD AVC、Corel WinDVD BDが起動した場合は、表示されたウィンドウ右上の✕をクリックしてウィンドウを閉じてください。

📌ポイント

- **move** が表示された番組を光ディスクに保存すると、パソコン上の番組のデータは消去されます。
- 「操作を選択してください。」の画面が表示されたときは、「何も操作しない」を選んでください。



日付の右側に表示されたアイコンで、番組のコピー制御方式が確認できます。



：ダビング10の番組に表示されます。
数字は、光ディスクにコピーできる残り回数を表します。



：コピーワンスの番組、またはすでに光ディスクに9回コピーしたダビング10の番組に表示されます。
このアイコンが表示された番組は光ディスクにムーブ(移動)することができます。



：コピーフリーの番組に表示されます。
このパソコンで録画した番組を、何度でも光ディスクにコピーできます。

4 保存する番組を選んで[緑]を押し、「光ディスク保存」-「番組選択」を選んで[決定]を押す

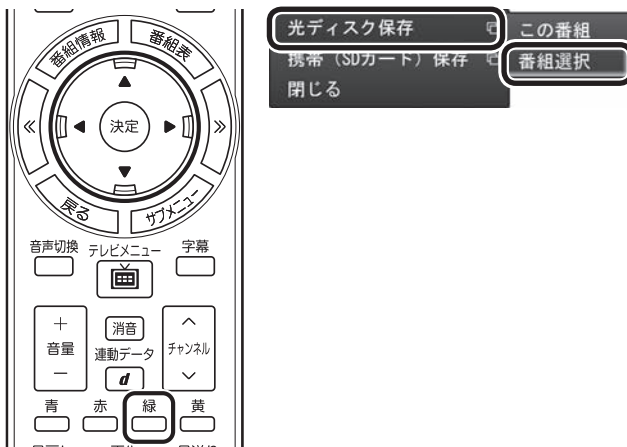

複数の番組が選択できるようになります。

！チェック

- ムーブ(移動)すると、もとの番組は削除されます。
- 番組を携帯電話(SDカード)に転送したときも、コピーできる残り回数が減ります。

！チェック

まとめて表示されたシリーズ番組を選択した場合、含まれているシリーズ番組すべてが選択されます。

5 保存する番組を選んで【決定】を押す

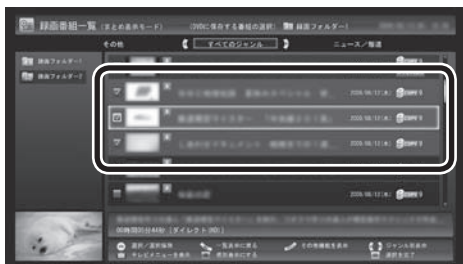
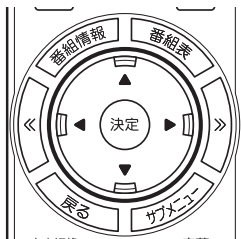

選んだ番組にはチェックマークが付きます。手順5を繰り返して、保存したい番組にチェックマークをつけてください。チェックマークを外したいときは、もう一度その番組を選んで【決定】を押してください。

6 【緑】を押す

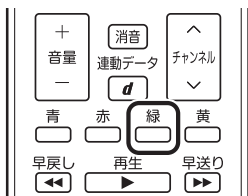

保存する番組の一覧が表示されます。

7 「光ディスク」にセットした光ディスクが表示されていることを確認する

DVD-RやDVD-RAMをセットしたときは、書き込み形式(AVCRECまたはVRモード)を選択できます。「光ディスク」を選んで【決定】を押し、書き込み形式を選んでください。

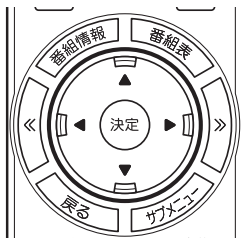

ポイント

「まとめ表示」されているシリーズ番組を選ぶと、そのシリーズがすべて保存の対象になります。

参照

シリーズ番組の「まとめ表示」について→地デジシングルチューナーモデル:PART3の「再生の方法」(p.76)

BS・110度CS・地デジダブルチューナーモデル:PART4の「再生の方法」(p.128)

チェック

- 選択したフォーマットで使用できない光ディスクがセットされている場合は、メッセージが表示されます。その場合は、光ディスクを交換するか、「フォーマット」を選んで、光ディスクをフォーマットしてください。
- VALUESTAR EはDVD-VR形式にのみ対応しています。AVCREC形式での保存はできません。

参照

フォーマットについて→このPARTの「光ディスクをフォーマットする」(p.154)

8 「デジタル放送画質の変換」を選んで[決定]を押し、表示されたメニューから、光ディスクに保存する画質を選んで[決定]を押し

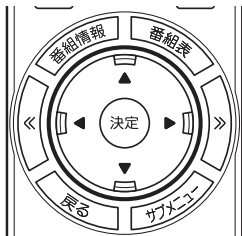

光ディスクに保存する画質を変換するとき
 デジタル放送画質の変換(録画モード変換)をするときは、次のことができなくなります。

- ・番組の視聴
- ・番組の録画
- ・番組表の受信

ポイント

DVD-RAMディスクまたはDVD-RディスクにVRモードで保存するときは、画質(録画モード)が自動的に変換されます。変換する画質を選ぶこともできます。

チェック

映像フォーマット「480p」または「720p」の番組は、VRモードで保存できません。

次の画質が選べます。

「光ディスク」欄の表示	選べる画質	保存できる時間(1層/2層 ^{*1})
BD-RE(ブルーレイ)ディスク BD-R(ブルーレイ)ディスク	変換しない	地上デジタルハイビジョンテレビ(HD) 約3時間/約6時間
		地上デジタル標準テレビ(SD) 約6時間30分/約13時間
		BS・110度CSデジタルハイビジョンテレビ(HD) 約2時間10分/約4時間20分
		BS・110度CSデジタル標準テレビ(SD) 約4時間40分/約9時間30分
	ファイン (8Mbps)	約6時間30分/約13時間
	ファインロング (4Mbps)	約13時間/約27時間
DVD-RAMディスク (AVCREC)	ロング (2Mbps)	約27時間/約55時間
	1ディスクダビング (* Mbps)	光ディスクの空き容量に合わせ、選択した番組が保存できるように画質を変換します。 ^{*2}
	ファイン (8Mbps)	約1時間10分
	ファインロング (4Mbps)	約2時間30分
DVD-Rディスク (AVCREC)	ロング (2Mbps)	約5時間
	1ディスクダビング (* Mbps)	光ディスクの空き容量に合わせ、選択した番組が保存できるように画質を変換します。 ^{*2}
	ファイン (8Mbps)	約1時間10分/約2時間10分
	ファインロング (4Mbps)	約2時間30分/約4時間40分
DVD-RAMディスク (VRモード)	ロング (2Mbps)	約5時間/約9時間30分
	1ディスクダビング (* Mbps)	光ディスクの空き容量に合わせ、選択した番組が保存できるように画質を変換します。 ^{*2}
	高画質 (7.5Mbps)	約1時間10分
	標準画質 (4Mbps)	約2時間20分
DVD-Rディスク (VRモード)	長時間 (2Mbps)	約5時間
	1ディスクダビング (* Mbps)	光ディスクの空き容量に合わせ、選択した番組が保存できるように画質を変換します。 ^{*2}
	高画質 (7.5Mbps)	約1時間20分/約2時間20分
	標準画質 (4Mbps)	約2時間30分/約4時間40分
	長時間 (2Mbps)	約5時間/約9時間
	1ディスクダビング (* Mbps)	光ディスクの空き容量に合わせ、選択した番組が保存できるように画質を変換します。 ^{*2}
	高画質 (7.5Mbps)	約1時間20分/約2時間20分
	標準画質 (4Mbps)	約2時間30分/約4時間40分

※1: DVD-RAMディスクは1層のみ。

※2: 必要に応じて番組の解像度をHDからSDに変換して保存します。また、選択した番組の総録画時間が長すぎる場合は、画質を変換してもすべての番組を光ディスクに保存できないことがあります。

9 光ディスクに書き込む順序を指定する

「保存する番組の一覧」の上から順に光ディスクに書き込まれます。必要に応じて書き込む順序を指定してください。

- ① 番組の一覧を選んで【決定】を押し、順序を変更したい番組を選ぶ
- ② リモコンの【緑】(上へ移動)または【黄】(下へ移動)を押す
- ③ 【決定】を押す

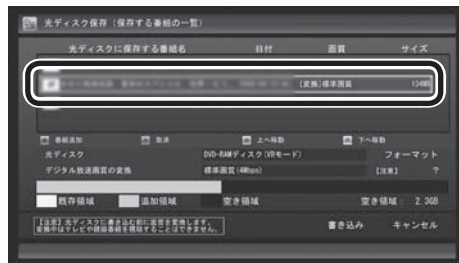
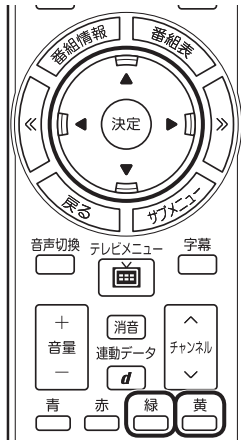

10 「書き込み」を選んで【決定】を押す

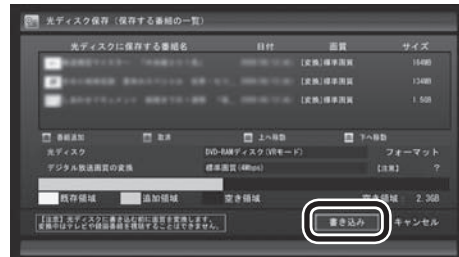
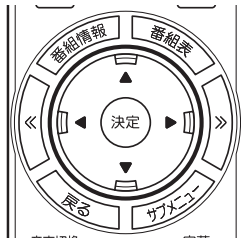

確認画面が表示されます。

11 「開始」を選んで【決定】を押す

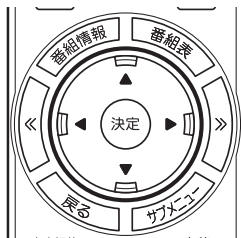

ダビング10やコピーワンスの番組を選んだとき



コピーフリーの番組を選んだとき

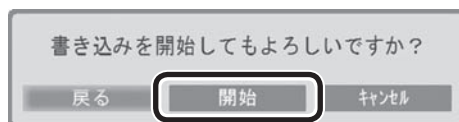

書き込み優先モードで書き込みが始まります。

ポイント

特に指定しない場合は、手順5の画面でチェックマークを付けた順番に光ディスクに書き込まれます。

チェック

- 保存する番組を削除するときは、番組を選んで【赤】を押してください。
- 保存する番組を追加するときは、【青】を押して、手順5の画面に戻ってください。

チェック

下段に光ディスクの空き領域(容量)が表示されます。空き領域が不足しているときは、「書き込み」が表示されません。

ポイント

- ダビング10やコピーワンスの番組を選んだときは、書き込む番組と、その番組と同じグループの番組(書き込める回数が減る番組)の一覧が表示されます。また、書き込んだ後のコピーできる残り回数が表示されます。
- コピーできる残り回数(ムーブ含む)を超えて番組を選んだときは、「書き込むことができません」というメッセージが表示されます。必要に応じて番組を選びなおしてください。同じ番組から録画モード変換した番組や編集した番組を複数選んだときは特にご注意ください。詳しくは、次の「光ディスクに保存するときのご注意」(p.164)をご覧ください。
- リモコンで使う画面でテレビの映像が表示されているときは、画面の左下に書き込みの進行状況が「%」で表示されます。リモコンの【画面表示】を押して、進行状況を非表示にすることもできます。

書き込み優先モードとは

映像の表示を中止して、番組の保存にかかる時間を短縮するモードです。

書き込み優先モードのとき、「映像表示を再開」を選んで【決定】を押すと、保存を続けながらテレビを見ることができず(番組の保存にかかる時間は長くなります)。

書き込み優先モードに戻すときは、【サブメニュー】を押して、「書き込み優先モード」を選び、【決定】を押してください。なお、デジタル放送画質の変換(録画モード変換)をしている間は、書き込み優先モードとなり、映像を表示することはできません。

●チェック

- 視聴予約でSmartVisionが起動したときは、予約の終了に伴ってSmartVisionが自動的に終了することがあります。ご注意ください。
- 書き込み中にサブメニューから「光ディスク作成の中止」をおこなったDVD-Rディスクは、以後、使用できなくなります。
- 書き込み中に失敗したDVD-Rディスクは、以後、使用できなくなります。
- 書き込み中にスリープ状態にした場合は、書き込みが終了するまでスリープ状態になりません。
- 書き込み中に映像表示をした場合、見ている番組によっては映像がコマ落ちしたり、微動して見えることがあります。

12 書き込みが完了すると「光ディスク作成が完了しました。」と表示されるので、【決定】を押す

これで、保存が完了しました。

光ディスクに保存するときの注意

ダビング10やコピーワンスの番組を録画モード変換した番組や編集した番組は、もとの番組と1つのグループとして扱われ、光ディスクにコピーできる回数がまとめて制御されています。

このため、録画モード変換した番組や編集した番組を光ディスクにコピーすると、もとの番組を含む同じグループの番組のコピーできる残り回数が同時に減ります(ムーブのときは同じグループの番組がパソコンから削除されます)。

たとえば、録画モード変換したダビング10の番組を光ディスクに1回コピーすると、その番組はもちろん、もとの番組のコピーできる残り回数も1つ減ります。

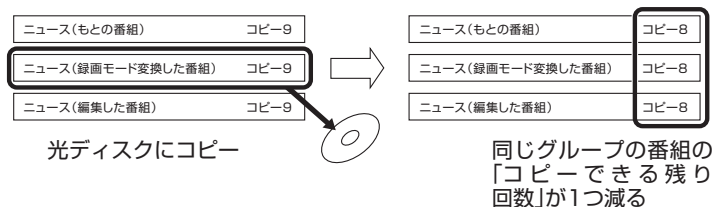

同じ番組から録画モード変換したり、編集した複数の番組をまとめて光ディスクにコピーすると、番組の数だけコピーできる残り回数が減ります。

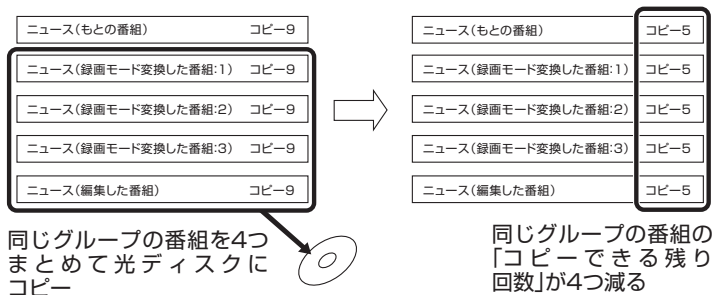

📌ポイント

このパソコンでは、録画モード変換された番組を光ディスクにコピーしたときも、コピーできる残り回数が減ります。

📖参照

録画モード変換したデジタル放送番組の扱いについて→このPARTの「録画モード変換したダビング10の番組について」(p.170)

VRモードで保存した番組を再生する

VRモードで保存した番組は、Corel WinDVD、Corel WinDVD AVC、またはCorel WinDVD BDで再生します。再生には、CPRMのアップデートをする必要があります(マウスでの操作が必要です)。

1 リモコンの[DVD]を押す

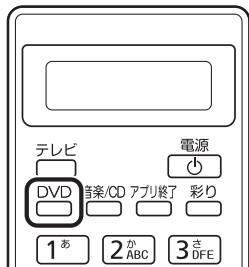

CPRM録画されたDVD-RAM/DVD-Rをはじめて再生するときは手順2に、2回目以降は手順3に進んでください。

2 表示されたウィンドウ上で右クリックし、「CPRM Packをダウンロード」をクリック

表示される画面の指示にしたがってCPRMのアップデートをしてください。

CPRMのアップデートをする詳しい方法については、『パソコンの準備と基本』の「ディスク(DVD/CDなど)」-「CPRMのサポートに関する画面が表示されたら」で説明しています。このマニュアルとあわせてご覧ください。

3 DVD-RAM/DVD-RをDVD/CDドライブにセットする

映像の再生が始まります。

CPRM録画されたDVD-RAM/DVD-Rをはじめてセットしたときは、Corel WinDVD、Corel WinDVD AVC、またはCorel WinDVD BDが再起動してから、映像の再生が始まります。

！チェック

- SmartVisionが起動しているときは、Corel WinDVD、Corel WinDVD AVC、またはCorel WinDVD BDが起動しないことがあります。SmartVisionを終了してから起動してください。
- CPRM対応DVD-RAM/DVD-Rに保存した番組は、Media Traveler(ブルーレイディスクドライブモデルのみ)でも再生できません。
- CPRMの機器鍵(デバイスキー)をダウンロードするには、インターネットに接続する必要があります。
- 作ったDVD-RAM/DVD-Rは、このパソコン以外に、CPRM対応DVD-RAM/DVD-Rの再生に対応したパソコンやプレーヤで再生できますが、機器によっては再生できない場合があります。詳しくは、各機器のマニュアルをご覧ください。

AVCREC形式で保存した番組を再生する

AVCREC形式で保存した番組は、Corel WinDVD AVCまたはCorel WinDVD BDで再生します。

1 リモコンの[DVD]を押す



！チェック

SmartVisionが起動しているときは、Corel WinDVD AVCまたはCorel WinDVD BDが起動しないことがあります。SmartVisionを終了してから起動してください。

2 AVCREC形式で保存したDVD-RAM/DVD-RをDVD/CDドライブにセットする

映像が再生されます。

■ AVCREC形式で保存した番組を再生するときの注意

- 画面の配色がWindows 7 ベーシックになり、ウィンドウの透過などの見栄えが変わることがあります。Corel WinDVD AVCまたはCorel WinDVD BDを終了するとともに戻ります。

BD-R/BD-REに保存した番組を再生する

BD-R/BD-REに保存した番組は、Corel WinDVD BDで再生します。

1 リモコンの[DVD]を押す

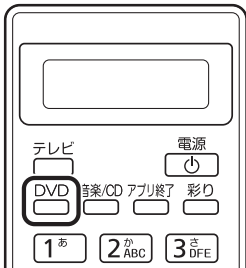

● チェック

SmartVisionが起動しているときは、Corel WinDVD BDが起動しないことがあります。SmartVisionを終了してから起動してください。

2 BD-R/BD-REをブルーレイディスクドライブにセットする

映像が再生されます。

■ ブルーレイディスクを再生するときの注意

- ブルーレイディスクの再生には、Corel WinDVD BDを使用してください。
- ブルーレイディスクを再生すると、画面の配色がWindows 7 ベーシックになり、ウィンドウの透過などの見栄えが変わることがあります。Corel WinDVD BDを終了するとともに戻ります。
- その他の注意事項など、「Corel WinDVD BD」について詳しくは、「ソフト&サポートナビゲーター」-「ソフトを探す」-「50音/英数字から選ぶ」-「Corel WinDVD BD」をご覧ください。

光ディスクに保存した番組の字幕を表示する

字幕の含まれる放送をBD-RE、BD-Rに保存、またはDVD-RやDVD-RAMにAVCREC形式で保存した場合は、再生するときに字幕の表示/非表示を選ぶことができます。

- 1 光ディスクに保存した番組を再生する
- 2 ウィンドウ上で右クリックし、「テレビ番組字幕」をクリック
- 3 「オン」をクリック

！チェック

- 字幕が表示できるのは、放送時に字幕が含まれていた番組だけです。
- DVD-RやDVD-RAMにVRモードで保存された番組では、字幕を表示できません。
- リモコンの【字幕】を押して、字幕の表示/非表示を切り換えることもできます。

📖 参照

光ディスクに保存した番組の再生
→このPARTの「VRモードで保存した番組を再生する」(p.165)、
「AVCREC形式で保存した番組を再生する」(p.165)、または
「BD-R/BD-REに保存した番組を再生する」(p.166)

！チェック

- 字幕が含まれていない番組の場合、項目を選ぶことはできません。
- 字幕表示をやめる場合は、手順3で「オフ」を選んでください。

AACSキー(再生用)を更新する

- このパソコンのブルーレイディスクおよびAVCREC再生機能は次世代著作権保護技術AACS(Advanced Access Content System)に対応しています。著作権保護されたブルーレイディスクおよびAVCREC形式で保存されたDVD-RやDVD-RAMを再生するには、AACSキーの更新が必要です。また、更新の際にはインターネット接続環境が必要です。
- AACSのキーの更新は無償で提供いたしますが、NEC、コーレル株式会社の判断で予告なく終了することがあります。

光ディスクを再生したときに、「AACSキーの有効期間が終了しました。」と表示されたときは、AACSキーの更新が必要です。AACSキーの更新手順は次のとおりです。

- 1 AACSキーの含まれたコンテンツを再生したときに、「新しいタイトルを再生するにはいくつかのモジュールをアップデートする必要があります。…」という画面が表示されたら、「はい」をクリック**

自動的にInternet Explorerが起動し、Corelオンライン登録ページが表示されます。

- 2 Corelオンライン登録ページにユーザー登録している場合は、登録したメールアドレスとパスワードを入力して「サインイン」をクリック**

登録していない場合は、表示された画面の指示にしたがって新規ユーザー登録をおこなってください。

「サインイン」をクリックすると、AACSキーのダウンロードが始まります。終了すると自動的に画面が閉じます。

- 3 「アップデートが完了しました。このタイトルを再生するには[OK]を押してください。」の画面で「OK」をクリック**

これで、AACSキーが更新されます。

PART 5

録画番組を
光ディスク
(DVDなど)に
保存する

録画モードがダイレクトの番組を 録画モード変換する

録画モード変換して、番組データの容量を減らすことができます。

録画モード変換について

録画した番組はとてデータ量が多いため、ハードディスクに大きな空き容量が必要です。

録画モード変換することで、録画番組のデータの容量を減らし、ハードディスクの容量を節約することができます。

■ 録画モード変換をするときの注意

- 録画モードが「ダイレクト」で録画された番組のみ録画モード変換ができます。録画モードが「ファイン」、「ファインロング」、「ロング」の番組は録画モード変換できません。
- 変換に時間がかかる
録画済み番組を録画モード変換するときは、録画した時間と同じ程度の時間がかかります。
- 録画モード変換中にパソコンのシャットダウンなどをおこなうと、そのとき録画していた番組は視聴できない(録画データが正常に作成されない)ことがあります。
- 録画モード変換により、データ放送などの情報はなくなります。
- 録画モード変換中は、レコーダーを切り換えることができません(BS・110度CS・地デジダブルチューナーモデルのみ)。
- 録画モード変換中は、番組を録画することができません。また、番組を録画中は、録画モードを変換することができません。
- 録画モード変換中は、番組表を受信することができません。
- 録画モード変換中は、タイムシフトモードにすることができません。

！ チェック



VALUESTAR Eでは、録画モード変換機能は使用できません。

また、この機能に関するメニューやボタンなどは表示されません。

👉 ポイント

録画モード変換した番組のもとのデータはそのまま残ります。ハードディスクの容量を節約したいときは、必要に応じてもとの番組のデータを削除してください。

👉 ポイント

録画モード変換の作業中にSmartVisionを終了しても、画面右下のSmartVisionアイコンがとに交互に変わり、変換作業が継続していることがわかります。このアイコンにマウスカーソルをあわせると、録画モード変換の進捗状況が確認できます。

録画モード変換したダビング10の番組について

番組を録画モード変換すると、録画番組一覧にはもとの番組と録画モード変換した番組が並んで表示されます。



もとの番組と録画モード変換した番組は1つのグループとして扱われ、光ディスクにコピーできる回数がまとめて制御されています。たとえば、録画モード変換したダビング10の番組を光ディスクに1回コピーすると、その番組はもちろん、もとの番組のコピーできる残り回数も1つ減ります。

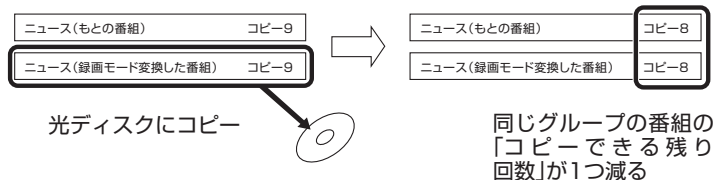

1つの番組を何度でも録画モード変換することができます(異なる録画モードで変換しなおす場合など)。

なお、同じ番組から録画モード変換した複数の番組をまとめて光ディスクにコピーすると、番組の数だけコピーできる残り回数が減ります。

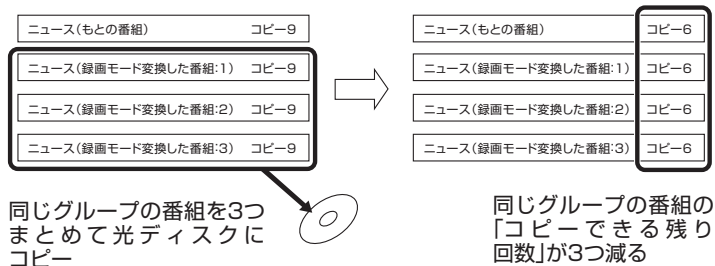

チェック

- 「録画モード変換」したダビング10の番組にも、光ディスクにコピーできる残り回数が表示されます。
- 番組を光ディスクに保存するとき、自動的に録画モード変換された番組のデータは、録画番組一覧には表示されません(コピーまたはムーブが終了した後、自動的に削除されます)。

チェック

「録画モード変換」したコピーワンスの番組を光ディスクにムーブすると、もとの番組も同時に削除されます。

チェック

- 録画モード変換してももとの番組は削除されません。
- ハードディスクの空き容量が不足していると録画モード変換できません。

録画モード変換をする

■ 録画済み番組を録画モード変換する

録画した番組を、録画モード変換する手順を説明します。

1 リモコンの[テレビメニュー]を押す



テレビメニューが表示されます。

2 「録画番組一覧」の「通常 録画フォルダー 1」を選んで[決定]を押す

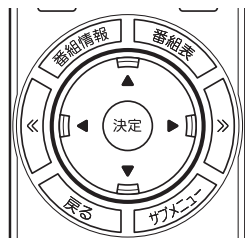

録画番組が表示されます。

3 録画モード変換したい番組を選んで[サブメニュー]を押す

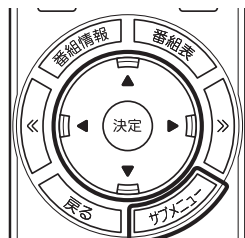

4 「録画モード変換」を選んで[決定]を押す

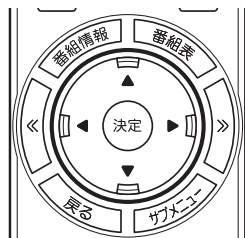

- 最初から再生
- 番組の並べ替え
- 番組の検索
- 録画モード変換
- 番組削除
- ダビング(光ディスク/携帯)
- 番組詳細情報
- 閉じる

！チェック

録画モード変換を実行中は、録画ができません。

録画モード変換の予測時間の間に、予約がされている場合、画面に確認のメッセージが表示されます。メッセージを読んで、操作してください。

5 ほかに録画モード変換したい番組がある場合は、番組を選んで【決定】を押す

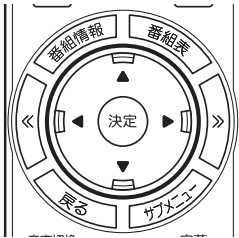

選んだ番組にはチェックマークが付きます。手順5を繰り返して、録画モード変換したい番組にチェックマークをつけてください。チェックマークを外したいときは、もう一度その番組を選んで【決定】を押してください。

6 【緑】を押す

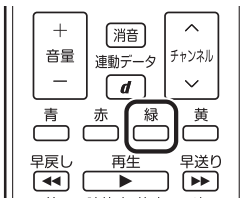

「録画モード変換中の注意事項」画面が表示されます。

7 「録画モード変換中の注意事項」で変換後の画質を選び、「開始」を選んで【決定】を押す

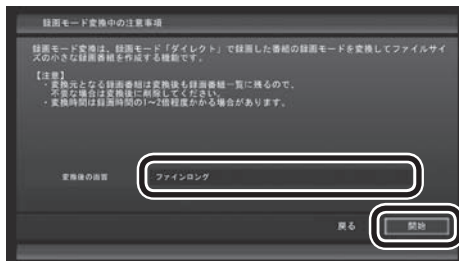
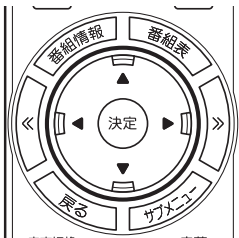

変換優先モードで録画モード変換が始まります。

変換優先モードとは

映像の表示を中止して、録画モード変換にかかる時間を短縮するモードです。

変換優先モードのとき、「映像表示を再開」を選んで【決定】を押すと、録画モード変換を続けながらテレビを見ることができます(録画モード変換にかかる時間は長くなります)。

変換優先モードに戻すときは、【サブメニュー】を押して、「変換優先モード」を選び、【決定】を押してください。

8 変換が完了すると「録画モード変換が完了しました。」と表示されるので、【決定】を押す

これで、録画モード変換が完了しました。

ポイント

- 変換中に「中止」を選ぶと、変換を途中で中止できます。
- リモコンで使う画面でテレビの映像が表示されているときは、画面の左下に変換の進行状況が「%」で表示されます。リモコンの【画面表示】を押して、進行状況を非表示にすることもできます。

チェック

- 録画モード変換中にSmartVisionを終了したりパソコンをスリープ状態にしても、録画モード変換は中断せず、動作を続けます。SmartVision以外に動作中のソフトがなければ、録画モード変換が終了した後、パソコンはスリープ状態になります。
- 録画モード変換中に映像表示をした場合、見ている番組によっては、映像がコマ落ちしたり微動して見えることがあります。

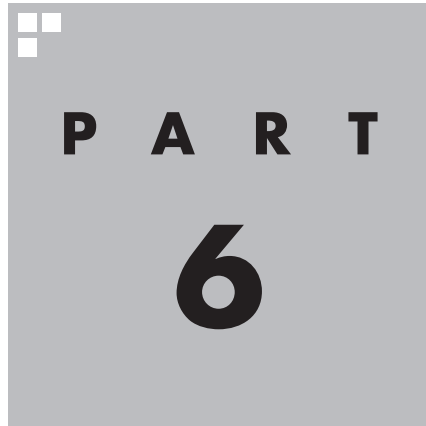

一歩すすんだテレビ操作

テレビはリモコンだけでなくマウスで操作することもできます。マウスで使うための画面に切り換えると、パソコンならではの機能を使ったり詳細な設定ができるようになります。一歩すすんだ使い方を紹介します。

あなたがテレビ放送や録画物などから取り込んだ映像や音声は、個人として楽しむなどのほかは、著作権上、権利者に無断で使用できません。

PART 6

一歩すすんだ テレビ操作

マウスで使うための画面

マウスで使うための画面では、一歩すすんだおすすめ機能を使えるようになります。

リモコンで使う画面からマウスで使う画面に切り換える

今までの操作はおもにリモコンでおこなっていましたが、マウスで使う画面に切り換えると、録画した番組の整理や映像編集など、より多くの機能が使えるようになります。
パソコンならではの使い方をしてみませんか？

1 テレビを表示して、マウスを動かす

画面の左下に操作パネルが表示されます。

2 「画面」ボタンをクリック



画面が切り換わり、マウスで使う画面が表示されます。



リモコンで使う画面に戻す(切り換える)には、「画面モード切換タブ」のいちばん左のタブ(フルスクリーン)をクリックします。

ポイント

操作パネルのボタン表示は、状態によって異なります。

「画面」ボタンが表示されていないときは、テレビを見ている状態や録画番組を視聴している状態にしてください。

リモコンで使う画面



「画面」ボタンをクリック

マウスで使う画面



「フルスクリーン」タブをクリック



マウスで使う画面で起動する

マウスで使う画面を直接起動することができます。

■ スタートメニューから起動する

1 「スタート」-「すべてのプログラム」-「SmartVision テレビを見る」をクリック

マウスで使う画面が起動します。



■ タスクバーから起動する

画面下のタスクバーからは、SmartVisionの起動や、最近の録画番組の再生ができます。

1 タスクバーのSmartVisionアイコンを右クリック



参照

タスクバーのSmartVisionアイコンが表示されなくなったときは →PART7の「タスクバーのSmartVisionアイコンが表示されない」(p.233)

2 表示されたメニューを目的に合わせてクリック

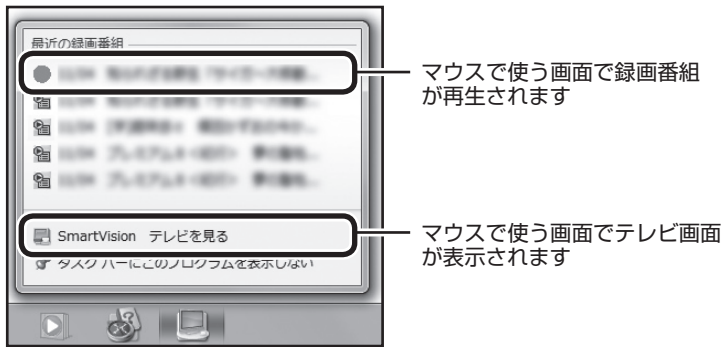

「最近の録画番組」の表示について

- ・「おまかせ録画」または「新番組おまかせ録画」で録画された番組名の前には、「(おまかせ)」と表示されます。
- ・録画中の番組には赤い●アイコンが表示されます。

● チェック

- 「最近の録画番組」に表示された番組を、「いつも表示する」に設定すると、その番組が削除されてもリストに表示が残ったり、録画が終了しても録画中を示す赤い●アイコンが表示されたままになります。
- タスクバーのなにもないところを右クリックし、表示されたメニューで「プロパティ」をクリックすると、「タスクバーと[スタート]メニューのプロパティ」が表示されます。この画面の「[スタート]メニュー」タブ-「カスタマイズ」で表示される「ジャンプリスト」に表示する最近使った項目の数は、「最近の録画番組」に表示される番組の数には影響しません。

マウスで使う画面のモードを切り換える

マウスで使う画面には、スリムモード/ノーマルモード/アドバンスモードがあります。

「画面モード切替タブ」をクリックして、目的に合った画面に切り換えることができます。

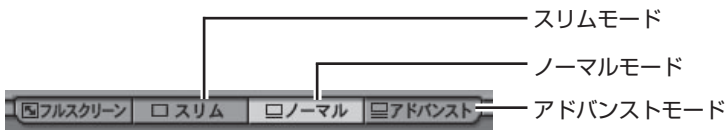

画面モード	説明
スリムモード	チャンネル切り換えや音量の調節など、視聴に必要な最小限の機能のモードです。
ノーマルモード	テレビ視聴の基本的な操作ができます。
アドバンスモード	基本的な操作に加えて、録画した番組の簡易編集や番組の詳細情報の表示、データ放送の操作などができます。

それぞれのモードの画面説明は、付録の「各モードの画面説明」(p.249)をご覧ください。

ポイント

- ノーマルモード、アドバンスモードのときに画面のサイズを小さくすると、スリムモードに切り換わります。
- 画面右上の [] をクリックすると、マウスで使う画面のまま最大化できます。

■ オンラインヘルプを表示する

マウスで使う画面に切り換えたときの操作は、オンラインヘルプをご覧ください。

1 テレビを表示して、マウスを動かす

画面の左下に操作パネルが表示されます。

2 「画面」ボタンをクリック



画面が切り換わり、マウスで使う画面が表示されます。

3 ? (オンラインヘルプ) をクリック

オンラインヘルプが起動します。

ポイント

操作パネルのボタン表示は、状態によって異なります。

「画面」ボタンが表示されていないときは、テレビを見ている状態や録画番組を視聴している状態にしてください。

PART 6

一歩すすんだ テレビ操作

外付けハードディスクを利用する

外付けハードディスクに録画番組を保存したいときは、SmartVisionに増設したハードディスクドライブを登録してください。

外付けハードディスクをSmartVisionに登録すると、番組を外付けハードディスクへ直接録画できるようになります。

また、Cドライブに録画した番組を外付けハードディスクに移動することもできます。お気に入りの番組を整理するときや、Cドライブの空き容量を増やしたいときに便利です。

！チェック

Cドライブを再セットアップすると、Cドライブに保存されたデータは録画番組も含めてすべて消去されます。再セットアップをおこなうときは、あらかじめCドライブの録画番組を外付けハードディスクに移動しておいてください。

登録できるハードディスクについて

USB2.0接続の外付けハードディスクドライブ(NTFSフォーマット)が利用できます。サポート対象機種について詳しくは、「121ware.com」のホームページ(<http://121ware.com/>)をご覧ください。

！チェック

パスワードが設定された外付けハードディスクには録画できないことがあります。

ハードディスクを登録する

1 登録したいハードディスクとパソコンを接続する

設定確認画面が表示されます。

2 「次へ」を選んで[決定]を押す

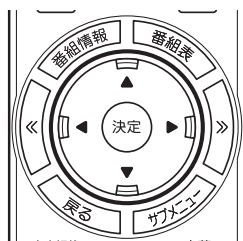

録画フォルダー作成画面が表示されます。

📖参照

USB機器の接続について→「ソフト&サポートナビゲーター」-「使う」-「パソコンにつなげる」-「USBコネクタ」

📌ポイント

ここで「キャンセル」を選択すると、次回以降、同じハードディスクを接続してもハードディスクを登録する画面が表示されなくなります。この場合でも、録画番組を保存する録画フォルダーを作成する画面で、増設したハードディスクを登録することができます。

📖参照

録画番組を保存する録画フォルダーを作成する→このPARTの「録画フォルダーを作成する」(p.181)

3 録画フォルダーを作成する

- ① ハードディスクのドライブ(ボリューム)を確認する
- ② 録画番組を保存する録画フォルダーのフォルダ名を確認する
- ③ 「次へ」を選んで【決定】を押す

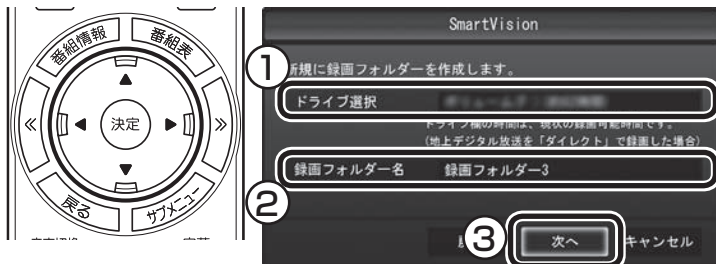

登録完了画面が表示されます。

4 「閉じる」を選んで【決定】を押す

これで、SmartVisionでハードディスクが利用できるようになりました。

！チェック

- ここで作成した録画フォルダーは、SmartVisionからのみ管理できます。Windowsのエクスプローラーなどでは操作できません。
- フォルダ名は、キーボードで変更することができます。
- ここで作成したフォルダ名は、後でこのハードディスクを録画番組保存先に設定するときに必要になります。フォルダ名を控えておいてください。
フォルダ名：
- ハードディスク内に複数のパーティションがある場合、そのうちの一つをSmartVision用に選択することができます。

登録したハードディスクに番組を録画する

登録したハードディスクに、番組を直接録画するよう設定します。なお、ここで説明している操作が完了すると、録画した番組は、Cドライブではなく登録したハードディスクに保存されるようになります。必要な場合のみ、この操作をおこなってください。

1 テレビを表示して、マウスを動かす

画面の左下に操作パネルが表示されます。

2 「画面」ボタンをクリック



画面が切り換わり、マウスで使う画面が表示されます。

3 「ノーマル」タブをクリック



4 (設定)をクリック

設定ウィンドウが表示されます。

参照

ハードディスクの登録の方法について→このPARTの「ハードディスクを登録する」(p.178)

ポイント

操作パネルのボタン表示は、状態によって異なります。

「画面」ボタンが表示されていないときは、テレビを見ている状態や録画番組を視聴している状態にしてください。

5 録画番組の保存先を選ぶ

- ①「通常録画フォルダーとして利用する録画フォルダー」の▼をクリックし、番組を保存する録画フォルダーをクリックする
- ②「OK」をクリックする

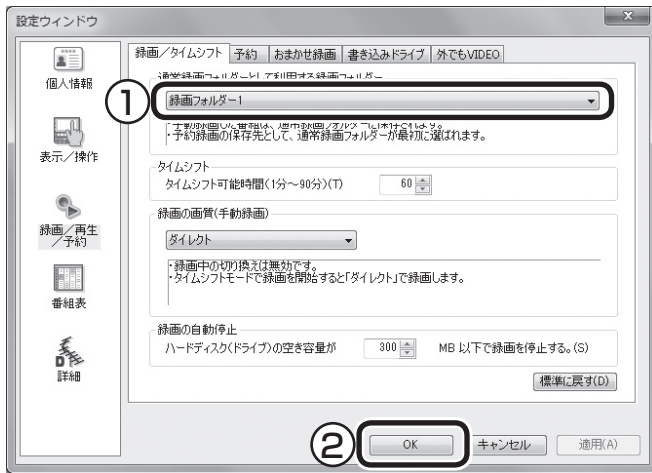

これで、登録したハードディスクに番組を直接録画できるようになりました。

！チェック

- 一度録画番組保存先に設定したハードディスクを取り外した場合、それ以降に予約録画された番組は、ご購入時に録画番組の保存先に設定されていたハードディスクに保存されます。
- 登録したハードディスクに番組を直接録画するよう設定したとき、そのハードディスクがパソコンに接続されていない場合は、リモコンの【録画】を押して番組を録画することができません。
- 登録したハードディスクに番組を直接録画するよう設定したとき、そのハードディスクがパソコンに接続されていない場合は、番組をタイムシフトモードに切り換えることができません。

ハードディスクを登録するときの注意

ハードディスクを登録する際には、次の点に注意してください。

- NTFS以外のフォーマットのハードディスクは、NTFSフォーマットに変更することができます。詳しくはハードディスクの取扱説明書などをご覧ください。
- NTFS以外のフォーマットのハードディスクを接続した場合、同じハードディスクを再び接続しても、ハードディスクの登録の画面は表示されません。ただし、NTFS以外のフォーマットのハードディスクをNTFSフォーマットに変更した場合、変更後の1回目の接続時にはハードディスクの登録画面が表示されます。

PART 6

一歩すすんだ テレビ操作

録画した番組を整理する

録画した番組は、番組ごとに録画フォルダーを分けて整理すると、後でさがしやすくなります。

録画フォルダーを作成する

CドライブやDドライブ、登録済みのハードディスク内に、録画フォルダーを作成します。録画フォルダーは最大200個まで作成できます。

1 テレビを表示して、マウスを動かす

画面の左下に操作パネルが表示されます。

2 「画面」ボタンをクリック



画面が切り換わり、マウスで使う画面が表示されます。

3 「ノーマル」タブをクリック



4 (録画番組一覧) をクリック



録画番組一覧が表示されます。

ポイント

操作パネルのボタン表示は、状態によって異なります。

「画面」ボタンが表示されていないときは、テレビを見ている状態や録画番組を視聴している状態にしてください。

5 追加 (追加) をクリックして表示されるメニューから、「新規録画フォルダー作成」を選ぶ

新規録画フォルダー作成画面が表示されます。



6 録画フォルダーを作成する

- 録画フォルダーを作成したいハードディスクを選ぶ
外付けハードディスクを登録するときは、ここで登録したいハードディスクを選んでください。
- 必要に応じてフォルダ名を変更する
変更するときは、ここをマウスでクリックして、フォルダ名を入力しなおしてください。
- 「次へ」をクリックする

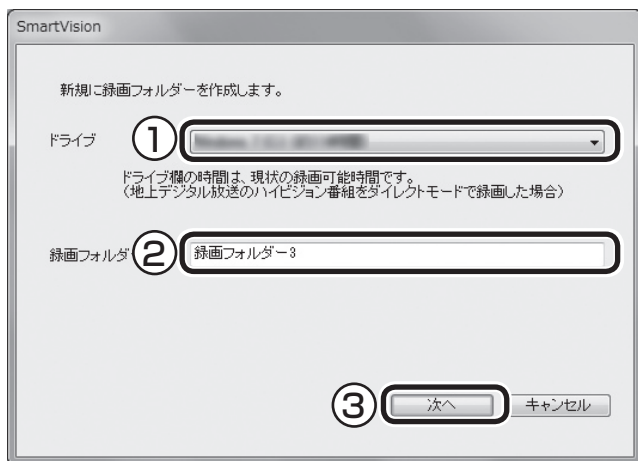

作成完了画面が表示されます。

7 「閉じる」をクリック

これで録画フォルダーが作成されました。作成した録画フォルダーは、予約するとき選択できるようになります。

ポイント

- エクスプローラーで作成した既存のフォルダを追加することもできます。
追加 (追加) をクリックして「既存フォルダー参照」を選び、フォルダを追加してください。
- 録画フォルダーを右クリックして表示されるメニューで、録画フォルダーの情報(プロパティ)を変更したり、名前を変更することができます。そのフォルダーがパソコンのハードディスク上にあるのか、外付けハードディスク上にあるのかを確認することもできます。

録画した番組を移動する

録画した番組を別の録画フォルダーに移動します。
あらかじめ、移動先となる録画フォルダーを作っておいてください。

- 1 **テレビを表示して、マウスを動かす**
画面の左下に操作パネルが表示されます。

- 2 **「画面」ボタンをクリック**



画面が切り換わり、マウスで使う画面が表示されます。

- 3 **「ノーマル」タブをクリック**



- 4 **「録画番組一覧」(録画番組一覧)をクリック**



録画番組一覧が表示されます。

- 5 **移動したい番組をクリックし、移動先の録画フォルダーにドラッグ&ドロップする**



番組を保存しているドライブ以外のドライブに移動する場合は、「ファイル出力」画面が表示されます。「ファイル出力が終了しました。」と表示されたら「OK」をクリックしてください。番組が移動し、もとの一覧から消えます。

これで、番組の移動ができました。

なお、移動先の録画フォルダーに外付けハードディスクの録画フォルダーを指定すると、外付けハードディスクへ番組を移動することができます。

参照

録画フォルダーを作成する→このPARTの「録画フォルダーを作成する」(p.181)

ポイント

操作パネルのボタン表示は、状態によって異なります。

「画面」ボタンが表示されていないときは、テレビを見ている状態や録画番組を視聴している状態にしてください。

チェック

複数の番組を移動したいときは、【Ctrl】を押したまま番組をクリックすると、複数の番組を選べます。

チェック

- 複数ユーザーでパソコンを使っている場合、ほかのユーザーが録画した番組データを選んで移動したときは、「他ユーザーの番組ですが、移動してもよろしいですか？」または「他ユーザーの番組が含まれていますが、移動してもよろしいですか？」と表示されます。「はい」をクリックすると、ほかのユーザーが録画した番組データも移動します。移動しない場合は、「いいえ」をクリックして、番組データを選びなおしてください。
- ほかのユーザーが録画した番組データを移動すると、そのユーザーからは番組データがどの録画フォルダーに移動されたのか、わからなくなります。

ポイント

- ご購入時の状態では録画した番組は、Cドライブに保存されます。
- この画面で、番組を選んで画面右上の「削除」(削除)をクリックすると番組を削除できます。

録画フォルダーを削除する

- 1 テレビを表示して、マウスを動かす
画面の左下に操作パネルが表示されます。

- 2 「画面」ボタンをクリック



画面が切り変わり、マウスで使う画面が表示されます。

- 3 「ノーマル」タブをクリック



- 4 (録画番組一覧) をクリック



録画番組一覧が表示されます。

- 5 左の「フォルダー」内で削除したい録画フォルダーを選んで、
削除 (削除) をクリック



削除画面が表示されます。

ポイント

操作パネルのボタン表示は、状態によって異なります。

「画面」ボタンが表示されていないときは、テレビを見ている状態や録画番組を視聴している状態にしてください。

チェック

- 録画フォルダーを削除しても、データは残ります。
- SmartVision側から録画フォルダーが参照できなくなりますが、ハードディスク内のフォルダは削除されません。
- ここで削除した録画フォルダーを再度SmartVisionで利用するには、マウスで使う画面で「既存フォルダー参照」をクリックし、フォルダを指定して追加する必要があります。この際、手順らの画面に表示される次の情報が必要になります。控えておいてください。
 - ・削除する録画フォルダー名
 - ・ハードディスク上のフォルダ名
 - ・ハードディスク上のフォルダの場所

6 「はい」をクリック

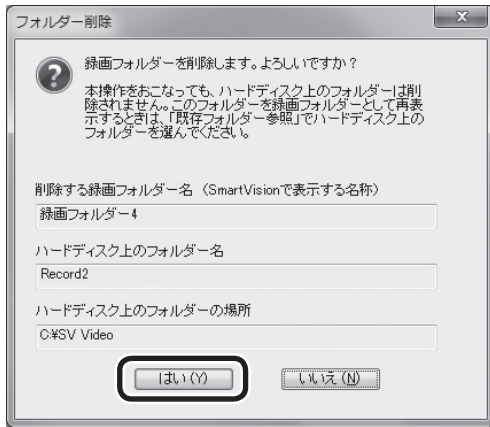

これで、録画フォルダーが削除できました。

PART 6

一歩すすんだ テレビ操作

番組の情報をインターネットで探す

気になる番組や人物(出演者など)について、インターネットを使って検索することができます。

自分で文字を入力しなくても、マウスを操作するだけで、インターネットを使って検索することができます。

「ウェブ検索」機能で情報を探す

■ 番組表から探す

ここでは、番組表の画面から、人名(出演者など)で検索する方法を説明します。

1 操作パネルの「画面」をクリック



画面が切り換わり、マウスで使う画面が表示されます。

2 「ノーマル」タブをクリック



3 (番組表)をクリック



番組表が表示されます。

！チェック

「ウェブ検索」機能を利用するには、インターネットに接続できる状態になっている必要があります。

👉ポイント

操作パネルのボタン表示は状態によって異なります。

「画面」ボタンが表示されていないときは、テレビを見ている状態や録画番組を視聴している状態にしてください。

📖参照

マウスで使う画面を表示する→このPARTの「マウスで使うための画面」(p.174)

4 情報を調べたい番組を選ぶ



- ① 日付を選ぶ
 - ② 放送局を表示する
 - ③ 時間を合わせ、調べたい番組を表示する
 - ④ 調べたい番組をクリック
- 画面上の詳細情報欄に、番組情報が表示されます。

5 「ウェブ検索」をクリック

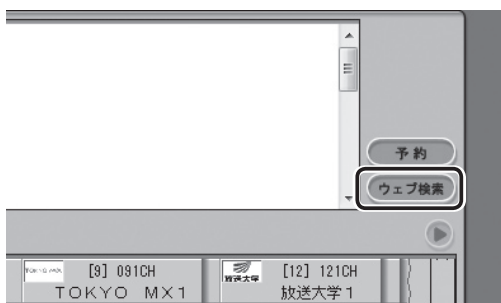

6 表示されたメニューから「人名検索」を選び、調べたい人名(出演者など)をクリック



自動的にInternet Explorerが起動し、検索結果が表示されます。

7 見たい検索結果をクリック

選んだホームページが表示されます。

ポイント

- 手順6で「番組名検索」をクリックすると、手順7の画面で番組名での検索結果が表示されます。
- 番組情報の内容によっては、人名が正しく表示されないことがあります。

チェック

VALUESTAR Eでは、Internet Explorerが起動するとき、一時的にテレビの映像が乱れたり、音飛びしたりすることがあります。

チェック

- 「ウェブ検索」機能がサポートしているWebブラウザはInternet Explorerのみです。Internet Explorer以外のWebブラウザをご利用の場合でも、Internet Explorerが起動します。
- Internet Explorerが起動するときSmartVisionが全画面表示になっていた場合は、SmartVisionがウィンドウ表示になります。

■ 「録画番組一覧」から探す

「ウェブ検索」機能は、「録画番組一覧」に表示されている番組の情報を調べることもできます。

「番組表から探す」(p.186)の手順3で  (録画番組一覧) をクリックして、画面を表示してください。



① 調べたい番組をクリック

② 「ウェブ検索」をクリック

この後の操作は、「番組表から探す」の手順6(p.187)以降をご覧ください。

PART 6

一歩すすんだ テレビ操作

簡易編集機能を使う

簡易編集機能を使って、録画した番組のお気に入りの場面を残し、いらない場面をカットすることができます。

簡易編集機能を使えば、もとの番組のデータはそのままに、お気に入りのシーンだけを残した番組のデータを作ることができます。

録画番組を簡易編集する

1 テレビを表示して、マウスを動かす

画面の左下に操作パネルが表示されます。

2 「画面」ボタンをクリック



画面が切り換わり、マウスで使う画面が表示されます。

3 「アドバンス」タブをクリック



4 (録画番組一覧)をクリック



録画番組一覧が表示されます。

ポイント

操作パネルのボタン表示は、状態によって異なります。

「画面」ボタンが表示されていないときは、テレビを見ている状態や録画番組を視聴している状態にしてください。

5 編集したい番組をクリックし、**簡易編集** (簡易編集)をクリック



「簡易編集」タブが表示されます。

6 必要な場面を切り取って登録する

コントロールパネルのボタンをクリックしたり、プログレスバーをドラッグして、必要な場面を表示させて範囲を指定します。



登録された場面

- ①必要な場面の先頭を表示させて「ここから」をクリック
- ②必要な場面の終わりを表示させて「ここまで」をクリック
- ③「ここから」と「ここまで」を指定したら「登録」をクリック

①～③を繰り返して、必要な場面をすべて登録したら、手順7に進んでください。

7 「保存」をクリック

編集した番組がもとの番組と同じ録画フォルダーに保存されます (もとの番組は編集前の状態で残ります)。編集した状態で、光ディスクに保存することもできます。

なお、デジタル放送を編集した番組は、録画モード変換した番組と同様、もとの番組と同じグループとして扱われており、光ディスクにコピーできる回数がまとめて制御されています。詳しくは次の「光ディスクに保存するときのご注意」をご覧ください。

ポイント

編集したい番組を再生して、「簡易編集」タブをクリックしても同様です。

ポイント

登録した場面を削除するときは、「削除」をクリックします。

チェック

- 録画した番組では、同じ場面を複数回登録することができません。すでに登録された場面と重なる場面を切り取っても、二重には登録されず、ひとつの場面としてまとめて登録されます。
- 録画した番組では、登録した場面の順番を変更することができません。
- 編集した番組が数秒間しかないとき、その番組は正しく再生できません。再生しても映像が表示されず、画面は黒いままとなります。
- 編集した番組をホームネットワークで配信して再生すると、編集した部分の前後で、画面が一瞬黒くなったり映像が乱れたりすることがあります。

参照

光ディスクへの保存について→
マウスで使うための画面: オンラインヘルプ(p.177)の「使ってみよう(導入編)」-「SmartVisionで編集しよう!」-「録画した番組でDVDを作成しよう」
リモコンで使うための画面: PART5の「番組を光ディスクに保存する」(p.158)

チェック

ハードディスクの空き容量が不足していると、簡易編集ができません。ハードディスクの空き容量を増やす方法については、「ソフト&サポートナビゲーター」-「困った」-「ハードウェア・システム設定」をご覧ください。また、不要な番組を削除して、ハードディスクの空き容量を増やすこともできます。

■ 光ディスクに保存するときのご注意

ダビング10やコピーワンスの番組を簡易編集した番組は、もとの番組と1つのグループとして扱われ、光ディスクにコピーできる回数がまとめて制御されています。

このため、編集した番組を光ディスクにコピーすると、もとの番組を含む同じグループの番組のコピーできる残り回数が同時に減ります(ムーブのときは同じグループの番組がパソコンから削除されます)。

たとえば、編集したダビング10の番組を光ディスクに1回コピーすると、その番組はもちろん、もとの番組のコピーできる残り回数も1つ減ります。

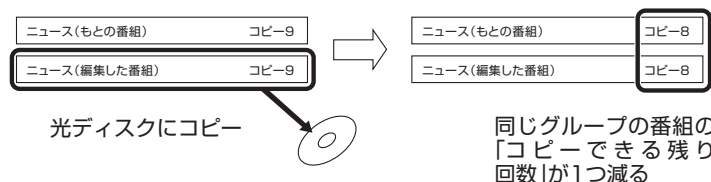

なお、同じ番組から録画モード変換したり、編集した複数の番組をまとめて光ディスクにコピーすると、番組の数だけコピーできる残り回数が減ります。

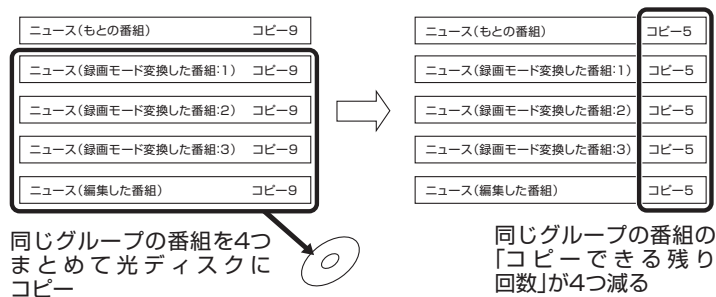

参照

録画した番組の削除について→
地デジシングルチューナーモデル:
PART3の「録画した番組を削除する」(p.79)
BS・110度CS・地デジダブルチューナーモデル:PART4の「録画した番組を削除する」(p.131)

参照

簡易編集について→オンラインヘルプ(p.177)の「使ってみよう(導入編)」-「SmartVisionで編集しよう!」-「いらないシーンは切り取って欲しいとこだけ残そう」

PART 6

一歩すすんだ
テレビ操作

録画番組を携帯電話で楽しむ (外でもVIDEO)

パソコンで録画した番組を携帯電話のSDカードに保存(ダビング)して楽しむことができます。

外でもVIDEOって何？

ワンセグ放送を携帯電話で見るように、録画番組を携帯電話で楽しむ機能、それが「外でもVIDEO」です。

パソコンで録画した番組を携帯電話に転送して視聴することができます。何度も見たいお気に入りの番組や、ゆっくり見ている時間がなくてどんだたまってしまいう連続ドラマを、携帯電話に入れて持ち出しましょう。

■ 携帯電話に番組を転送する仕組み

次の流れで録画した番組を携帯電話(SDカード)に転送します。

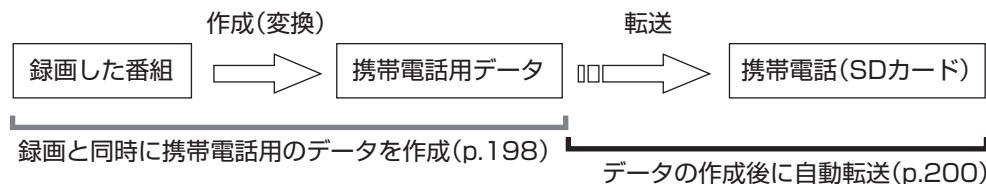

転送する前に、携帯電話用のデータが作成されます。

- ・ 携帯電話用のデータを作成済みの番組は、転送完了までにかかる時間が短くなります。
- ・ 番組の録画と同時に携帯電話用のデータを作ることができます(p.198)。また、携帯電話用のデータが作られたとき、自動的に携帯電話に転送するよう設定できます(p.200)。

コピーワンスで放送された番組は自動転送されませんので、手動で転送をおこなってください(p.193)。

■ 録画番組が転送できる携帯電話について

ワンセグ放送を録画できる携帯電話に転送できます。番組のデータは、携帯電話にセットされたSDカードに保存されます。

携帯電話をパソコンに直接接続するときは、対応するUSBケーブルを使用してください。

携帯電話のSDカードを取り出してパソコンにセットすることもできます。

対応しているSDカードは次のとおりです。

- ・ microSDカード
- ・ microSDHCカード

📖 参照

パソコンにSDカードをセットする方法について→

VALUESTAR W、VALUESTAR N:

🔗「ソフト&サポートナビゲーター」-「使う」-「パソコンにつなげる」-「トリプルメモリスロット」

VALUESTAR E:

🔗「ソフト&サポートナビゲーター」-「使う」-「パソコンにつなげる」-「デュアルメモリスロット」

対応している携帯電話について詳しくは、「121ware.com」のホームページ(<http://121ware.com/>)をご覧ください。
また、携帯電話とパソコンを接続するケーブルや、携帯電話からのSDカードを取り出す方法などについては、携帯電話に添付されたマニュアルをご覧ください。

■ CPRMアップデートについて

録画した番組を携帯電話(SDカード)に転送する前に、CPRMのアップデートが必要です。アップデートの画面が表示されたときは「はい」を選んで【決定】を押し、画面の説明にしたがってアップデートをおこなってください。

CPRMとは、携帯電話(SDカード)やDVDなどの記録メディアで使われる、著作権を保護する技術です。携帯電話(SDカード)への転送のほか、録画番組を光ディスクに保存する際にも、この技術が使われます。



参照

CPRMについて →PART5の「CPRMのアップデートをする」(p.154)

録画した番組を携帯電話に転送する

ここでは、録画済みの番組を携帯電話(SDカード)に転送する手順について説明します。

1 携帯電話をパソコンにUSBケーブルで接続する(またはSDカードをセットする)

2 リモコンの【テレビメニュー】を押す



テレビメニューが表示されます。



ポイント

- 「操作を選択してください。」の画面が表示されたときは、「何も操作しない」を選んでください。
- SmartVisionを起動していない状態でSDカードをパソコンにセットすると、「ムービーフォトメニュー」が表示されます。ここで「録画番組をSDカードに転送する」をクリックすると、マウスで使う画面(p.174)の録画番組一覧が表示されます。



チェック

携帯電話とパソコンを接続するときは、携帯電話の設定の変更(MicroSDモードやカードリーダーモードなど)をおこなう必要があります。詳しくは、携帯電話に添付されたマニュアルをご覧ください。



参照

パソコンにSDカードをセットする方法について→

VALUESTAR W, VALUESTAR N:
📖「ソフト&サポートナビゲーター」-「使う」-「パソコンにつなげる」-「トリプルメモリスロット」

VALUESTAR E:

📖「ソフト&サポートナビゲーター」-「使う」-「パソコンにつなげる」-「デュアルメモリスロット」

3 「録画番組一覧」の「通常 録画フォルダー 1」を選んで[決定]を押す

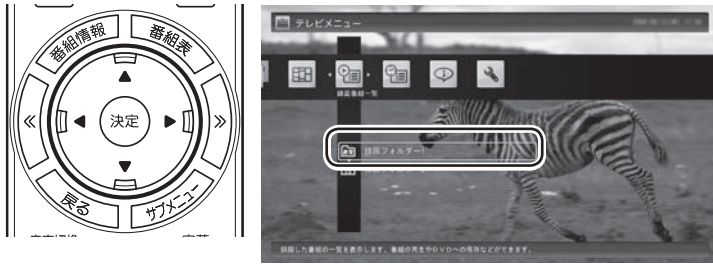

録画番組が表示されます。番組のコピー制御方式を確認してください。



日付の右側に表示されたアイコンで、番組のコピー制御方式が確認できます。



：ダビング10の番組に表示されます。
数字は、携帯電話(SDカード)にコピーできる残り回数を表します。



：コピーワンスの番組、またはすでに携帯電話(SDカード)に9回コピーしたダビング10の番組に表示されます。
このアイコンが表示された番組は携帯電話(SDカード)にムーブ(移動)することができます。



：コピーフリーの番組に表示されます。
このパソコンで録画した番組を、何度でも携帯電話(SDカード)にコピーできます。

ポイント

MOVE が表示された番組を携帯電話(SDカード)に転送すると、パソコン上の番組のデータは消去されます。

チェック

- ムーブ(移動)すると、もとの番組は削除されます。
- 番組を光ディスクに保存したときも、コピーできる残り回数が減ります。
- すでに携帯電話用のデータが作成されているときは、番組のコピー制御方式を示すアイコンの下に、**再でもVIDEO**が表示されます。

参照

番組を光ディスクに保存→PART5の「番組を光ディスクに保存する」(p.158)

4 転送する番組を選んで[緑]を押し、「携帯(SDカード)保存」-「番組選択」を選んで[決定]を押す

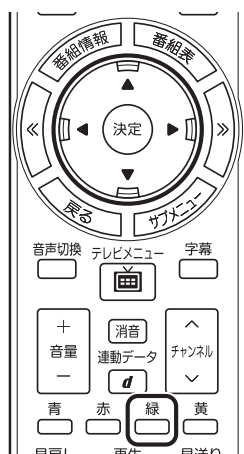

ポイント

「まとめ表示」されているシリーズ番組を選ぶと、そのシリーズがすべて転送の対象になります。

参照

シリーズ番組の「まとめ表示」について→
地デジシングルチューナーモデル: PART3の「再生の方法」(p.76)
BS・110度CS・地デジダブルチューナーモデル: PART4の「再生の方法」(p.128)

5 転送する番組を選んで[決定]を押す

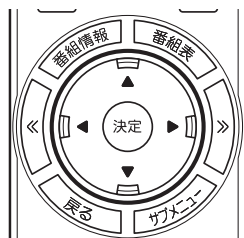

選んだ番組にはチェックマークがつきます。手順5を繰り返して、転送したい番組にチェックマークを付けてください。

チェックマークを外したいときは、もう一度その番組をクリックしてください。

6 [緑]を押す

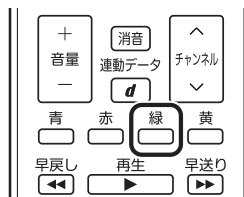

転送する番組の一覧が表示されます。

7 転送する順序を指定する

一覧の上から順に転送されます。必要に応じて転送する順序を指定してください。

- ① 番組の一覧を選んで【決定】を押し、順序を変更したい番組を選ぶ
- ② リモコンの【緑】(上へ移動)または【黄】(下へ移動)を押す
- ③ 【決定】を押す

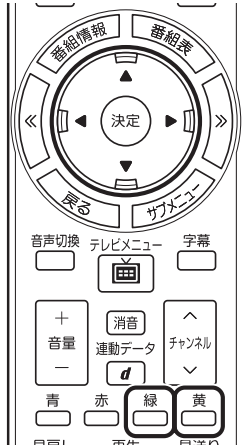

ポイント

特に指定しない場合は、手順5の画面でチェックマークを付けた順番に転送されます。

チェック

- 転送を取り消すときは、番組を選んで【赤】を押しください。
- 転送する番組を追加するときは、【青】を押して、手順5の画面に戻ってください。

8 「転送先」を選んで【決定】を押し、接続した携帯電話またはセットしたSDカードを選んで【決定】を押す

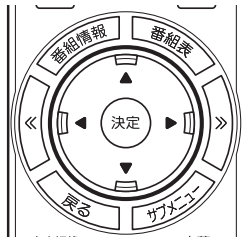

9 「書き込み」を選んで【決定】を押す

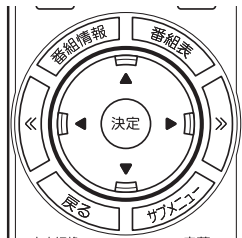

確認画面が表示されます。

10 「開始」を選んで[決定]を押す

ダビング10やコピーワンスの番組を選んだとき



コピーフリーの番組を選んだとき



通知領域に、携帯電話(SDカード)への転送を示すアイコンが表示されます。

11 「転送が完了しました」と表示されたら、ほかの転送が始まっていることを確認し、[決定]を押す

12 携帯電話(またはSDカード)をパソコンから取り外す

SDカードなどの正しい取り外し方法については、『パソコンの準備と基本』をご覧ください。

なお、取り外すときは、マウスを使って、デスクトップ画面右下にある通知領域を操作する必要があります。必要に応じてテレビ画面右上の  をクリックし、SmartVisionをウィンドウ表示に切り換えてください。

■ その他の転送方法について

SmartVisionを起動していない状態でSDカードをパソコンにセットすると、「ムービーフォトメニュー」や「自動再生」の画面が表示されます。

ここで「録画番組をSDカードに転送する」をクリックすると、マウスで使う画面(p.174)の録画番組一覧が表示され、録画番組をSDカードに転送することができます。

詳しくは、オンラインヘルプ(p.177)の「ボタンと使い方」-「ノーマルモード・アドバンスモード共通」-「番組表・録画番組一覧・予約&結果一覧」-「録画番組一覧」-「ダビング」をご覧ください。

！チェック

録画と同時に携帯電話用のデータを作成し、自動的に転送する設定をしているときは、ここでの操作の直後に自動的にほかの番組データの転送が始まる場合があります。携帯電話(SDカード)を取り外す前に、ほかの転送が始まっていないかどうか、必ずご確認ください。

ほかの転送が始まっているかどうかは、次の方法で確認できます。

- ・テレビの画面を表示しているときは、映像画面左下に「SDカード転送中」と表示されます。
- ・テレビ(SmartVision)のアイコンを通知領域に表示するように設定しているときは、デスクトップ画面右下の通知領域に「SD」と表示されます。

📖 参照

- 録画しながら携帯電話用の番組データを作る→このPARTの「録画と同時に携帯電話用のデータを作成する」(p.198)
- 携帯電話用のデータを自動的に転送する→このPARTの「携帯電話用のデータを自動で転送する」(p.200)

録画と同時に携帯電話用のデータを作成する

おてがる予約で録画するときや視聴中の番組を手動で録画するとき、録画と同時に携帯電話用のデータを作ることができます。

■ おてがる予約で録画するとき

1 「おてがる予約をする」(p.59またはp.111)の手順1～手順3をおこなう

番組を予約する画面が表示されます。

2 予約内容を設定する

- ① 「録画モード(画質)」を選んで【決定】を押し、「ダイレクト」を選んで【決定】を押し
- ② 「外でもVIDEO(携帯用録画)」を選んで【決定】を押し、チェックマークを付ける



番組の情報の確認や「繰り返し予約」の設定などについては、「おてがる予約をする」の手順4をご覧ください。

3 「はい」を選んで【決定】を押し

「番組の予約」画面が閉じ、「予約しました」というメッセージが表示されます。

4 【決定】を押し

！チェック

- 携帯電話用のデータを録画と同時に作成できるのは、録画モード(画質)が「ダイレクト」のときに限られます。
- おまかせ録画や新番組おまかせ録画では、携帯電話用のデータを録画と同時に作成することができません。
- さかのぼり録画では、携帯電話用のデータを録画と同時に作成することができません。
- BS・110度CS・地デジダブルチューナーモデルでは、録画と同時に携帯電話用のデータを作成しているとき、ほかの番組を録画(ダブル録画)することができません。

📖ポイント

録画と同時に携帯電話用のデータを作成するときは、録画する対象が複数音声の番組であっても、記録できる音声は1つだけになります。必要に応じて「詳細設定」を選んで【決定】を押し、記録する音声を指定してください。

！チェック

- BS・110度CS・地デジダブルチューナーモデルでは、録画と同時に携帯電話用のデータを作成しているとき、ほかの番組を録画(ダブル録画)することができません。すでにほかの番組の録画予約が入っているときは、実行する機能を選ぶ画面が表示されます。表示されたメッセージにしたがって、いずれかの機能をキャンセルするなどの操作をしてください。
- 携帯電話用のデータを自動転送する設定にしているときは、録画が終了すると自動的に携帯電話(SDカード)への転送が始まります。なお、録画が終了したとき、パソコンに携帯電話(SDカード)が接続されていないと自動転送されません。手で転送してください。

📖参照

- ダブル録画するときの制限について→PART4の「ダブル録画をおこなうときのご注意」(p.102)
- 携帯電話用のデータを自動的に転送する→このPARTの「携帯電話用のデータを自動で転送する」(p.200)

■ 視聴中の番組を手動で録画するとき

テレビを見ている状態で操作してください。

1 リモコンの【録画モード】を何回か押し、「ダイレクト+携帯」を選ぶ



2 【録画】を押す

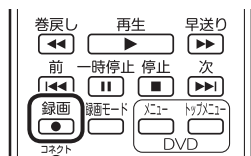

録画が始まります。

3 録画をやめたいところで【停止】を押す

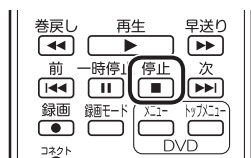

これで録画ができました。

ポイント

【録画モード】を連続して押すと、録画モードを次のように設定できます。

ダイレクト→ファイン→ファイン
ロング→ロング→ダイレクト+携
帯→ダイレクト…(以降繰り返し)

チェック

- 「ダイレクト+携帯」で録画するときはタイムシフトモードになります。
- 携帯電話用のデータを自動転送する設定にしているときは、録画が終了すると自動的に携帯電話(SDカード)への転送が始まります。

なお、録画が終了したとき、パソコンに携帯電話(SDカード)が接続されていないと自動転送されません。手動で転送してください。

参照

携帯電話用のデータを自動的に転送する→このPARTの「携帯電話用のデータを自動で転送する」(p.200)

携帯電話用のデータを自動で転送する

録画と同時に携帯電話用のデータを作成したとき、そのデータを自動的に携帯電話(SDカード)に転送するよう設定できます。設定するときは、データの転送先となる携帯電話を接続(またはSDカードをセット)しておく必要があります。コピーワンスで放送された番組は自動転送されませんので、手動で転送を行ってください(p.193)。

1 携帯電話をパソコンにUSBケーブルで接続する(またはSDカードをセットする)

2 リモコンの[テレビメニュー]を押す



テレビメニューが表示されます。

3 「設定」の「外でもVIDEOの設定」を選んで[決定]を押す

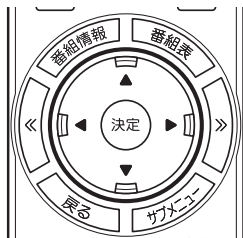

外でもVIDEOの設定が表示されます。

4 自動転送の設定をする

- ① 「自動転送(ダビング)」を選んで[決定]を押し、「録画完了時に自動転送する」を選んで[決定]を押す
- ② 「転送先」を選んで[決定]を押し、接続した携帯電話またはセットしたSDカードを選んで[決定]を押す

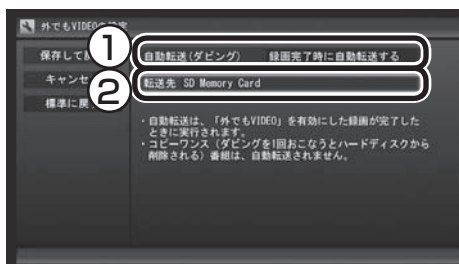
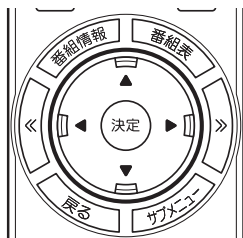

5 「保存して戻る」を選んで[決定]を押す

これで設定が完了しました。必要に応じて、携帯電話(SDカード)を取り外してください。

ポイント

「操作を選択してください。」の画面が表示されたときは、「何も操作しない」を選んでください。

参照

- 録画しながら携帯電話用の番組データを作る→このPARTの「録画と同時に携帯電話用のデータを作成する」(p.198)
- 携帯電話とパソコンの接続について→携帯電話に添付されたマニュアル
- パソコンにSDカードをセットする方法について→
VALUESTAR W, VALUESTAR N:
「ソフト&サポートナビゲーター」-「使う」-「パソコンにつなげる」-「トリプルメモリスロット」
VALUESTAR E:
「ソフト&サポートナビゲーター」-「使う」-「パソコンにつなげる」-「デュアルメモリスロット」

チェック

録画が完了すると、自動的に設定された「転送先」へデータの転送が始まります。録画が完了する時刻には、転送先として設定した携帯電話(SDカード)をパソコンに接続しておいてください。

携帯電話に転送したデータを確認・削除する

携帯電話(SDカード)に番組を追加するとき、転送済みの番組のデータを確認したり、削除することができます。

1 「録画した番組を携帯電話に転送する」(p.193)の手順1～手順6をおこなう

2 「SDカードを参照」を選んで【決定】を押す



転送されている番組の一覧が表示されます。

3 携帯電話(SDカード)に転送されている番組を確認する



ここで番組を選んで【赤】を押し、不要な番組を削除することができます。

ポイント

「フォーマット」を選んで【決定】を押し、携帯電話またはこのパソコンにセットされたSDカードをフォーマットすることができます。フォーマットすると、SDカードに保存されているすべてのデータが消去されます。なお、この画面にはSmartVisionから転送された番組の情報のみが表示されます。ほかのデータがSDカードに保存されていても確認することはできません。必要なデータを誤って消去しないようご注意ください。

PART 6

一歩すすんだ
テレビ操作

G-GUIDE for Windowsで 予約する

SmartVisionの番組表のほかに、「G-GUIDE for Windows」というソフトを使って録画予約をすることもできます。

もうひとつの番組表「Gガイド」

G-GUIDE for Windowsを使うと、インターネットからデジタル放送の番組表をダウンロードして利用できます。通常の、放送波から番組表を取得する方法に比べて、短時間で番組表を取得できるため、すぐに番組表を更新したいときに向いています。また、G-GUIDE for Windowsの番組表からSmartVisionの録画予約ができます。

■ G-GUIDE for Windowsでできること

- G-GUIDE for Windowsでは、次の操作ができます。
- ・ 番組表を、好きなときにインターネットからダウンロードできる
 - ・ SmartVisionの録画予約ができる
 - ・ パナソニック株式会社製のBDレコーダー、DVDレコーダー「ディーガ」と連携して、録画予約ができる

！チェック

- G-GUIDE for Windowsでは、次の録画予約ができます。
 - ・ SmartVisionの地上デジタル放送、BS/110度CSデジタル放送の録画予約
 - ・ ディーガの地上デジタル放送、地上アナログ放送、BS・CS・110度CSデジタル放送の録画予約
- SmartVisionの初期設定が完了していない場合は、G-GUIDE for Windowsで番組表を見ることはできませんが、SmartVisionの録画予約をすることはできません。

📱ポイント

連携できる「ディーガ」については、次のホームページで確認できます。
<http://panasonic.jp/support/software/>

📖参照

G-GUIDE for Windowsの詳しい使い方→「スタート」-「すべてのプログラム」-「Panasonic」-「G-GUIDE(R) for Windows」-「G-GUIDE(R) for Windows」-「取扱説明書」

G-GUIDE for Windowsの初期設定をする

G-GUIDE for Windowsはマウスとキーボードで操作します。リモコンでの操作はできません。

1 「スタート」-「すべてのプログラム」-「Panasonic」-「G-GUIDE(R) for Windows」-「G-GUIDE(R) for Windows」をクリック

G-GUIDE for Windowsが起動し、「使用許諾同意書」画面が表示されます。

2 「使用許諾同意書」の内容を読み、「同意する」をクリック

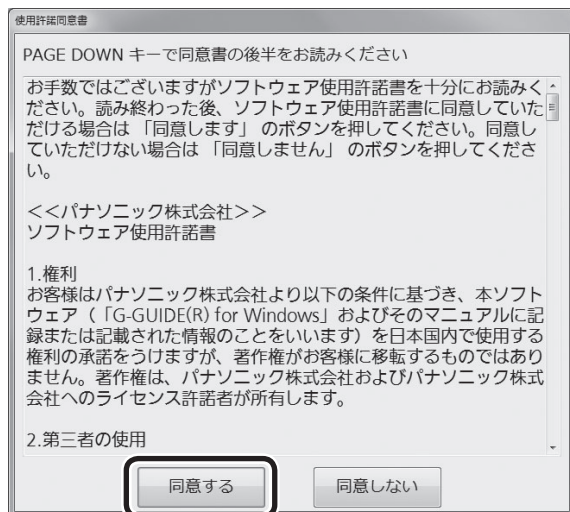

「地域設定」画面が表示されます。

3 お住まいの地域を選んで、「OK」をクリック

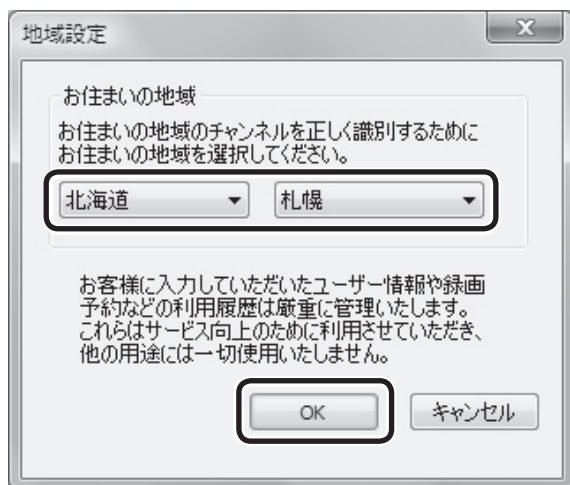

番組表データのダウンロード画面が表示されます。

4 「はい」をクリック

番組表データがダウンロードされます。ダウンロードが終わると、番組表が表示されます。



これで初期設定は完了です。G-GUIDE for Windowsを終了するときは、画面右下の「終了」をクリックしてください。

G-GUIDE for Windowsで予約する

G-GUIDE for Windowsで録画予約をする場合、SmartVisionを起動する必要はありません。

1 「スタート」-「すべてのプログラム」-「Panasonic」-「G-GUIDE(R) for Windows」-「G-GUIDE(R) for Windows」をクリック

G-GUIDE for Windowsが起動し、番組表が表示されます。

2 録画予約をする番組を選ぶ

- ① クリックして予約する日付を選ぶ
- ② 予約する番組をクリック
- ③ 「詳細/予約」をクリック

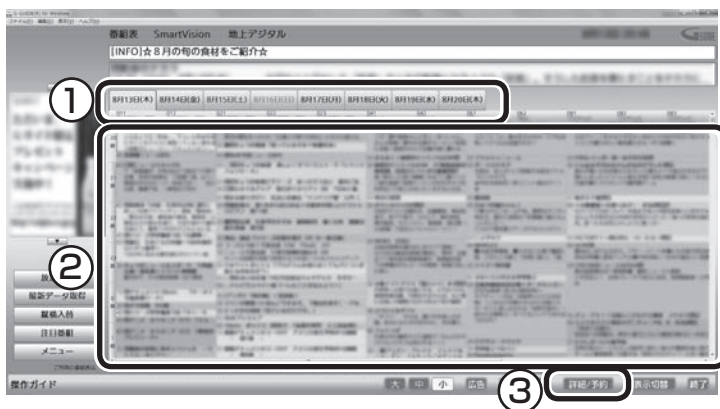

「番組詳細/録画予約」画面が表示されます。

3 録画する内容を確認し、「予約する」をクリック

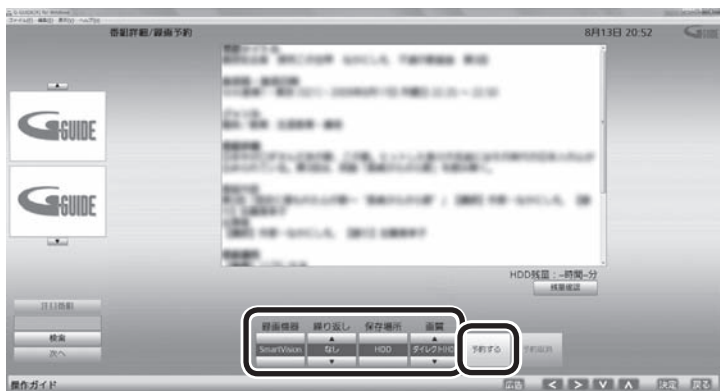

番組表に戻ります。

これで、録画予約は完了です。

ポイント

G-GUIDE for Windowsを起動したときに現在のものよりも新しい番組表がある場合は、自動的に最新の番組表がダウンロードされます。また、G-GUIDE for Windowsの画面左側にある「最新データ取得」をクリックしても、番組表をダウンロードすることができます。

ポイント

予約したい番組をダブルクリックしても「番組詳細/録画予約」画面を表示できます。

チェック

G-GUIDE for Windowsでは、視聴予約をすることはできません。

チェック

- 「繰り返し」の設定内容はG-GUIDE for WindowsとSmartVisionで異なります。
- 予約の時刻が重複していた場合は、予約を削除するかどうかを確認する画面が表示されます。画面の説明を読んで操作してください。
- 「画質」で「ダイレクト+携帯」を選ぶと、録画と同時に携帯電話用のデータを作成することができます。

参照

携帯電話用のデータについて→このPARTの「録画番組を携帯電話で楽しむ(外でもVIDEO)」(p.192)

ポイント

録画予約がされている番組は、番組名の前にが表示されます。

その他の機能について

G-GUIDE for Windowsでは、このほかにも番組を検索したり、外部機器(ディーガ)へ録画予約をするなどの機能があります。

G-GUIDE for Windowsの詳しい使い方については、「スタート」-「すべてのプログラム」-「Panasonic」-「G-GUIDE(R) for Windows」-「取扱説明書」をご覧ください。

ポイント

予約の取り消しはSmartVisionでおこなってください。

参照

予約の取り消しについて→

地デジシングルチューナーモデル:
PART3の「予約の確認や変更、取り消しをする」(p.65)

BS・110度CS・地デジダブル
チューナーモデル:PART4の「予約の確認や変更、取り消しをする」
(p.117)

PART 6

一歩すすんだ テレビ操作

その他の機能

その他の一歩すすんだ機能について紹介します。

字幕放送を見る

字幕放送をしている番組(番組表で CC のマークが付いている番組)では、字幕を表示させることができます。

リモコンの【字幕】を押して字幕表示のオン/オフを切り換えます。



通知領域のアイコンについて

デスクトップ画面右下の通知領域に、次のようなテレビ機能(SmartVision)のアイコンを表示させることができます。

通常時のアイコン:

予約した録画や視聴の開始時刻が近づくと、アイコンが変化して録画や視聴が始まることを知らせます。また、録画中や録画モード変換中、光ディスクへの書き込み中などもアイコンが変化します。

予約開始5分前 : ↔ (交互に表示)

予約開始1分前 : ↔ (交互に表示)

録画中 : ↔ (交互に表示)

録画モード変換中: ↔

光ディスクへの書き込み中 : ↔

SDカードへの転送中 : ↔

このアイコンをダブルクリックしてテレビを起動することもできます。また、右クリックして、録画の予約をキャンセルするなど、さまざまな操作をすることもできます。

詳しくは、オンラインヘルプ(p.177)の「画面モードと各タブ」-「通知領域のアイコン」をご覧ください。

参照

テレビ機能のアイコンを表示させる操作について→

PART1の「テレビ(SmartVision)のアイコンを通知領域に表示させる」(p.14)

デジタル放送の番組サービスについて

デジタル放送には、字幕放送のほかにもマルチビューなどいろいろなサービスがあります。それぞれのサービスに対応した番組で利用できます。

テレビを見ているときにリモコンの【サブメニュー】を押し、「映像／音声／字幕設定」を選んで表示される画面で設定できます。



録画ファイルのプロパティを変更する

録画した映像の番組名や詳細情報、ジャンルなどを変更したいときは、次の手順をおこなってください。

1 テレビを表示して、マウスを動かす

画面の左下に操作パネルが表示されます。

2 「画面」ボタンをクリック



画面が切り換わり、マウスで使う画面が表示されます。

3 「ノーマル」タブをクリック



4 (録画番組一覧)をクリック

5 変更したい番組を選んで右クリックし、表示されたメニューから「プロパティ」をクリック

「プロパティ」が表示されます。

6 変更したい情報を修正して「OK」をクリック

これで、番組情報が変更されます。

ポイント

操作パネルのボタン表示は、状態によって異なります。

「画面」ボタンが表示されていないときは、テレビを見ている状態や録画番組を視聴している状態にしてください。



Q&A

テレビを見ていて困ったことがあったときは、ここをご覧ください。

PART 7

Q&A

テレビに関して何か問題があるときは

何か問題があるときには、まず「まとめて確認」の画面で確認してみてください。どの設定に問題があるかを確認することができます。

初期設定を確認する

1 リモコンの[テレビメニュー]を押す

2 「情報」の「まとめて確認」を選んで[決定]を押す

設定の確認が始まります。確認が完了すると、次の画面が表示されます。



この画面で初期設定の状態が表示されます。それぞれの項目を選ぶと、設定画面が表示されます。問題のある設定を確認してください。

テレビを見ているとき

テレビが映らない、音が出ないなど、テレビを見ようとして問題が起きたときは、ここをご覧ください。

テレビが映らない

■ Media Centerテレビの「テレビの初期設定」をおこないましたか？

Media Centerテレビの初期設定をおこなうと、テレビ(SmartVision)の映像が乱れたり、画面全体が緑色になるなど、テレビ映像が正常に表示されなくなります。次の手順でMedia Centerテレビを無効にしてください。

1 「スタート」-「コントロールパネル」をクリック

2 「システムとセキュリティ」をクリック

「表示方法」が「カテゴリ」になっているとき、この操作は不要です。

3 「管理ツール」をクリック

4 「サービス」をダブルクリック

サービスの一覧が表示されます。

5 サービスの一覧の「Windows Media Center Receiver Service」をダブルクリック

「Windows Media Center Receiver Service」のプロパティが表示されます。

6 「全般」タブの「スタートアップの種類」の▼をクリックし、表示されたメニューで「無効」をクリック

7 「OK」をクリック

8 パソコンを再起動する

■ 接続は正しいですか？

『パソコンの準備と基本』をご覧ください。アンテナケーブルの接続を確認してください。

■ 「テレビ初期設定」は終わっていますか？

テレビを見るには、あらかじめテレビ初期設定が必要です。設定についてはPART1の「テレビ初期設定をする」(p.7)をご覧ください。

! チェック

管理者権限のあるユーザーでログインして操作してください。

📖 参照

初期設定の後にテレビが映らないとき→PART1の「テレビ初期設定で困ったら」(p.15)

■ ほかのソフトが起動していませんか？

「Corel WinDVD」など、映像を表示するソフトを同時に動作させることはできません。起動しているソフトをいったん終了させた後、SmartVisionを起動してください。

また、テレビを快適に視聴するため、SmartVisionを起動する前に、動作中のソフトをすべて終了させてください。

■ ほかのユーザーでSmartVisionなどを起動したまま、ユーザーを切り換えていませんか？

テレビ視聴中、Windowsのユーザー切り換えの機能で別のユーザーに切り換えると、そのユーザーではテレビを視聴することはできません。

■ 画面左側のソースタブが「録画番組」になっていませんか？ (マウスで使う画面の場合)

「録画番組」になっているときは、左側のタブから、見たい放送波のタブを選んでください。

■ パソコンをお使いの場所は地上デジタル放送のサービスエリア内ですか？

パソコンをお使いの場所がサービスエリアに含まれているかどうか、アンテナレベルチェックで各チャンネルの受信状況を確認してください。放送エリアについて詳しくは、社団法人デジタル放送推進協会(Dpa)のホームページ(<http://www.dpa.or.jp/>)でご確認ください。

■ お使いのアンテナはUHF帯に対応していますか？

デジタル放送は、UHF帯の電波を使っています。お使いのアンテナがUHF帯に対応しているか確認してください。

また、アンテナがデジタル放送を送信している電波塔に向いているかどうか確認してください。

ケーブルテレビなどをお使いの場合は、受信できるかどうか、ケーブルテレビ事業者にお問い合わせください。

■ UHFアンテナの向きを確認してください

デジタル放送の送信塔の方向が、現在のアナログ放送と異なる場合は、アンテナの向きを変えてください。

■ B-CASカードは正しくセットされていますか？

本パソコン添付のB-CASカードがなければ、デジタル放送を視聴できません。また、正しい向きでセットされていないと映像が映りません。

『パソコンの準備と基本』の「B-CASカードをセットする」をご覧ください。B-CASカードを正しい向きでセットしてください。

■ ナイトモードになっていませんか？

ナイトモードになっていると、パソコンの電源は入っていても、映像と音声がおフになります。本体の画面消灯ランプが点灯しているときは画面消灯ボタンを押してください。

！チェック

放送エリア内でも、地形や建物、放送電波が弱い場合などの理由で視聴できない場合があります。

■ 画面の解像度や色の設定を変更していませんか？

SmartVisionを利用できる解像度、色の設定は次のようになっています。変更している場合は、もとに戻してください。

機種	解像度	色
VALUESTAR W	1,920×1,080	True Color(32ビット)
VALUESTAR N(20型ワイド液晶ディスプレイを搭載したモデル)	1,600×900	True Color(32ビット)
VALUESTAR E	1,366×767	True Color(32ビット)

■ 画質は適切に調整されていますか？

画質の調整では、設定値によって、テレビ画面が真っ白や真っ黒になったり、表示される色が不自然になる場合があります。画質調整をするときは、映像を確認しながらおこなってください。

■ 「Windows画面の配色が、一時的にWindows 7ベーシックに変更されたため、映像表示を停止しました。」と表示された(VALUESTAR Eを除く)

テレビを視聴するためには、Aeroの視覚効果が有効となっている必要があります。この視覚効果は「個人設定」で「ベーシックテーマ」などを選んだときや、Aeroの視覚効果に対応していないアプリケーションが動作しているとき無効になります。「個人設定」で「Aeroテーマ」を選びなおしたり、Aeroの視覚効果に対応していないほかのアプリケーションを終了してください。

■ デジタル放送の受信レベルを確認してください

テレビメニューの「情報」-「受信レベルの確認」で、アンテナの受信レベルを確認してください。受信レベルが0でなくてもテレビが見られないときは、次の点についてご確認ください。

- 受信レベルが55以下、またはチャンネルスキャンをおこなったとき、受信可能チャンネルは表示されるが選局すると「放送休止中」などのメッセージが表示される場合
お近くの電器店などに、次の点を確認してください。
 - ・デジタル放送を受信可能なアンテナを設置しているか
 - ・受信環境(アンテナケーブルや分配器など)に問題はないか
 - ・衛星アンテナの電源供給が必要かどうか(衛星アンテナの電源供給は、「受信レベルの確認」の画面で設定できます)

！ チェック

グラフィックアクセラレータの設定を変更してテレビの画面が見えにくくなったときは、それらの設定を初期状態(デフォルト値)に戻してください。

参照

受信レベルチェックについて→PART1の「テレビ初期設定で困ったら」(p.15)

❖ **テレビ初期設定で、チャンネルのすべてまたは一部が設定されない。
プリセットチャンネルを手動で設定しても改善しない。
デジタル放送でブロックノイズが発生したり、受信が不安定になる**

■ パソコンに接続しているアンテナケーブルに
BS/CS放送の電波が混合されていませんか？

地上デジタル放送の電波にBS/CS放送の電波が混合されたアンテナケーブルを本機に接続していると、BS/CS放送の電波の影響で上記の現象が発生することがあります。分波器を使って分波してから本機に接続してください。

詳しくは、お近くの電器店やアンテナ工事業者などにご相談ください。

■ パソコンに接続しているアンテナケーブルの電波が
強すぎる可能性があります

BS・110度CS・地デジダブルチューナーモデルの場合：

【テレビメニュー】を押し、「設定」-「チャンネル設定」で、設定したい放送波を選んで【決定】を押してください。表示された画面の「アッテネータの設定」で「有効」を選んで【決定】を押してください。

地デジシングルチューナーモデルの場合：

【テレビメニュー】を押し、「設定」-「チャンネル設定」を選んで【決定】を押してください。表示された画面の「アッテネータの設定」で「有効」を選んで【決定】を押してください。

■ ブースターの利得(ゲイン)を調節してください

アンテナと本機の接続にブースターを使用している場合、その利得の調整が適切でないと電波が強すぎたり弱すぎたりすることがあります。ブースターから出力する各電波のレベルが適切になるように、ブースターへの入力レベルや利得などを調整してください。

詳しくは、お近くの電器店やアンテナ工事業者などにご相談ください。

！チェック

アンテナケーブルの接続経路を変更したりアッテネータの設定を変更したとき、また、ブースターの利得(ゲイン)を調整したときは、リモコンの【テレビメニュー】を押し、「設定」-「初期設定のやりなおし」を選んで【決定】を押して、テレビ初期設定をやりなおしてください。

参照

テレビ初期設定について→

PART1の「テレビ初期設定をする」(p.7)

❖ **テレビを起動したら、チャンネルが勝手に変わってしまう**

■ 番組表を受信中ではありませんか？

地デジシングルチューナーモデルでは、番組表を受信中はテレビのチャンネルが自動的に切り換わります。番組表の受信は、チャンネルを切り換えるなどの操作で中止されます。

！チェック

地デジシングルチューナーモデルでは、番組表の受信中にSmartVisionを起動すると、データの受信を中断します。

❖ **テレビの視聴中にエラーメッセージで、再起動するように表示された。
または操作できなくなった**

エラーメッセージで再起動するように表示されたときは、パソコンを再起動してください。また、操作ができなく(「応答なし」の状態)になったときは、【Ctrl】と【Alt】を押しながら【Delete】を押して、表示された画面で「タスク マネージャーの起動」をクリックし、「Windows タスク マネージャー」でWindows Media Centerを終了させ、テレビを起動しなおしてください。起動しなおしても機能が回復しない場合は、パソコンを再起動してください。

音が出ない、音が大きすぎる

■ 音量を調節してください

リモコンの【音量】で音量調節をおこなってください。
また、ミュート(消音)になっていないか確認してください。

■ ナイトモードになっていませんか？

ナイトモードになっていると、パソコンの電源は入っていても、映像と音声がオフになります。本体の画面消灯ランプが点灯しているときは画面消灯ボタンを押してください。



参照

- 音量の調節について→PART2の「音量を調節する」(p.25)
- 音量を調節する→『パソコンの準備と基本』の「音量の調節」

映像が乱れる(コマ落ちする)

■ CPU使用率が高くなっていませんか？

パソコンのCPU使用率が高くなると、映像のコマ落ちや音飛びが発生することがあります。テレビと同時にほかのソフトを使用したり、インターネット接続などをおこなうと、CPU使用率が高くなります。ほかのソフトを終了してから、テレビを起動してください。次の手順でCPU使用率を確認できます。

1 タスクバーの何も無い部分を右クリックし、「タスク マネージャーの起動」をクリック

「Windows タスク マネージャー」が起動します。

2 「パフォーマンス」タブをクリック

3 CPU使用率を確認する

CPU使用率が約80%以上のときは、画面が乱れることがあります。ほかのソフトを終了して、CPU使用率を約80%以下にしてください。

■ ウィルスバスターの自動アップデート確認をしていますが なんか？

ウィルスバスターの自動アップデート確認で、コマ落ちしたり音飛びすることがあります。次の手順をおこなってください。

1 デスクトップ画面右下の通知領域にあるをクリック

2 をクリックし、「メイン画面を起動」をクリック

3 「契約更新/その他」をクリック

4 「アップデート」欄の「有効」をクリックして「無効」にする

「インテリジェントアップデート」を無効にすると、ウイルス定義ファイルや製品の更新(アップデート)が自動的におこなわれなくなります。SmartVisionを終了した後は、「インテリジェントアップデート」をするように設定を変更するか、最低1週間に1回は手動で更新をおこなってください。



チェック

約80%以下の場合でも、同時に動作しているソフトがメモリやリソースを多く使用していたり、ゲームのようなグラフィック表示を多用するソフトを動作させていると映像が乱れる(コマ落ちする)ことがあります。



参照

ウィルスバスターについて→
「ソフト&サポートナビゲーター」-「使う」-「ウイルス感染の防止」-「ウイルス対策ソフトを更新する」



チェック

アップデートの確認は、番組を視聴していないときにおこなってください。

■ データ放送を無効にしてください

データ放送を一時的に無効にすることで、コマ落ちを改善できることがあります。

1 リモコンの【サブメニュー】を押し、表示されたメニューから「データ放送(有効)」を選んで【決定】を押し

2 「無効」を選んで【決定】を押し

■ パソコンの近くで携帯電話や電子レンジを使用していないですか？

このパソコンの近くで携帯電話や電子レンジを使用すると、映像や音声がかかる場合があります。

■ タイムシフトモードで見えていますか？

タイムシフトモードで見ている場合や、さかのぼり録画をしている場合に、映像が乱れることがあります。この場合は、リモコンの【一時停止】を押して、10秒くらい待ってから再生すると改善できる場合があります。

■ テレビ映像の上にほかのウィンドウなどが表示されている

全画面表示でテレビを見ているときに、テレビメニューやWindowsのスタートメニュー、メッセージなどのウィンドウがテレビ映像と重なると、映像が乱れたりコマ落ちすることがあります。このような場合は、一度SmartVisionをウィンドウ表示にしたり最小化することで、映像の乱れが改善されます。

放送中のデジタル放送の映像が遅れている

デジタル放送の映像が遅れて表示されることがありますが、故障ではありません。

ポイント

画面に時刻が表示されている場合、時刻の切り換わりが実際より遅れて表示されることがあります。

映像が微動する(揺れる)

映像によっては、画面(特に文字表示部分)が微動して見える場合がありますが、故障ではありません。

デジタルデータ放送が表示できない

■ デジタルデータ放送をおこなっているチャンネルになっていますか？

マウスで操作するための画面にすると、デジタルデータ放送をおこなっている番組かどうか確認することができます。データ放送をおこなっている場合は、画面右下のインジケータに「データ連動放送中」と表示されています。

CATV回線で、デジタル放送に対応しているか知りたい

- このパソコンのデジタル放送は、CATVパススルー方式（同一周波数および周波数変換）に対応しています

トランスモジュレーション方式には対応していません。
お客様の受信環境での再配信種別などに関しては、ご利用のCATV事業者にご確認ください。

地上デジタル放送の、新しく放送開始した放送局が選局できない

- チャンネルの再スキャンをおこなってください

新たに放送開始した放送局は、視聴可能チャンネルに自動的に追加されません。
次の手順でチャンネルの再スキャンをおこなってください。

- 1 リモコンの【テレビメニュー】を押す
- 2 「設定」の【チャンネル設定】を選んで【決定】を押す
地デジシングルチューナーモデルの場合は、このまま手順4に進んでください。
- 3 「地上デジタル放送のチャンネル確認」を選んで【決定】を押す
- 4 「チャンネルスキャン」を選んで【決定】を押す
- 5 「スキャン方法」で「再スキャン」を選び、「次へ」を選んで【決定】を押す
チャンネルの再スキャンが始まります。
- 6 「チャンネルスキャン」が終了したら、「次へ」を選んで【決定】を押す
これで再スキャンは完了です。

携帯電話などでワンセグ放送が受信できるのに、地上デジタル放送の受信レベルが低い

- ワンセグ放送の方が、弱い電波でも受信可能です

ワンセグ放送は、地上デジタル放送より少ないデータ量で高感度受信を実現しているため、一般には、地上デジタル放送よりワンセグ放送の方が、弱い電波でも受信可能となります。
アンテナの向きを変えたり、アンテナとの接続を短くするなどの対策をおこなうことで、受信状態が改善されることがあります。



参照

アンテナケーブルの接続方法について→『パソコンの準備と基本』

■ 今まで視聴できていたのに、突然、BS・110度CSデジタル放送の映像が悪化した。あるいは映像が表示されなくなった

BS・110度CSデジタル放送は、雨、雪、雷雲などによって電波の受信状態が悪化することがあります。受信状態が悪化すると、映像や音声が止まったり、映像が表示されなくなることがあります。また、このようなとき、画質や音質を犠牲にして受信を優先させる「降雨放送(降雨対応放送)」に切り換わることもあります。いずれの場合も、天候の回復によって改善されます。

■ 引っ越しをしたらテレビが映らなくなった

まずアンテナを接続してください。次に、リモコンの【テレビメニュー】を押し、「設定」-「初期設定のやりなおし」を選んで【決定】を押し、テレビの初期設定をやりなおしてください。テレビ初期設定の流れについては、PART1の「テレビ初期設定をする」(p.7)をご覧ください。

PART 7

Q&A

視聴予約や録画予約ができないときには

予約をしたときに問題が起きたときは、ここをご覧ください。

視聴予約した番組が開始されない

- 省電力状態やスクリーンセーバーからの復帰時に、パスワードの確認画面が表示されない設定になっていますか？

視聴予約機能を利用するために、省電力状態やスクリーンセーバーからの復帰時に、パスワードの確認画面を表示しない設定にする必要があります。

視聴予約について詳しくは

地デジシングルチューナーモデルの場合:PART3の「視聴予約について」(p.64)

BS・110度CS・地デジダブルチューナーモデルの場合:PART4の「視聴予約について」(p.115)

をご覧ください。

録画予約した番組が録画されていない

- Windowsのログオンパスワードを設定・変更していませんか？

Windowsのログオンパスワードを新たに設定または変更したときは、「自動ログオン」の設定を変更する必要があります。「テレビメニュー」の「設定」-「予約録画の設定」-「自動ログオンの設定」で設定を確認してください。

- 「結果一覧」で予約実行結果を確認してください

「結果一覧」に予約実行結果が表示されます。予約録画が失敗すると予約結果一覧に「失敗」と表示されます。結果の詳細を見たい番組を選んで【決定】を押すと、結果の詳細が表示されます。

- 「自動ログオンの設定」をしていますか？

パソコンの電源を切っている場合、自動ログオンの設定がされていないと、電源を切った状態からパソコンを自動起動することはできません。「テレビメニュー」の「設定」-「予約録画の設定」-「自動ログオンの設定」で設定を確認してください。



参照

自動ログオンの設定について→付録の「自動ログオンの設定をする」(p.242)



参照

予約実行結果を確認する→地デジシングルチューナーモデル:PART3の「予約の結果を確認する」(p.66)
BS・110度CS・地デジダブルチューナーモデル:PART4の「予約の結果を確認する」(p.118)



参照

自動ログオンの設定について→付録の「自動ログオンの設定をする」(p.242)

■ 電源プランの「スリープ解除タイマー」の設定が「無効」になっていませんか？

「スリープ解除タイマーの許可」の設定が無効になっていると、パソコンがスリープ状態から復帰できず、予約録画ができないことがあります。

「コントロールパネル」の「システムとセキュリティ」-「電源オプション」の電源プランを選んで変更できる詳細設定で、「スリープ」-「スリープ解除タイマーの許可」の設定が「有効」になっていることを確認してください。

■ バックアップユーティリティで自動バックアップを設定していませんか？

バックアップユーティリティで自動バックアップをした後に、パソコンを省電力状態に移行したり電源を切ったりするように設定している場合は、お互いの予約時間が重ならないように注意してください。SmartVisionで予約した録画が実行中であっても、バックアップ完了後にパソコンが省電力状態に移行したり電源が切れた場合、SmartVisionの録画は失敗します。

■ パソコン内蔵の時計は正確ですか？

パソコン内蔵の時計の時刻が放送波の時刻と大きくずれていると、番組が正確に録画されない場合があります。パソコン内蔵の時計がずれている場合は、正しい時刻に合わせてください。

パソコンの時計は、デジタル放送を受信していると自動的に修正されます。

■ 番組編成が変わっていませんか？

次のようなときは録画されません。

- 番組表が更新され、予約した番組の放送がなくなった。または、予約時の番組情報と一致しなくなった、予約済みのほかの番組と予約時間が重なった。

- 前の番組の延長や臨時番組の放送などで、予約した番組の開始時刻が3時間以上遅れた。

「番組の予約」画面の「詳細設定」で、予約した番組の開始時刻や終了時刻が変わったときに変更後の時刻に追従して録画するように設定できます。

■ パスワードが設定された外付けハードディスクを録画用として登録していませんか？

セキュリティを強化した外付けハードディスクにはパスワード機能を搭載しているものがあります。パスワードを設定した外付けハードディスクを録画用として登録している場合、番組が録画できないことがあります。

予約した携帯電話用のデータ(外でもVIDEO)が録画されていない(BS・110度CS・地デジダブルチューナーモデルのみ)

■ 携帯電話用のデータ(外でもVIDEO)を録画しているときはダブル録画できません

放送時間の変更などで、携帯電話用のデータを含む録画とほかの録画が重複したときは、2つの番組の同時録画を優先するため、携帯電話用のデータの録画が中止されます。

予約録画した番組が途中で途切れている

■ ウイルススキャンや、Windows Updateの設定を確認してください

月に数回など、定期的に録画予約が失敗する場合は、ウイルススキャンやWindows Updateのアップデート時間が、録画時間と重複し、録画が失敗している可能性があります。

ウイルスバスターやWindows Updateの設定を変更してください。

■ 携帯電話用のデータ(外でもVIDEO)の録画容量が2Gバイトを超えていませんか？

携帯電話用のデータの最大容量は2Gバイト(約8時間)です。これを超えると、携帯電話用のデータの録画が停止します。なお、同時に録画されているダイレクトモードでの録画は継続されます。

参照

- ウイルスバスターについて→
「ソフト&サポートナビゲーター」-「ソフトを探す」-「50音/英数字から選ぶ」-「ウイルスバスター」
- Windows Updateについて→
「ソフト&サポートナビゲーター」-「使う」-「Windowsの更新」

録画フォルダーに録画した番組が見あたらない

■ 録画が失敗していませんか？

なんらかの事情で予約録画が失敗した場合は、録画番組一覧に表示されません。

予約録画が成功しているかどうかは、「テレビメニュー」の「予約」から「結果一覧」を選んで確認することができます。

■ 保存先の録画フォルダーを変更していませんか？

予約時に保存先として指定した録画フォルダーを確認してください。複数の録画フォルダーを使い分けしているときは特にご注意ください。

また、予約したユーザーの保存先の録画フォルダーがご購入時の状態でも、予約録画を実行したユーザーの保存先の録画フォルダーが変更されている場合、録画した番組が表示されません。

参照

予約実行結果を確認する→
地デジシングルチューナーモデル:
PART3の「予約の結果を確認する」(p.66)
BS・110度CS・地デジダブルチューナーモデル:PART4の「予約の結果を確認する」(p.118)

■ おまかせ録画をしていませんか？

「おまかせ録画」で録画した番組は、おてがる予約などで録画した番組とは異なる録画フォルダーに保存されます。「テレビメニュー」の「録画番組一覧」から「おまかせ録画フォルダー 2」を選んでおまかせ録画のファイルを表示してください。

また、おまかせ録画は、最大録画容量を超えた場合、過去に録画したファイルの中から古い順に削除していきます。

削除したくない場合は、手動で予約録画するか、おまかせ録画の消去したくないファイルを選んで、【サブメニュー】を押して「おまかせ属性の解除」-「この番組」を選んでください。

おの表示が消えて、削除の対象ではなくなります。

■ 録画した番組をほかのユーザーが移動または削除していませんか？

パソコンを複数ユーザーで使っている場合、「録画番組一覧」の「録画フォルダー」にはすべてのユーザーの録画した番組が表示されるので、録画したユーザー以外の人でも、番組を別の録画フォルダーに移動したり、削除できます。ほかのユーザーが番組を移動したり削除していないか、確認してください。

■ 番組を保存した外付けハードディスクを取り外していませんか？

外付けハードディスクに番組を保存している場合は、その外付けハードディスクを接続しなおしてください。

ポイント

おまかせ録画の最大容量は、マウスで使う画面で変更できます。詳しくはオンラインヘルプ(p.177)の「設定」-「録画/再生/予約」-「おまかせ録画」をご覧ください。

■ おまかせ録画で番組を録画したり、予約することができない

■ 条件の一致する番組が、同時刻に複数ありませんか？

おまかせ録画で、条件が一致する番組が複数存在する場合は、どれか1つの番組が録画できます。録画したい番組以外の番組を除外番組一覧に登録するか、条件を絞り込んでください。

■ すでに録画予約した番組と、予約した時間帯が重なっていませんか？

すでに録画予約した番組と予約した時間帯が重なっている場合は、先に登録された予約が優先されます。おまかせ予約を優先する場合は時間帯の重なる番組予約を取り消してください。

■ 番組を「除外番組一覧」に登録していませんか？

除外番組一覧に登録した番組は録画されません。録画対象番組に戻す場合は、「除外番組一覧」をクリックして対象番組を選び、「解除」をクリックしてください。

■ 予約一覧から番組を取り消していませんか？

予約一覧から取り消した番組(取り消した放送回のみ)は、おまかせ録画の対象外になります。予約する場合は、通常の番組予約で予約しなおしてください。

■ 番組の放送はいつですか？

おまかせ録画の条件に一致する番組が実際に予約一覧に登録されるのは、放送の2日前です。その前に、同じ時刻に放送される別の番組を予約すると、おまかせ録画の番組は予約登録されません。

参照

予約を変更する→
地デジシングルチューナーモデル:
PART3の「予約の確認や変更、取り消しをする」(p.65)
BS・110度CS・地デジダブルチューナーモデル:PART4の「予約の確認や変更、取り消しをする」(p.117)

参照

予約を変更する→
地デジシングルチューナーモデル:
PART3の「予約の確認や変更、取り消しをする」(p.65)
BS・110度CS・地デジダブルチューナーモデル:PART4の「予約の確認や変更、取り消しをする」(p.117)

参照

おまかせ録画の条件登録について→
地デジシングルチューナーモデル:
PART3の「おまかせ録画を登録する」(p.87)
BS・110度CS・地デジダブルチューナーモデル:PART4の「おまかせ録画を登録する」(p.139)

シリーズものの番組を繰り返し予約したにもかかわらず、録画されていない番組がある

■ 「繰り返し予約(時間指定で予約)」で予約していませんか？

「繰り返し予約」の「する(時間指定で予約)」を設定して予約をすると、スポーツ中継の延長などで、放送時間が変更された場合でも、あらかじめ設定している同じ曜日、同じ時間で録画します。シリーズものの番組を予約する場合には、「繰り返し予約」の「する(シリーズ録画)」を設定して予約することをおすすめします。

■ 番組表に表示される放送時の番組名が、最初に予約したときの番組名と異なっていませんか？

「繰り返し予約」の「する(シリーズ録画)」を設定すると、番組表の番組名によって同じシリーズの番組を検出して予約します。ただし、同じシリーズの番組であっても、最初に予約したときの番組名と、放送されたときの番組名が、番組表上で異なる場合には、同一シリーズの番組として検出できず、録画されないことがあります。

新番組おまかせ録画を有効にしたにもかかわらず、録画されない新番組がある

■ 複数の新番組が同じ時刻に放送されていませんか？

同じ時刻に複数の新番組が放送される場合、新番組おまかせ録画で録画予約する番組が無作為に選ばれます。

録画したい新番組が決まっているときは、あらかじめ「おてがる予約」などで録画予約してください。番組改編期など、複数の新番組がスタートする時期には、特にご注意ください。

■ おてがる予約など、優先度の高い録画予約と重複していませんか？

「繰り返し予約(シリーズ録画)」などの自動録画予約や「おてがる予約」など、優先度の高い録画予約は、同じ時刻に放送される新番組の録画より優先されます。

録画したい新番組が決まっているときは、あらかじめ「おてがる予約」などで録画予約してください。

参照

- おてがる予約について→
地デジシングルチューナーモデル:PART3の「おてがる予約をする(番組表で予約する)」(p.59)
BS・110度CS・地デジダブルチューナーモデル:PART4の「おてがる予約をする(番組表で予約する)」(p.111)
- 予約の優先度について→
地デジシングルチューナーモデル:PART3の「予約の優先度について」(p.98)
BS・110度CS・地デジダブルチューナーモデル:PART4の「予約の優先度について」(p.150)

PART 7 Q&A

番組表の受信がうまくいかない

番組表受信時に問題が起きたときには、ここをご覧ください。

番組表が受信できない、またはデータの取りこぼしが生じる

■ アンテナは接続されていますか？

『パソコンの準備と基本』をご覧くださいになり、アンテナケーブルの接続を確認してください。

■ アンテナの向きが悪い、またはアンテナとの接続が長くありませんか？

アンテナの向きを変えたり、アンテナとの接続を短くするなどの対策を取ると、受信状態が改善され、データの取りこぼしの頻度が低くなることがあります。

■ 番組表の受信中に、チャンネルを変更していませんか？

番組表の受信中にチャンネルを変更すると、テレビの視聴を優先し番組表の受信は中断します。

■ テレビの視聴中ではありませんか？(地デジシングルチューナーモデルの場合)

地デジシングルチューナーモデルでは、番組表の予約受信は、テレビの視聴中は実行されません。

デジタル放送の番組表を取得したのに、放送局のロゴが表示されない

■ 放送局ロゴが表示されていない放送局をしばらく視聴し続けてください

デジタル放送の放送局ロゴは、10分程度の周期で送信されています。番組表を受信している間にロゴが受信できると、テレビメニューや番組表に放送局ロゴが表示されます。

放送局ロゴが表示されていない場合は、その放送局を視聴し続けていると、自動的にロゴを受信し、テレビメニューや番組表に反映されます。

！チェック

テレビメニューや番組表を表示しているときに受信した放送局ロゴは、次にテレビメニューや番組表を表示したときに反映されます。

録画をしようとして問題が起きたときは、ここをご覧ください。

録画ができない

■ ハードディスクの空き容量が不足していませんか？

ハードディスクの空き容量を確認してください。

ハードディスクに、録画した番組を記録するのに十分な空き容量がないと、録画できないことがあります。

録画中にテレビの画面でリモコンの【画面表示】を押すと、録画可能時間が表示されます。

ハードディスクの空き容量を増やす方法については、「ソフト&サポートナビゲーター」-「困った」-「ハードウェア・システム設定」-「ハードディスク」をご覧ください。

また、不要な番組を削除して、ハードディスクの空き容量を増やすこともできます。

録画した番組の削除については、

地デジシングルチューナーモデルの場合：PART3の「録画した番組を削除する」(p.79)

BS・110度CS・地デジダブルチューナーモデルの場合：PART4の「録画した番組を削除する」(p.131)

をご覧ください。

■ 録画できる番組ですか？

番組によっては、録画ができないものがあります。番組表の「番組情報」を見ると、録画可能かどうかわかります。

その他、録画についての詳しい情報は、

地デジシングルチューナーモデルの場合：PART3の「録画について」(p.48)

BS・110度CS・地デジダブルチューナーモデルの場合：PART4の「録画について」(p.100)

をご覧ください。

■ 録画用に登録した外付けハードディスクをパソコンに接続していますか？

外付けハードディスクに番組を録画するように設定してあるときは、その外付けハードディスクがパソコンに接続されていないと録画できません。

録画用に登録した外付けハードディスクをパソコンに接続しなすか、録画番組の保存先をパソコンに内蔵されているハードディスクに変更してください。



参照

録画時のハードディスク容量について→

地デジシングルチューナーモデル：PART3の「録画について」(p.48)
BS・110度CS・地デジダブルチューナーモデル：PART4の「録画について」(p.100)



参照

録画番組の保存先の設定について→PART6の「登録したハードディスクに番組を録画する」(p.179)

リモコンで操作できない

- Windows Media Centerのウィンドウよりも前にほかのソフトのウィンドウが表示されていませんか？

Windows Media Centerのウィンドウよりも前にほかのソフトのウィンドウが表示されていると、リモコンで正しく操作することができなくなります。このときは、リモコンの【テレビ】を押してください。Windows Media Centerの画面が手前に表示され、リモコンでの操作ができるようになります。

リモコンでデータ放送が操作できない

- ご購入時の状態では、録画した番組の再生、またはタイムシフトモードでデータ放送番組を視聴する場合、データ放送の一部の操作ができません

リモコンの【サブメニュー】を押して「リモコン(自動切換モード)」を選び、「データ放送固定モード」を選んで【決定】を押してください。

リモコンの【電源】を押しても、テレビが終了するのに時間がかかる

- リモコンからのテレビの終了には約30秒程度かかります

同時に大量のソフトを実行するなど、パソコンに負荷のかかる動作をおこなっている場合は、終了に通常の倍以上かかることもあります。

！チェック

【電源】を押してから、1分以上経過してもパソコンが終了しない場合は、不要なソフトが同時に複数実行していないかを確認してください。また、予約開始時刻が近い場合は、SmartVisionは終了しますが、パソコンは終了しません。

DVDに保存しようとしたが、選択できない番組(保存できない番組)がある

- 映像フォーマット「480p」または「720p」で放送された番組です

映像フォーマット「480p」または「720p」で放送された番組は、DVDにVRモードで保存することができません。

DVD-RAMの書き込みに失敗する

このパソコン以外で使用したことのあるDVD-RAMに録画番組を保存すると、書き込みに失敗する場合があります。その場合は、このパソコンでDVD-RAMをフォーマットしてから、録画番組を保存してください。フォーマットをおこなうと、DVD-RAMのデータはすべて削除されます。必要に応じて、データのバックアップを取ってください。

DVD-RAMのフォーマットについて詳しくは、PART5の「光ディスクをフォーマットする」(p.154)をご覧ください。

SmartVisionの録画番組データをほかのパソコンに移したい

- SmartVisionの録画番組データをそのままほかのパソコンに移すことはできません。

録画番組データをほかのパソコンで見るときは、SmartVisionのDVD作成機能またはファイル出力機能を使って、データをDVDに保存して映像データとしてほかのパソコンで再生してください。



参照

録画番組データをDVDにする→
「PART5 録画番組を光ディスク
(DVDなど)に保存する」(p.151)

テレビを終了しようとしたが終了しない

- ファイアウォールソフトで、テレビの通信を遮断していませんか？

ファイアウォールソフトの設定を変更して、テレビ関連アプリケーションの通信監視を除外するか、無効化してください。

パソコンの電源が勝手に入ってしまう

■ 予約時刻ではありませんか？

設定によっては、予約録画(おまかせ録画を含む)、予約視聴、番組表受信の予約をしていると、予約時刻の約8分前にパソコンが自動的に起動して、予約に備えます。

予約録画、予約視聴、番組表受信の予約内容を確認してください。番組の録画・視聴予約内容については、

地デジシングルチューナーモデルの場合:PART3の「予約の確認や変更、取り消しをする」(p.65)

BS・110度CS・地デジダブルチューナーモデルの場合:PART4の「予約の確認や変更、取り消しをする」(p.117)

をご覧ください。予約内容と予約結果を確認してください。

電源を切った状態から自動的にパソコンを起動させたくない場合は、【テレビメニュー】を押し、「設定」-「予約録画の設定」-「予約実行時の電源設定」と選んで「予約実行時の電源設定」画面を開き、「予約録画、予約視聴、番組表の受信を開始する前の動作を選んでください。」で「スリープ状態/休止状態から起動する」を選んで【決定】を押し、「保存して戻る」を選んで【決定】を押してください。省電力状態からのみ予約により起動するようになります。

■ 番組表の受信時刻ではありませんか？

ご購入時の状態では、次の時刻に番組表を受信する設定になっています。

- ・ 地デジシングルチューナーモデル
10・11・12・13・14・15・16時
- ・ BS・110度CS・地デジダブルチューナーモデル
10・12・14・16時

この時刻になると、パソコンが自動的に起動して、番組表の受信に備えます。なお、番組表の受信が完了すると、その日はそれ以降の番組表の自動受信がおこなわれません。

番組表を受信する時刻の設定は変更することができます。詳しくは、PART2の「番組表の受信時刻を変更する」(p.40)をご覧ください。

ポイント

ご購入時は、電源ボタンはスリープ(省電力状態)でパソコンを終了する設定になっています。

夜間の予約録画実行時、パソコンの音がうるさい

■ ナイトモードにしてください

予約録画でパソコンが起動するときに、起動/終了時の音が気になるときは、画面消灯ボタンを押して、ナイトモードにしてください。ナイトモードにすると、画面や音声をオフにした状態で録画されるので、就寝中の録画に便利です。

参照

ナイトモードについて→
地デジシングルチューナーモデル:
PART3の「ナイトモードにする
(VALUESTAR W, VALUESTAR
N, VALUESTAR E)」(p.62)
BS・110度CS・地デジダブルチュー
ナーモデル:PART4の「ナイト
モードにする(VALUESTAR W)」
(p.115)

テレビ画面に緑色の横線が見える

入力信号が無い場合、緑色で帯状の横線が見ることがあります。選局したチャンネルの受信電波が弱いときに、緑色で帯状の横線が見ることがあります。アンテナケーブルをご確認ください。また、電波の弱い場所で使用する場合は、ブースターを使用してください。ブースターの取り付けについては、お近くの電器店などに相談ください。

テレビ画面上にメッセージが表示された

■ メッセージの内容にしたがって、ご利用環境を確認してください

- [B-CASカードを正しく装着してください。]
B-CASカードが装着されていないか、または正しい向きでしっかりとセットされていない可能性があります。もう一度B-CASカードを確認してセットしなおしてみてください。
- [E201 信号レベルが低下しています。]
 - ・ アンテナケーブルを確認してください。
 - ・ アンテナの向きを確認してください。
- [E202 信号が受信できません。]
 - ・ アンテナケーブルを確認してください。
 - ・ 地上デジタル放送の場合は、テレビ初期設定をおこない、チャンネルをスキャンしなおしてください。
 - ・ BS・110度CSデジタル放送の場合は、雨、雪、雷雲などによって電波が受信できなくなると表示されます。天候が回復し、電波の状態が改善されれば、映像が表示されます。
- [E203 放送休止中]
受信レベルが0またはそれに近い値のとき、このメッセージが表示されます。
 - ・ 番組表などで放送時間をお確かめください。
 - ・ エラー表示チャンネルの受信レベルを確認してください。
- [E209 アンテナの接続を確認してください]
BS/110度CSデジタルアンテナのアンテナ線がショートしたときに、このメッセージが表示されます。
パソコンの電源を切り、BS/110度CSデジタルアンテナ端子に接続しているアンテナ線を外し、アンテナ線のショートの原因を確認してください。そして、ショートの原因を取り除いた後で、再びアンテナ線をパソコンのアンテナ端子に接続してください。なお、ショートの原因がわからないときには、お近くの電器店にご相談ください。
- [ECO1 B-CASカードの情報を読み取れません。B-CASカードが装着されていること、また正しい方向に装着されていることをご確認ください。]
B-CASカード自体に問題があるか、B-CASカードが正しくセットされていないときに表示されます。B-CASカードが正しい向きでしっかりとセットされていることを確認してください。



参照

B-CASカードのセットのしかたについて→『パソコンの準備と基本』

パソコンの電源が勝手に切れる

■ 予約をおこなっていませんか？

予約録画(おまかせ録画を含む)、予約視聴、番組表受信の予約をおこなっていると、予約動作の完了時にスリープ状態になるという内容のメッセージが表示され、60秒経過すると自動的にスリープ状態になります。

■ 番組表の受信時刻ではありませんか？

ご購入時の状態では、次の時刻に番組表を受信する設定になっています。

- ・ 地デジシングルチューナーモデル
10・11・12・13・14・15・16時
- ・ BS・110度CS・地デジダブルチューナーモデル
10・12・14・16時

(番組表の受信が完了すると、その日はそれ以降の番組表の自動受信がおこなわれません)

番組表の受信が完了したときにSmartVisionが起動していないと電源が切れることがあります。



参照

予約実行前後の動作について→
地デジシングルチューナーモデル:
PART3の「予約実行前後の動作を設定する」(p.74)
BS・110度CS・地デジダブルチューナーモデル:PART4の「予約実行前後の動作を設定する」(p.126)



参照

番組表受信時刻の変更について→
PART2の「番組表の受信時刻を変更する」(p.40)

SmartVisionの動作が遅いことがある

■ 録画ファイルの数が多くありませんか？

録画したファイルの数が多いとSmartVision起動後の動作が遅いことがあります(映像の乱れやコマ落ちなども含む)。

保存しておきたい番組はSmartVisionのDVD作成機能またはファイル出力機能を使ってDVDに保存し、不要となった録画ファイルは削除してください。

■ パソコンの負荷状況(CPU使用率)が高くありませんか？

パソコンの負荷状況(CPU使用率)が高い状態では、放送波の切り換えや、タイムシフトなどのモードの切り換え/早送り/巻き戻し等の操作をおこなってから、実際に機能が働くまでに時間がかかる場合があります。

パソコンの負荷を軽減するために、同時に動作しているソフトを終了させてください。また、ソフトの再起動やハードディスクの整理などをお試しください。

操作中にウィンドウが見えなくなる

■ Windows Media Centerのウィンドウを常に手前に表示する設定にしていますか

Windows Media Centerの「タスク」-「設定」-「全般」-「起動とウィンドウの動作」にある、「常にWindows Media Centerを手前に表示」のチェックボックスにチェックが入れていると、Windows Media Centerのウィンドウがほかのウィンドウよりも手前に表示されます。

この状態で、SmartVisionから別のソフトを起動したり、別のウィンドウを表示させると、それらのウィンドウがSmartVisionの後ろに隠れてしまう場合があります。

このような場合は、SmartVisionのウィンドウを最小化したり、ウィンドウのサイズを小さくしてウィンドウの位置を変え、隠れていたウィンドウを表示させてください。

「常にWindows Media Centerを手前に表示」のチェックを外せば、この現象は起こらなくなります。

USBハードディスク以外のUSB機器を接続したとき、SmartVisionで録画用ハードディスクとして利用するように設定するか確認する画面が表示される

■ メッセージの画面でキャンセルを選択してください

USBハードディスク以外のUSB機器であっても、SmartVision側でハードディスクと認識される場合があります。その場合には、キャンセルを選択してください。

コピー回数が「エラー」と表示された番組がある

■ 利用できない録画ファイルです

次の状態の録画ファイルは、コピー回数に「エラー」と表示されます。「エラー」の番組は、再生を含め、一切利用できません。ハードディスクの容量を節約するため、削除することをおすすめします。

外付けハードディスクに保存された番組が、以下の状態のとき

- ・ 外付けハードディスクが接続されていない状態で、同じグループの番組がムーブ、もしくはすべて削除された。

SmartVision上でフォルダを削除後、再追加したフォルダに保存されていた番組が、以下の状態のとき

- ・ 同じグループの番組が、すでにムーブ、もしくはすべて削除されていた。



参照

番組のグループについて → PART5の「光ディスクに保存するときのご注意」(p.164)

ムーブについて → 付録の「ダビング10でできること」(p.237)

再生できない録画番組がある

■ 「エラー」の番組です

外付けハードディスクに保存された番組のコピー回数表示は、24時間に1回更新されます。コピー回数が「エラー」に該当する番組の場合、次回の更新で表示が変更されます。

コピー回数が「エラー」の番組については、「コピー回数が「エラー」と表示された番組がある」をご覧ください。

再セットアップする前などに録画番組のデータをバックアップしたい

■ 外付けハードディスクにデータを移動してください

外付けハードディスクをSmartVisionに登録し、その外付けハードディスクにCドライブに保存されている録画番組のデータを移動することができます。



参照

- 外付けハードディスクの登録について → PART6の「外付けハードディスクを利用する」(p.178)
- 録画番組の移動について → PART6の「録画した番組を移動する」(p.183)

タスクバーのSmartVisionアイコンが表示されない

誤操作などによってタスクバーのSmartVisionアイコンが表示されなくなったときは、次の手順でタスクバーにアイコンを追加してください。



ポイント

パソコンを再セットアップしたときも、SmartVisionアイコンが表示されなくなることがあります。

1 「スタート」-「すべてのプログラム」-「SmartVision テレビを見る」を右クリック

2 「タスクバーに表示する」をクリック

「ウェブ検索」機能を使ったときInternet Explorerが表示されない。マウスでInternet Explorerをクリックしても、テレビ(SmartVision)の手前に表示されない

■ Windows Media Centerのウィンドウを常に手前に表示する設定にしていますか

Windows Media Centerの「タスク」-「設定」-「全般」-「起動とウィンドウの動作」にある、「常にWindows Media Centerを手前に表示」のチェックボックスにチェックを入れていると、Windows Media Centerのウィンドウがほかのウィンドウよりも手前に表示されます。

この状態で、SmartVisionのウェブ検索機能を使ってInternet Explorerを起動すると、そのウィンドウがSmartVisionの後ろに隠れてしまいます。

このような場合は、SmartVisionのウィンドウを最小化したり、ウィンドウのサイズを小さくしてウィンドウの位置を変え、隠れていたウィンドウを表示させてください。

「常にWindows Media Centerを手前に表示」のチェックを外せば、この現象は起こらなくなります。

付 録

このパソコンを廃棄・譲渡するときに、SmartVisionに保存されている個人情報を消去する方法や、アンテナの設定方法を説明しています。また、各モードのボタンやタブの機能について記載しています。

ダビング10とは

ここでは、デジタル放送の録画ルール「ダビング10」について説明しています。

コピー制御方式について

デジタル放送のほとんどの番組には、不正なダビングを防止し著作権を保護するため、「ダビング10」または「コピーワンス」と呼ばれるコピー制御が加えられています。

このパソコンはダビング10に対応しており、ハードディスクに録画したデジタル放送のダビング10番組が、CPRM対応のDVDなどの光ディスクに10回まで保存(9回まではコピー、最後の1回はムーブ(移動))できます。

また、録画されたコピーワンス(コピー不可)の番組は、光ディスクに1回だけ保存(ムーブ(移動))できます。

ムーブ(移動)した場合、ハードディスクから当該番組は自動的に消去されます。

なお、保存したDVDなどの光ディスクから再度コピーを作成する(孫コピーを作成する)ことはできません。

次の点にご注意ください。

- どの番組がダビング10で放送されるかは、番組によって異なります。
 - EPG(電子番組表)の情報では、コピーワンス/ダビング10のどちらのコピー制御方式による番組か区別できません。番組表には、どちらの番組の場合でも「コピー制限あり」と表示されません。
- 番組をハードディスクに録画すると、録画番組一覧の画面で、どちらのコピー制御方式による番組か確認できます。

ダビング10とコピーワンスの違い

「ダビング10」と「コピーワンス」の違いは、次のようになります。

コピー制御方式	コピー回数	光ディスクへの保存
ダビング10	コピー可(回数制限)	コピー9回、ムーブ1回可 (ムーブ後、ハードディスクからは削除されます)
コピーワンス	コピー不可 (光ディスクへのムーブは1回のみ可能)	ムーブのみ1回可 (ムーブ後、ハードディスクからは削除されます)

ダビング10でできること

●ダビング10

パソコンのハードディスクに録画した番組を、光ディスクに最大9回コピーすることができます。コピーするたびにコピーできる残りの回数は減っていきます。コピーできる残り回数が0になると光ディスクへの保存はムーブ(移動)になり、パソコンのハードディスクから録画データは削除されます。

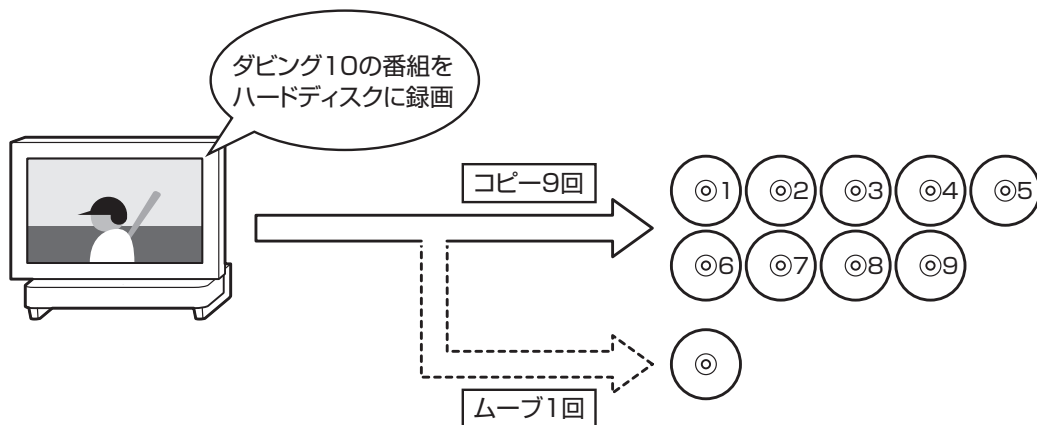

●コピーワンス

パソコンのハードディスクに録画した番組を、光ディスクに保存するとムーブ(移動)され、パソコンのハードディスクから録画データは削除されます。

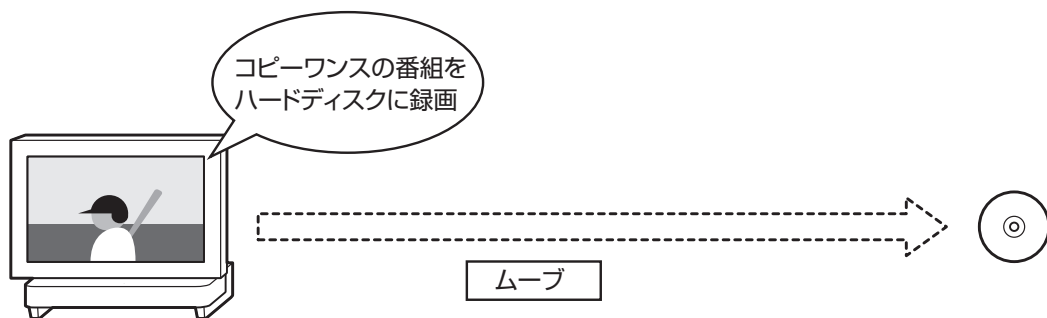

B-CASカードについて

デジタル放送の視聴に必要なB-CASカードについて説明します。
B-CASカードは、登録が必要です。

B-CASカードを扱うときの注意

B-CASカードは、デジタル放送の各種サービスを利用するために必要なカードです。このパソコンにB-CASカードをセットしないと、デジタル放送を視聴できません。

B-CASカードを扱うときは、次のことに注意してください。

- このパソコン専用のB-CASカード以外のものをセットしないでください。
- B-CASカードは、記載されている「使用許諾契約約款」の内容を読み、了解された上で台紙からはがしてください。
- B-CASカードの取り扱いについて、次のことにご注意ください。
 - ・裏面の金メッキされた端子に手を触れないでください。
 - ・折り曲げたり、変形させたり、傷を付けないでください。
 - ・上に重いものを載せたり、踏みつけたりしないでください。
 - ・ぬれた手で触ったり、水をかけたりしないでください。
 - ・分解・加工しないでください。
- 裏向きや逆方向からB-CASカードをセットしないでください。セットする方向を間違えると、B-CASカードが機能せず、デジタル放送を視聴できません。
- B-CASカードは、常時セットしたままにしておいてください。取り出す場合は、先にパソコンの電源を切り、電源コードのプラグをコンセントから抜いた後に、B-CASカードを取り出してください。
- B-CAS用「ユーザー登録ハガキ」は、B-CASカードをセットした後、必要事項をご記入の上投函してください。

ポイント

限定受信システム(CAS: Conditional Access System)とは、特定のお客様にかぎって、番組の視聴ができるようにするシステムです。

B-CASカードを登録する

デジタル放送のサービスを受けられるようにするには、B-CASカードのユーザー登録が必要です。B-CASカードに添付されている「ユーザー登録ハガキ」に必要事項を記入して、返送してください。その際、「ご登録に際して」欄の「はい」に○を付けることをおすすめます。

詳しくは、B-CASカードに添付されている説明書をご覧ください。

チェック

- B-CASカードの所有権は、(株)ビーエス・コンディショナルアクセスシステムズ(略称:B-CAS)に帰属します。カードの登録をすると、カードシステムのバージョンアップを無料で受けることができます。
- カードを紛失するなどして再発行する場合は、再発行費用がかかります。

アンテナの設定をする

デジタル放送の表示に問題があるときは、アンテナの設定をしてください。

デジタル放送の表示に問題があるときは、アンテナの設定をすると改善される場合があります。

- 1 リモコンの【テレビメニュー】を押す
- 2 「情報」-「受信レベルの確認」を選んで【決定】を押す
- 3 確認したい「放送波」と「チャンネル」を選ぶ



4 アンテナの向きを調節する

アンテナの向きを調節していくと、「レベル:中」または「レベル:高」と表示されます。その状態で受信レベルが最大となるようにアンテナの向きを調節して、アンテナを固定します。「効果音」を「鳴らす」に設定していると、受信レベルが53以上の場合に音が鳴ります。

5 「保存して戻る」を選んで【決定】を押す

これで、アンテナの設定は完了です。

！チェック

受信レベルは目安として56以上になるように調節してください。アンテナの受信レベルは、天候・季節・受信している地域(アンテナの設置場所)などによって異なります。

個人情報を消去する

パソコンを廃棄したり、ほかの人に譲渡するときに、保存されている個人情報を消去する必要があります。

次の内容が消去されます。設定ウィンドウで設定した内容はすべてご購入時の状態に戻ります。

- ・ データ放送で使用していた個人情報やポイント
- ・ 受信済みのメール／掲示板の内容
- ・ しおり一覧の内容
- ・ 番組表データ(地上デジタル放送)
- ・ 地上デジタル放送のチャンネル設定

！チェック

この方法で消去するのは、データ放送で使用するSmartVisionに関する個人情報です。個人情報の中には、ゲームのポイントなども含まれます。

データを消去する

1 テレビを表示して、マウスを動かす

画面の左下に操作パネルが表示されます。

2 「画面」ボタンをクリック



画面が切り換わり、マウスで使う画面が表示されます。

3 「ノーマル」タブをクリック



4 (設定)をクリック

「設定ウィンドウ」が表示されます。

📌ポイント

操作パネルのボタン表示は、状態によって異なります。「画面」ボタンが表示されていないときは、テレビを見ている状態や録画番組を視聴している状態にしてください。

5 データ消去の設定をする

- ① 「個人情報」アイコンをクリック
- ② 「その他」タブをクリック
- ③ 「データ消去」をクリック

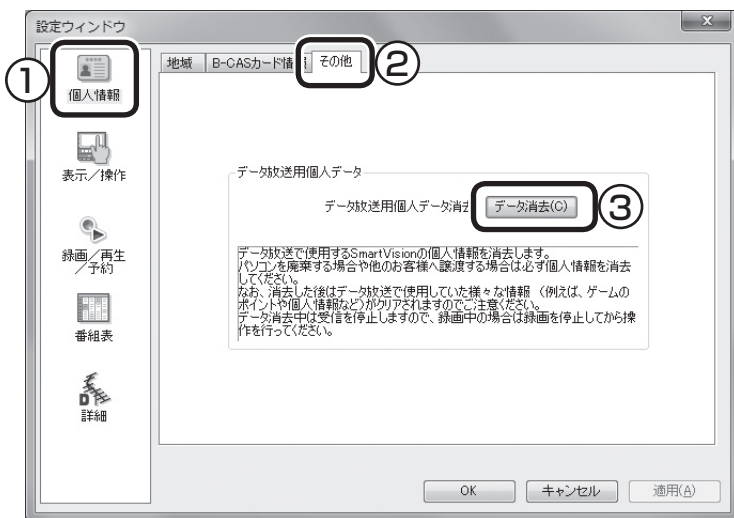

「本当にデータ消去を行いますか？」と表示されます。

6 「はい」をクリック



SmartVisionが終了します。
その後、データ消去ツールが起動し、データの消去がおこなわれます。

！チェック

- データを消去している間は、SmartVisionを使用することができません。
- 再起動をするようにメッセージが表示された場合は、パソコンを再起動してください。
- データを消去した後は、ご購入時の状態に戻ります。テレビの視聴をおこなう場合は、もう一度テレビ初期設定(p.7)をおこなう必要があります。

自動ログオンの設定をする

自動的にログオンするユーザーアカウントに、新たにパスワードを設定したり、パスワードを変更したとき、ログオンするユーザーアカウントを変えたいときは、次の手順で設定してください。

設定を変更する

- 1 リモコンの[テレビメニュー]を押す
テレビメニューが表示されます。
- 2 「設定」から「予約録画の設定」を選んで[決定]を押す
- 3 「自動ログオンの設定」を選んで[決定]を押す
- 4 「自動ログオンのテスト」を選んで[決定]を押す
- 5 ログオンするユーザーアカウントを変更する場合は、「自動ログオンユーザー」を選んで[決定]を押し、ユーザーを選ぶ
- 6 新たにパスワードを設定したり、パスワードを変更した場合は、「パスワード」を選んで[決定]を押し、キーボードからパスワードを入力する
- 7 再度「自動ログオンのテスト」を選んで[決定]を押す
テスト結果が「正常」と表示されれば、自動ログオンの設定が正しくできています。
- 8 「保存して戻る」を選んで[決定]を押す

BS/110度CSデジタル放送の 有料放送の受信契約方法について

有料放送を視聴する場合の、受信契約について説明します。

このパソコンはモデム機能を搭載していないため、電話回線を利用した有料放送の受信契約をテレビの画面からおこなうことができません。

ここでは、受信契約の申し込みをおこなう場合のお問い合わせ先について記載します。

名称	URL	お問い合わせ先
WOWOW [BS9ch]	http://www.wowow.co.jp	0120-580-807 (PHS、IP電話の方は045-683-8080) 受付時間 9:00～20:00(年中無休)
スター・チャンネル HV [BS10ch]	http://star-ch.jp	0570-013-111 (PHS、IP電話のお客様は045-339-0399) 受付時間 10:00～18:00 なお、スター・チャンネル HVの加入申込みは下記のスカパー！e2へお問合せください。
スカパー！e2	http://www.e2sptv.jp/	0570-08-1212 (PHS、IP電話のお客様は045-276-7777) 受付時間 10:00-20:00(年中無休)

SmartVisionのバージョンを確認する

テレビを楽しむためのソフト(SmartVision)の、バージョンの確認方法について説明します。

バージョンを確認する

1 リモコンの[テレビメニュー]を押す

テレビメニューが表示されます。

2 「情報」の「バージョンの確認」を選んで[決定]を押す

SmartVisionのバージョンが表示されます。

録画モードについて

番組を録画する場合、録画した番組を光ディスクに保存する場合の録画モードごとの画質や機能について詳しく説明します。

ハードディスクに録画する場合

ご購入時には、ダイレクトで録画される設定となっています。録画予約ごとに個別に録画モードの設定ができます。

モデルによって、設定できる録画モード(画質)が異なります。

■ VALUESTAR W、VALUESTAR N

録画モード	ダイレクト	ファイン	ファインロング	ロング
ビットレート	地上デジタルHD 放送:17Mbps 地上デジタルSD 放送:8Mbps BS・110度CSデジタルHD 放送:24Mbps BS・110度CSデジタルSD 放送:11Mbps	8Mbps	4Mbps	2Mbps
記録できる解像度※1	ハイビジョン(HD)	ハイビジョン(HD)	ハイビジョン(HD)	標準(SD)
画質と記録時間の関係				
複数の音声が含まれる (マルチ音声)番組	複数の音声のうち、2つを選択して録画できます。※2※3 再生時に音声を切り換えることができます。		複数の音声のうち、1つを選択して録画できます。※2 再生時に音声を切り換えることはできません。	
字幕放送が含まれる番組	字幕放送が記録されます。再生時に字幕の表示・非表示ができます。			
データ放送が含まれる番組	データ放送が記録されます。再生時に【連動データ】でデータ放送を表示することができます。	データ放送は記録されません。再生時に【連動データ】を押してもデータ放送は表示されません。		
複数の映像が含まれる番組	複数の映像は記録されません。再生時に映像を選択することはできません。			
DVDへの保存	録画モード変換が必要です。	AVCREC形式では、録画モード変換せずに記録できます。DVD-VR形式では、録画モード変換が必要です。		
ブルーレイディスクへの保存	録画モード変換をせずに記録できます。ダイレクトの場合には、録画モード変換をして記録することもできます。			

※1:ハイビジョン(HD)を記録した場合の再生時の解像度。標準(SD)の番組を記録した場合、再生時にはすべて標準(SD)で再生されます

※2:どの音声を記録するか、録画予約時に選択することができます

※3:携帯電話用のデータ(外でもVIDEO)を同時に録画するときは、複数音声のうち1つを選択して録画します

■ VALUESTAR E

録画モード	ダイレクト	デジタル長時間
ビットレート	地上デジタルHD放送: 17Mbps 地上デジタルSD放送: 8Mbps	8.5Mbps
記録できる解像度※1	ハイビジョン(HD)	ハイビジョン(HD)
画質と記録時間の関係	高画質 ←—————→ 長時間	
複数の音声が含まれる (マルチ音声)番組	複数の音声のうち、2つを選択して録画できます。※2 再生時に音声を切り換えることができます。	
字幕放送が含まれる番組	字幕放送が記録されます。再生時に字幕の表示・非表示ができます。	
データ放送が含まれる番組	データ放送が記録されます。再生時に【連動データ】でデータ放送を表示することができます。	データ放送は記録されません。再生時に【連動データ】を押してもデータ放送は表示されません。
複数の映像が含まれる番組	複数の映像は記録されません。再生時に映像を選択することはできません。	
DVDへの保存	録画モード変換が必要です。※3	

※1: ハイビジョン(HD)を記録した場合の再生時の解像度。標準(SD)の番組を記録した場合、再生時にはすべて標準(SD)で再生されます

※2: どの音声を記録するか、録画予約時に選択することができます

※3: このモデルはDVD-VR形式にのみ対応しています。AVCREC形式での保存はできません

ハードディスクからDVDへ保存する場合

録画モード	ファイン※1	ファイン ロング※1	ロング※1	1ディスク ダビング※1	高画質	標準画質	長時間	1ディスク ダビング
記録形式	AVCREC 形式※2	AVCREC 形式※2	AVCREC 形式※2	AVCREC 形式※2	DVD-VR 形式	DVD-VR 形式	DVD-VR 形式	DVD-VR 形式
対応する 光ディスク	CPRM対応 DVD-R CPRM対応 DVD-RAM	CPRM対応 DVD-R CPRM対応 DVD-RAM	CPRM対応 DVD-R CPRM対応 DVD-RAM	CPRM対応 DVD-R CPRM対応 DVD-RAM	CPRM対応 DVD-R CPRM対応 DVD-RAM	CPRM対応 DVD-R CPRM対応 DVD-RAM	CPRM対応 DVD-R CPRM対応 DVD-RAM	CPRM対応 DVD-R CPRM対応 DVD-RAM
ビットレート	8Mbps	4Mbps	2Mbps	※3	7.5Mbps VBR	4Mbps VBR	2Mbps VBR	※3
記録できる 解像度	ハイビジョン (HD)	ハイビジョン (HD)	標準(SD)	※3	標準(SD)	標準(SD)	標準(SD)	標準(SD)
画質と録画時間 の関係	高画質 ←————→ 長時間			※3	高画質 ←————→ 長時間			※3
録画モード変換	録画モード変換は不要です。※4				録画モード変換が必要です。			
複数の音声が含まれる(マルチ音声)番組※5	あらかじめハードディスクに2つの音声記録されているときは、2つの音声を保存します。その場合には再生時に音声を切り換えることができます。	あらかじめハードディスクに2つの音声記録されているときは、そのうちの1つを保存します。再生時に音声を切り換えることはできません。						
字幕放送が含まれる番組※6	字幕放送が記録されます。再生時に字幕の表示・非表示ができます。				字幕放送は記録されません。再生時に字幕を表示することはできません。			
データ放送が含まれる番組※5	データ放送は記録されません。再生時に【連動データ】を押してもデータ放送は表示されません。							

※1: VALUESTAR EはDVD-VR形式にのみ対応しています。AVCREC形式での保存はできません

※2: AVCREC形式に対応していないほかの機器では再生することはできません

※3: DVDの空き容量に合わせて録画画質が自動調整されます

※4: ハードディスクに保存されている画質と、DVDに保存するときの画質が同じ場合のみ

※5: Corel WinDVD、Corel WinDVD AVC、Corel WinDVD BDで再生する場合

※6: Corel WinDVD AVC、Corel WinDVD BDで再生する場合

各モードの画面説明

マウスで使うための画面の各モードの画面について説明します。

■ ノーマルモード

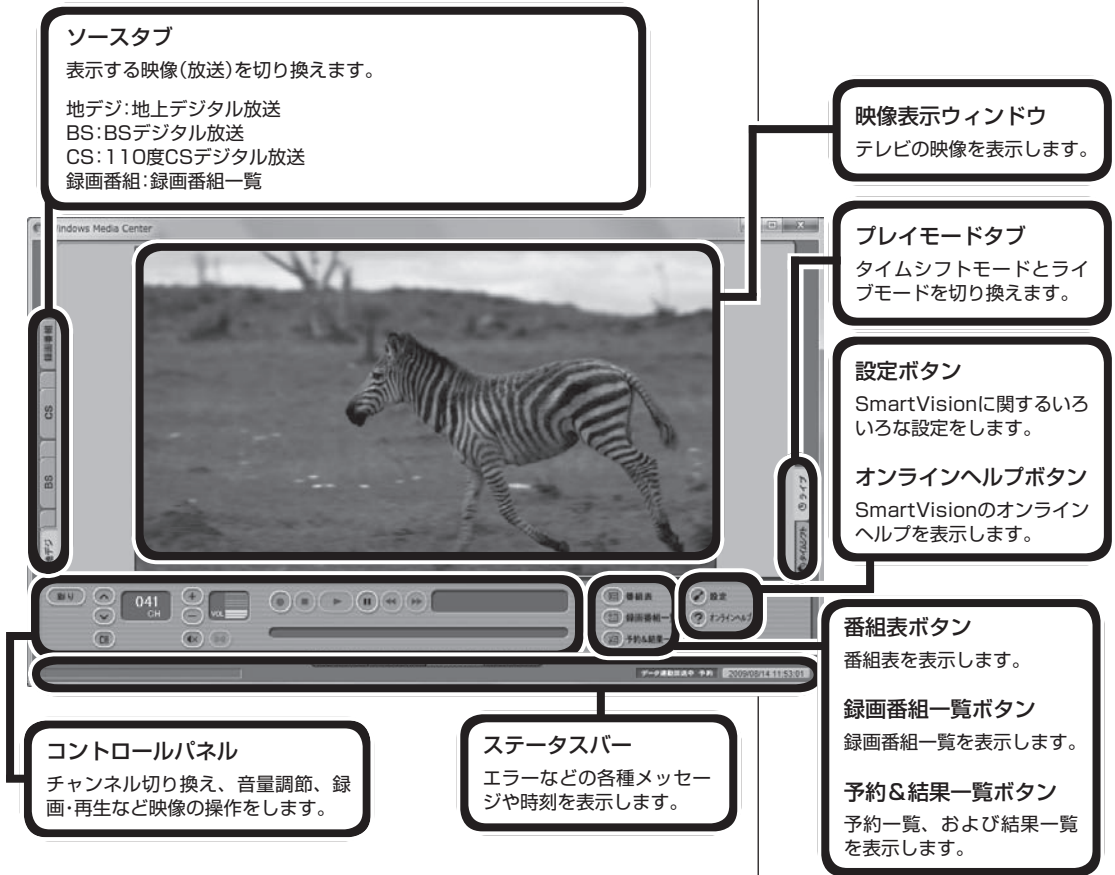

それぞれの放送の状態は、画面左側のソースタブで確認できます。

タブの色	放送の状態
水色	視聴中の放送
グレー	視聴していない放送
赤	録画中の放送
緑色	タイムシフト中の放送
グレー (クリックできない)	現在、利用できない放送(切り換えられません)

ポイント

- 番組表ボタンや設定ボタンのボタン名が表示されていないときは、SmartVisionの画面をドラッグして広げると、ボタン名が表示されます。
- 映像表示ウィンドウで右クリックをすると、メニューが表示されます。メニューで項目を選んでクリックすることで、選んだ項目操作を実行できます。

参照

SmartVisionの設定について→
オンラインヘルプの「設定」

● コントロールパネル



プログレスバー

タイムシフトモード時：つまみの位置がリアルタイム放送との差を表します。つまみをドラッグしてタイムシフトしている時間を調節できます。

録画番組再生時：つまみの位置が現在再生している位置を表します。つまみをドラッグして映像を巻き戻したり早送りしたりできます。

ライブモード時：何も表示されません。

■ アドバンスモード

アドバンスモード画面の左下には、「デジタル」タブ、「番組情報」タブ、「簡易編集」タブ(録画番組再生時)があり、切り換えて操作します。

表示している放送によって、操作できるタブが異なります。操作できないタブは、クリックできなくなります。

● 「番組情報」タブ

「番組情報」タブは画面の左下にあります。

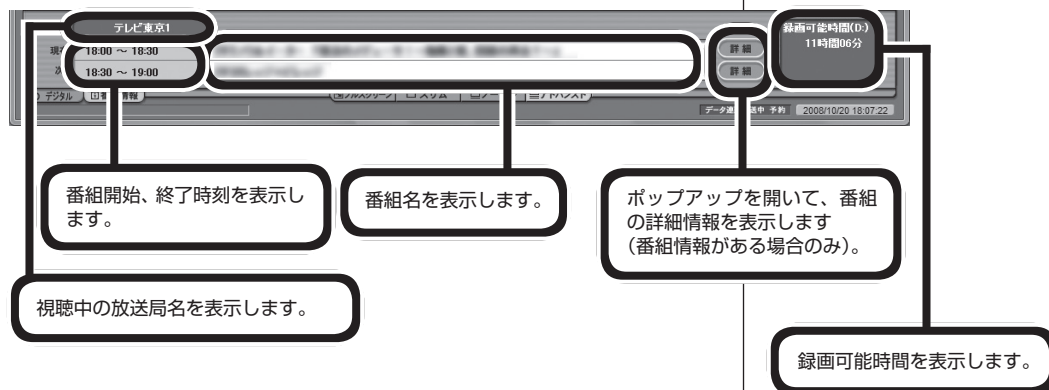

● 「デジタル」タブ

「デジタル」タブは画面の左下にあります。

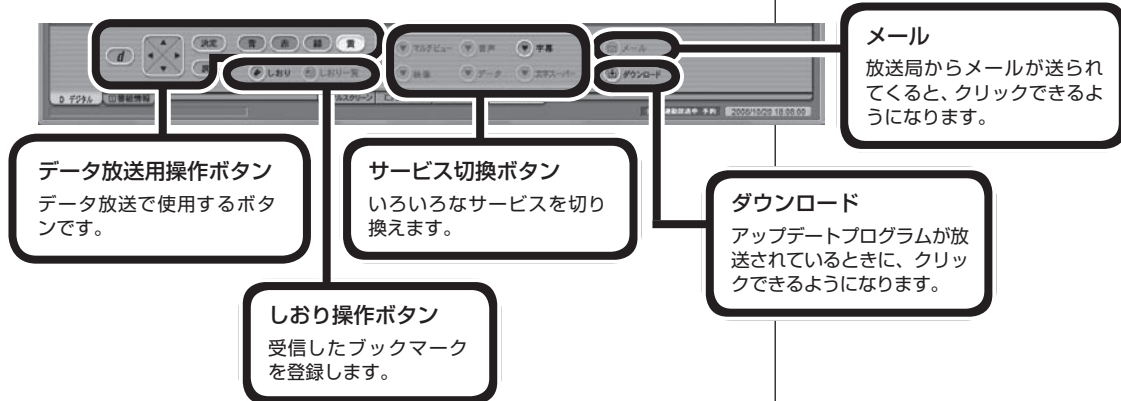

● 「簡易編集」タブ

「簡易編集」タブは画面の左下にあります。



※ 「**ここから**」を指定しないで登録した場合は、番組の先頭から登録されます。「**ここまで**」を指定しないで登録した場合は、番組の最後まで登録されます。

■ スリムモード

スリムモードにすると、シンプルな画面で番組を見ることができます。また、ノーマル/アドバンスモードよりも画面のサイズを小さくすることができます。



画面の表示方法を変える

画面サイズが4:3の比率になっている放送では、画面の表示方法を変更することができます。

全画面表示のときの画面の表示方法を変える

画面の表示方法は、次の3つから選べます。

表示方法	説明
ノーマル	4:3表示の画面で表示されます。画面の左右が黒く表示されます。
ワイド(フル)	4:3表示の画面を16:9に拡大して表示します。
ズーム	縦横比を保ったまま4:3画面を16:9に拡大します。画面の上下が切れた状態で表示されます。

ノーマル

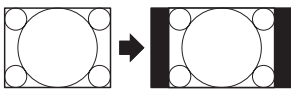

ズーム

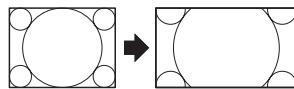

ワイド(フル)

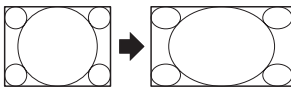

【サブメニュー】を押し、「ワイド切換」を選んで、画面の表示方法を選んでください。

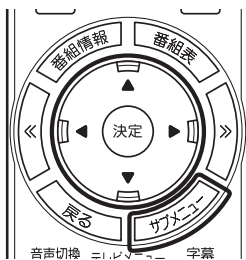

チェック

- デジタル放送では、番組の画面サイズが4:3の比率に見えても、実際には16:9の比率で放送されていることがあります。その場合は、サブメニューに「ワイド切換」が表示されません。
- 画面サイズが16:9の比率になっている放送は、フルスクリーンモードでは常に正しい比率で画面いっぱいに表示されます。
- このテレビ機能を、営利目的または公衆に視聴させることを目的として喫茶店、ホテル等の公の施設に設置した場合、ズーム、ワイド表示機能を利用して、画面のフレーム表示や圧縮、引き伸ばし表示等をおこなわないでください。著作権法上で保護されている著作者の権利を侵害するおそれがあります。
- 全画面表示ではないとき(ウィンドウ表示のとき)、サブメニューに「ワイド切換」が表示されません。

映像をホームネットワークで配信する(対応モデルのみ)

録画したデジタル放送番組を、ホームネットワーク内の機器に配信することができます。

配信するために、まずはインターネット上のサーバーに接続して、配信のためのライセンスを取得するなどの準備が必要です。

対応モデル、ライセンスの取得のしかたなど、詳しくは、👉「ソフト & サポートナビゲーター」-「パソコンの各機能」-「ホームネットワーク」をご覧ください。

！チェック

簡易編集機能を使って編集した番組をホームネットワークで配信して再生すると、編集した部分の前後で、画面が一瞬黒くなったり映像が乱れたりすることがあります。

英数字

AACSキー	168
AVCREC	153、160、162、247
B-CASカード	5、238
BDAV	153、248
BD-R	153、162、248
BD-RE	153、162、248
BS・110度CSデジタル放送	2
CATV	4
CPRM	154
DVD-R	153、162、247
DVD-RAM	153、162、247
DVD-VR	153、160、162、247
G-GUIDE for Windows	202
SDカード	192
Windows Media Center	6

あ行

アドバンスモード	176、250
アンテナケーブル	5
アンテナ設定	239
ウェブ検索	186
追っかけ再生	83、135
おてがる予約	59、111
おまかせ録画	85、137
音声切換	26
音声多重放送	26
オンラインヘルプ	177
音量調節	25

か行

画質	49、50、101
画質の調整	25
画面の表示方法	252
画面モード切換	176
キーボードショートカット	巻末
キーワード	85、137
繰り返し予約	60、113
検索	70、122、186
個人情報	240
個別表示	79、131

さ行

再生	76、128、165、166
さかのぼり録画	55、107
削除	79、131、184、201
視聴予約	64、115
自動ログオン	242
字幕	167、207
受信レベル	16、17、239
初期設定	7、15、210
シリーズ録画	60、68、95、113、120、147
新番組おまかせ録画	92、144
スリムモード	176、251
双方向サービス	33
外付けハードディスク	60、112、178、182
外でもVIDEO	60、112、192

た行

タイムシフトモード	31、56、108
ダビング10	236
ダブル録画	102
地上デジタル放送	2
チャンネル切換	23
チャンネル設定	7
データ放送	33
テレビ初期設定	7、15、210
テレビメニュー	27
電源設定	74、126

な行

ナイトモード	62、115
ノーマルモード	176、249

は行

バージョン	244
ハードディスク容量	50、102
配信	253
番組情報	38、250
番組の移動	183
番組表	36、59、111、202、225
フォーマット	154、201
プリセット	23
フルスクリーンモード	19、252

編集.....	189
放送切換.....	24

■ ま行

マイ番組表.....	36、44
マウスで使う画面.....	174
まとめ表示.....	76、79、128、131

■ や行

予約の結果.....	66、118
予約の種類.....	65、66、117、118
予約の取り消し.....	65、117
予約の変更.....	65、117
予約の優先度.....	98、150

■ ら行

ライブモード.....	56、108
リモコンで使う画面.....	174
リモコンのボタン.....	18
録画.....	48、52、100、104
録画モード.....	49、101、245
録画モード変換.....	169
録画ランプ.....	53、105

MEMO

MEMO

MEMO

MEMO

キーボードショートカット

マウス用画面モードでは、次のキーボードショートカットが使えます。

操作	キーボードショートカット
SmartVision終了	【Alt】+【F4】
ヘルプ表示	【F1】
タイムシフト／ライブ切り換え	【F8】
画面モード切り換え※1	【Fn】+【PgUp】/【Fn】+【PgDn】
番組表拡大表示／非表示 ※2	【-】
録画番組一覧拡大表示／非表示 ※2	【:】または【*】
予約一覧表示拡大／非表示 ※2	【/】
録画	【Ctrl】+【Space】
停止	【S】
再生	【Z】
一時停止	【X】
巻き戻し	【←】
早送り	【→】
スキップ ※3	【Ctrl】+【→】
バックスキップ ※3	【Ctrl】+【←】
決定	【Enter】
戻る	【BackSpace】
↑	【↑】
←	【←】
→	【→】
↓	【↓】
音量UP	【Shift】+【↑】
音量DOWN	【Shift】+【↓】
消音	【Shift】+【←】または【Shift】+【→】
チャンネルUP	【Ctrl】+【↑】
チャンネルDOWN	【Ctrl】+【↓】
連動データ放送	【D】
青ボタン	【B】
赤ボタン	【R】
緑ボタン	【G】
黄ボタン	【Y】

キーボードショートカット

ダイレクト選局モード中の操作	キーボードショートカット
0	[0]
1	[1]
2	[2]
3	[3]
4	[4]
5	[5]
6	[6]
7	[7]
8	[8]
9	[9]
プリセット①	[1]
プリセット②	[2]
プリセット③	[3]
プリセット④	[4]
プリセット⑤	[5]
プリセット⑥	[6]
プリセット⑦	[7]
プリセット⑧	[8]
プリセット⑨	[9]
プリセット⑩	[0]
プリセット⑪	[Ctrl]+[1]
プリセット⑫	[Ctrl]+[2]

※1

画面モード	[Fn]+[PgUp]	[Fn]+[PgDn]
スリムモード時	フルスクリーン	ノーマルモードへ
ノーマルモード時	スリムモードへ	アドバンスモードへ
アドバンスモード時	ノーマルモードへ	アドバンスモード機能変更

※2 文字を入力していない状態で操作してください。

※3 録画済み番組再生時、およびタイムシフト視聴時のみ使用できます。スキップは、再生時刻より約30秒前へ進みます。バックスキップは、再生時刻より約30秒巻き戻します。

テレビを
楽しむ本

VALUESTAR



* 8 1 0 6 0 1 8 6 3 A *

初版 2010年1月

NEC

853-810601-863-A

Printed in Japan

NECパーソナルプロダクツ株式会社
〒141-0032 東京都品川区大崎一丁目11-1 (ゲートシティ大崎 ウエストタワー)

このマニュアルは、再生紙を使用しています。