



\* 8 1 1 1 9 0 1 7 4 A \*

NEC

# セットアップマニュアル

このたびはLAVIE Note Standard (NS150, NS100)をご購入いただきありがとうございます。

このマニュアルでは、添付品の確認やパソコンの接続、Windowsのセットアップ方法などを説明しています。

型番と製造番号の確認.....	8
添付品の確認.....	8
セットアップ前の準備.....	9
パソコンをセットアップする.....	11
マウスを使えるようにする.....	15
セットアップ後の設定.....	17
LAVIEアプリナビを追加する.....	19
このパソコンを最新の状態にする.....	19
パソコンの電源を切るときは.....	20
ご使用時の注意.....	21
この後の進め方.....	22
バッテリーパック.....	23
再セットアップについて.....	25
困ったときには.....	38
サービス&サポートのご案内.....	41
アフターケアについて.....	49
パソコンの売却、処分、改造について.....	51
仕様一覧.....	53



## ご購入後は「お客様登録」を ▶ p.41



パソコンのセットアップが終わったら、すぐに「お客様登録」をしましょう。

電話サポートや優待サービスなど、さまざまな特典が利用できるようになります。

## 困ったときは

使い方がわからなくなったときや、パソコンの調子が悪くなったときは、あわてずに次のステップで調べてみましょう。

### マニュアルやインターネットで調べる ▶ p.38



まずはパソコンに添付されているマニュアルを開いてみましょう。

また、NEC LAVIE公式サイトでは様々なサポート情報が提供されています。インターネットが使えるときは、NEC LAVIE公式サイト(<http://nec-lavie.jp/>)にアクセスして調べてみましょう。

### 電話で相談する ▶ p.46



NECのパソコンに関する技術的な質問を電話で承ります。

マニュアルやインターネットで調べてもわからないときは、専門のスタッフに電話で相談してみましょう。





### 訪問サポートを依頼する ▶ p.48



パソコンの設定や使い方がわからない、インターネットにつながらないなどトラブルでお困りの時、サポートスタッフがご自宅に駆けつけ、その場でサポートします。

- **パソコン全国出張サービス(有料)**  
電話番号:0120-993-121  
受付時間:9:00 ~ 21:00 年中無休

◆このマニュアルで使用している記号や表記には、次のような意味があります

	<p>してはいけないことや、必ずしていただきたいこと、とくに大切な注意を説明しています。よく読んで注意を守ってください。場合によっては、人が傷害を負ったり、費用が必要になったりする可能性があります。また、作ったデータの消失、使用しているアプリの破壊、パソコンの破損の可能性もあります。</p>
	<p>注意していただきたいことを説明しています。よく読んで注意を守ってください。場合によっては、作ったデータの消失、使用しているアプリの破壊、パソコンの破損の可能性もあります。</p>
	<p>パソコンをお使いになる際のヒントやポイントとなる説明です。</p>
	<p>関連する情報が書かれている所を示しています。</p>

◆このマニュアルの表記では、次のようなルールを使っています

<p>【 】</p>	<p>【 】で囲んである文字は、キーボードのキーを指します。</p>
<p>『 』</p>	<p>『 』で囲んである文字は、このマニュアル以外のマニュアル名を指します。</p>
<p><b>光学ドライブ</b></p>	<p>ブルーレイディスクドライブ(DVDスーパーマルチドライブ機能付き)(BDXL™対応)、またはDVDスーパーマルチドライブを指します。</p>
<p><b>「LAVIEアシスト」</b></p>	<p>「LAVIEアシスト」を起動し、電子マニュアルの機能を使用して、関連する情報を参照することを示します。</p>
<p><b>「LAVIEアプリナビ」</b></p>	<p>アプリを探したり起動できる「LAVIEアプリナビ」を使用して、関連する情報を参照することを示します。</p>
<p><b>BIOSセットアップ ユーティリティ</b></p>	<p>BIOSの設定をおこなう画面のことを指します。</p>

## ◆このマニュアルでは、各モデル(機種)を次のような呼び方で区別しています

次の「このパソコンのモデル構成について」をご覧ください。ご購入された製品の型名とマニュアルで表記されるモデル名を確認してください。

<b>このパソコン、本機</b>	このマニュアルで説明している各モデル(機種)を指します。
<b>ブルーレイディスクドライブモデル</b>	ブルーレイディスクドライブ(DVDスーパーマルチドライブ機能付き)(BDXL™対応)を搭載しているモデルのことで。
<b>DVDスーパーマルチドライブモデル</b>	DVDスーパーマルチドライブ(DVD-RAM/R/RW with DVD+R/RWドライブ(DVD-R/+R 2層書込み))を搭載しているモデルのことで。
<b>Windows 10モデル</b>	Windows 10 Homeがあらかじめインストールされているモデルのことで。
<b>Windows 10 Proモデル</b>	Windows 10 Proがあらかじめインストールされているモデルのことで。
<b>Officeモデル</b>	Office Personal PremiumまたはOffice Home & Business Premiumが添付されているモデルのことで。
<b>Office Personal Premiumモデル</b>	Office Personal Premiumが添付されているモデルのことで。
<b>Office Home &amp; Business Premiumモデル</b>	Office Home & Business Premiumが添付されているモデルのことで。
<b>11ac(867Mbps)対応ワイヤレスLAN(ac/a/b/g/n対応)モデル</b>	IEEE802.11ac/a/n(5GHz)、およびIEEE802.11b/g/n(2.4GHz)の規格に対応したワイヤレスLANインターフェイスを内蔵しているモデルのことで。11ac通信の理論上の最大通信速度は867Mbpsです。
<b>11ac(433Mbps)対応ワイヤレスLAN(ac/a/b/g/n対応)モデル</b>	IEEE802.11ac/a/n(5GHz)、およびIEEE802.11b/g/n(2.4GHz)の規格に対応したワイヤレスLANインターフェイスを内蔵しているモデルのことで。11ac通信の理論上の最大通信速度は433Mbpsです。
<b>11ac対応ワイヤレスLAN(ac/a/b/g/n)モデル</b>	11ac(867Mbps)対応ワイヤレスLAN(ac/a/b/g/n対応)モデルまたは11ac(433Mbps)対応ワイヤレスLAN(ac/a/b/g/n対応)モデルのことで。

## ◆このパソコンのモデル構成について

このパソコンはモデルごとに次のような機能で構成されています。ご購入いただいたモデルにどのような機能があるかご確認ください。

シリーズ名	型名(型番)	表記の区分			
		光学ドライブ	ワイヤレスLAN	OS	添付アプリ
LAVIE Note Standard	NS150/GA□	DVDスーパーマルチドライブモデル	11ac(433Mbps)対応ワイヤレスLAN(ac/a/b/g/n対応)モデル	Windows 10モデル	Office Home & Business Premiumモデル
	(PC-NS150GA□)※1				
	NS100/G2W (PC-NS100G2W)				
	NS100/G1W (PC-NS100G1W)				Office Personal Premiumモデル

※1:本体の色によって□の中に異なる英数字が入ります。

カラー	型名(型番)
エクストラホワイト	NS150/GAW(PC-NS150GAW)
スターリーブラック	NS150/GAB(PC-NS150GAB)
ルミナスレッド	NS150/GAR(PC-NS150GAR)

## ◆LAVIE Directシリーズについて

LAVIE Directシリーズの各モデルについては、添付の『LAVIE Directシリーズをご購入いただいたお客様へ』をご覧ください。

## ◆本文中の記載について

- ・本文中の画面やイラスト、ホームページは、モデルによって異なることがあります。また、実際の画面と異なることがあります。
- ・記載している内容は、このマニュアルの制作時点のものであります。お問い合わせ先の窓口やサービス内容、住所、電話番号、ホームページの内容やアドレスなどが変更されている場合があります。また、Windowsやアプリのアップデートにより、画面や手順に変更が入る場合があります。あらかじめご了承ください。

## ◆周辺機器について

- ・接続する周辺機器および利用するソフトウェアが、各種インターフェイスに対応している必要があります。
- ・他社製増設機器、および増設機器に添付のソフトウェアにつきましては、動作を保証するものではありません。他社製品との接続は、各メーカーにご確認の上、お客様の責任においておこなってくださるようお願いいたします。

## ◆このマニュアルで使用しているソフトウェア名などの正式名称

(本文中の表記)	(正式名称)
<b>Windows、 Windows 10</b>	Windows 10 Home Windows 10 Pro
<b>Office Personal Premium</b>	Office Personal Premium プラス Office 365 サービス
<b>Office Home &amp; Business Premium</b>	Office Home & Business Premium プラス Office 365 サービス
<b>Word 2016</b>	Microsoft Word 2016
<b>Excel 2016</b>	Microsoft Excel 2016
<b>Outlook、 Outlook 2016</b>	Microsoft Outlook 2016
<b>PowerPoint 2016</b>	Microsoft PowerPoint 2016
<b>OneNote 2016</b>	Microsoft OneNote 2016
<b>Internet Explorer</b>	Windows® Internet Explorer® 11
<b>Windows Update</b>	Windows® Update
<b>タスク バー</b>	Windows® タスク バー
<b>ユーザー アカウント制御</b>	Windows® ユーザー アカウント制御
<b>マカフィー リブセーフ</b>	マカフィー® リブセーフ™

## ご注意

- (1) 本書の内容の一部または全部を無断転載することは禁じられています。
- (2) 本書の内容に関しては将来予告なしに変更することがあります。
- (3) 本書の内容については万全を期して作成いたしましたが、万一ご不審な点や誤り、記載もれなどお気づきのことがありましたら、121コンタクトセンターへご連絡ください。落丁、乱丁本はお取り替えいたします。
- (4) 当社では、本装置の運用を理由とする損失、逸失利益等の請求につきましては、(3)項にかかわらずいかなる責任も負いかねますので、予めご了承ください。
- (5) 本装置は、医療機器、原子力設備や機器、航空宇宙機器、輸送設備や機器など、人命に関わる設備や機器、および高度な信頼性を必要とする設備や機器などへの組み込みや制御等の使用は意図されておりません。これら設備や機器、制御システムなどに本装置を使用され、人身事故、財産損害などが生じても、当社はいかなる責任も負いかねます。
- (6) 海外NECでは、本製品の保守・修理対応をしておりませんので、ご承知ください。
- (7) 本機の内蔵ハードディスクにインストールされているWindows 10 Home、Windows 10 Proおよび本機に添付のCD-ROM、DVD-ROMは、本機のみでご利用ください。
- (8) ソフトウェアの全部または一部を著作権者の許可なく複製したり、複製物を頒布したりすると、著作権の侵害となります。

Microsoft、Windows、Internet Explorer、Excel、Office ロゴ、OneNote、Outlook、PowerPointは、米国Microsoft Corporation および/またはその関連会社の商標です。

Intel、Intel CoreとIntelおよびMcAfeeのロゴ、インテル、マカフィー、LiveSafe、リブセーフは、米国およびその他の国におけるIntel CorporationまたはMcAfee, Inc.の登録商標または商標です。

SDHC、SD、microSDHC、microSD、ロゴはSD-3C, LLCの商標です。

その他、本マニュアルに記載されている会社名、商品名は、各社の商標または登録商標です。

---

© NEC Personal Computers, Ltd. 2017

NECパーソナルコンピュータ株式会社の許可なく複製・改変などを行うことはできません。

---

■輸出に関する注意事項

本製品(ソフトウェアを含む)は日本国内仕様であり、外国の規格等には準拠していません。

本製品を日本国外で使用された場合、当社は一切責任を負いかねます。

従いまして、当社は本製品に関し海外での保守サービスおよび技術サポート等を行っていません。

本製品の輸出(個人による携行を含む)については、外国為替及び外国貿易法に基づいて経済産業省の許可が必要となる場合があります。

必要な許可を取得せずに輸出すると同法により罰せられます。

輸出に際しての許可の要否については、ご購入頂いた販売店または当社営業拠点にお問い合わせください。

■Notes on export

This product (including software) is designed under Japanese domestic specifications and does not conform to overseas standards. NEC\*<sup>1</sup> will not be held responsible for any consequences resulting from use of this product outside Japan. NEC\*<sup>1</sup> does not provide maintenance service or technical support for this product outside Japan.

Export of this product (including carrying it as personal baggage) may require a permit from the Ministry of Economy, Trade and Industry under an export control law. Export without necessary permit is punishable under the said law.

Customer shall inquire of NEC sales office whether a permit is required for export or not.

\*1: NEC Personal Computers, Ltd.

---

## 型番と製造番号の確認

### パソコン本体の保証書を見る

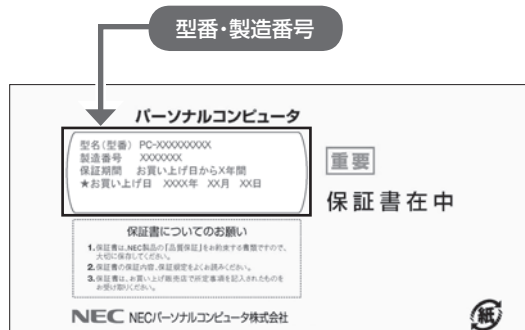

### パソコン本体のラベルと一致しているか確認する

#### ●本体底面

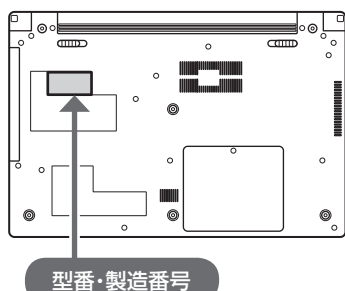

### ！重要 必ずご確認ください

- ラベルに記載された番号が保証書と異なっている場合は、NECサポート窓口(121コンタクトセンター)(p.8)にお問い合わせください。
- 保証書は、所定事項(販売店名、お買い上げ日など)が記入されていることを確認し、保管してください。
- 保証期間中に万一故障した場合は、保証書記載内容に基づいて修理いたします。保証期間終了後の修理については、NECサポート窓口(121コンタクトセンター)(p.8)にお問い合わせください。

## 添付品の確認

- ・ 添付の『添付品を確認してください』を見ながら、添付品がそろっているかを確認してください。
- ・ LAVIE Directシリーズをご購入の場合は、『LAVIE Directシリーズをご購入いただいたお客様へ』をご覧ください。添付品を確認してください。

### 添付品が足りないときは

万一、足りないものがあったり、添付品の一部が破損していたときは、お買い上げ日から1か月以内に以下までお問い合わせください。

なお、お問い合わせの時期およびその内容によっては、添付品をご提供できない場合、またはご提供に時間を要する場合がございます。あらかじめご了承ください。

### ● NECサポート窓口(121(ワントゥワン)コンタクトセンター)

お問い合わせは121コンタクトセンターまで。  
詳しくは、(<http://121ware.com/121cc/>)をご覧ください。サービス内容は予告なしに変更される場合がございます。

### 「電子マニュアルビューア」について

このパソコンに添付されているマニュアルをNEC LAVIE公式サイト「電子マニュアルビューア」でご覧いただくことができます。また、ご購入時以降のさまざまな情報に対応した、最新のマニュアルをご覧いただける場合もあります。

「電子マニュアルビューア」はインターネットに接続後、次のURLからご利用いただけます。

(<http://121ware.com/support/e-manual/>)



## セットアップ前の準備

セットアップをおこなうには、インターネットへ接続する必要があります。

### ！重要

このパソコンではダイヤルアップ接続はご利用になれません。回線の変更については回線事業者にお問い合わせください。

### インターネット接続環境をお持ちでないかた

はじめてインターネットを始めるかたはプロバイダとの契約が必要です。

プロバイダと契約し回線が開通したら、インターネットへの接続に必要なものを用意してください。

接続に必要な機器、使用可能な機器については、プロバイダ、回線事業者の説明書などをご覧ください。なお、このパソコンで使用できるワイヤレスLANについては次の表のとおりです。

IEEE802.11a (5GHz)	○
IEEE802.11b/g (2.4GHz)	○
IEEE802.11n (2.4GHz)	○
IEEE802.11n (5GHz)	○
IEEE802.11ac (5GHz)	○

必要なネットワーク機器がそろったら、機器に添付の説明書や、プロバイダ、回線事業者の説明書などをご覧になり、機器の接続をおこなってください。

## インターネットへ接続する準備

### 機器の準備をする

セットアップ中、インターネットに接続し、Microsoft アカウントの取得などをおこないます。

#### ●ワイヤレスLANでつなぐ場合

セットアップの途中で、ワイヤレスLAN接続の設定をおこないます。

その際に、お使いのインターネット接続環境のワイヤレスLANルータなど、パソコンを接続する機器のネットワーク名(SSID)、ネットワークセキュリティキーの情報が必要となります。

お使いの機器の説明書や、機器のラベルなどを確認し、次の欄に情報を控えてください。

・ネットワーク名(SSID):

・ネットワークセキュリティキー:

ネットワークセキュリティキーは、機器のメーカーにより「セキュリティキー」「暗号化キー」「暗号キー」「ネットワークキー」「WEPキー」「WPAキー」などと呼ばれている場合があります。

セットアップをおこなう前にネットワーク機器の電源を入れ、インターネットに接続できるようにしておいてください。

#### ●有線LANでつなぐ場合

パソコンをLANケーブルで接続し、ネットワーク機器の電源をオンにします。

### ！重要

はじめてインターネットを始めるかたで、ネットワーク機器やパソコンの設定が必要になる場合は、「Microsoft アカウントを使用しない場合」(p.13)の手順でパソコンのセットアップを済ませてから、「セットアップ後の設定」(p.17)をご覧ください。

## Windowsを使用するのに必要なアカウントについて

Windows 10ではパソコンとインターネットのサービスが密接につながっています。

Microsoft アカウントでサインインすることで、パソコンとこれらのインターネットのサービスを簡単につなぎ利用することができます。

また、Microsoft アカウントでサインインしていない場合、パソコンは使えますが、Windowsの一部の機能を使用することができません。

### ！重要 Microsoft アカウントにはメールアドレスをアカウント名として登録します

Microsoft アカウントを取得されていないかたは、これからおこなうセットアップで新規に取得してください。現在使用しているメールアドレスも使用可能ですが、新規に取得することをおすすめします。

Windows Live IDをお持ちの場合は、Microsoft アカウントとして使えます。

### Microsoft アカウント取得に必要な情報

Microsoft アカウントを取得する場合、次の情報を入力します。

- ・ アカウント(新しいメールアドレス)
- ・ 電話番号

## ACアダプタを接続する

次の図の順番に接続してください。

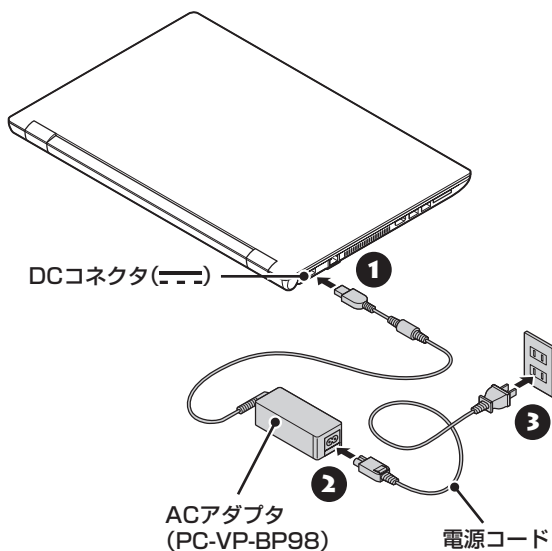

### ！重要

- はじめて電源を入れる場合、ACアダプタを接続しないと電源が入りません。
- セットアップが完了するまで(p.13またはp.14)、ACアダプタを抜かないでください。また、ご購入直後にバッテリーの充電が開始した場合は、充電が完了するまでACアダプタを抜かないでください。
- 電源コードなどが人の通る場所がないことを確認してください。コードを足に引っかけたりするとパソコンの故障の原因になるだけでなく、思わぬけがをすることもあります。

周辺機器などの接続は、セットアップ作業が終わった後におこなってください。

# パソコンを セットアップする

## ！重要 液晶ディスプレイを開閉するとき

- 液晶ディスプレイを開閉するとき、キーボード側の本体をしっかり押さえてください。また、液晶画面に力を加えないように、枠の部分を持つようにしてください。
- 液晶ディスプレイを開くときは、止まる角度(約135度)以上には開かないでください。無理に開くと破損するおそれがあります。

## ！重要 セットアップ中に電源を切らないでください

セットアップ中に電源を切ったり、電源コードのプラグを抜くと故障の原因になります。セットアップが完了するまでは、電源を切ったり、電源コードのプラグを抜いたりしないでください。

また、セットアップで使用しないボタン類を操作しないでください。

## ！重要 インターネットに接続できるようにしておいてください

セットアップの途中でインターネットに接続し、Microsoft アカウントの設定をします。使用しているネットワーク機器の電源を入れ、インターネットに接続できるようにしておいてください。

## ！重要 セットアップ中にパソコンが再起動する場合

パソコンの状態により、セットアップ中に自動的に再起動する場合があります。再起動後、表示される画面の指示にしたがい、セットアップを再開してください。

## ！重要

セットアップ中にNXパッドを操作してもマウスカーソルが表示されない場合は、本体の電源スイッチを軽く押して、画面が表示されなくなったら、再度電源スイッチを押してください。

## ！重要 画面に何も表示されない場合

セットアップ中、しばらく操作をしないと自動的に省電力状態になり、画面が暗くなります。キーボードの【Shift】を押すか、NXパッドを操作してください。それでも画面に何も表示されない場合は、本体の電源スイッチを軽く押してください。

## 1 パソコン本体の電源を入れる

パソコン本体の電源スイッチを押してください。



※イラストはNS150のものです。

## ！重要

- Bluetoothマウスが添付されているモデルでも、セットアップはNXパッドでおこなってください。添付されているBluetoothマウスはセットアップ時には使用できません。
- 電源スイッチを押してから、手順2の画面が表示されるまでに数分かかることがあります。その間、NECのロゴ(社名のマーク)が表示されたり画面が真っ暗になったりしますが、故障ではありません。手順2の画面が表示されるまで、電源を切らずにそのままお待ちください。
- 手順2の画面が表示されずに「Press F2 to Enter BIOS Setup」と表示されたときは「セットアップの画面が表示されないときは」(p.14)をご覧ください。

液晶ディスプレイのドット抜けについて詳しくは、「液晶ディスプレイのドット抜けについて」(p.50)をご覧ください。

## 2 ライセンス条項をご確認のうえ、「承諾する」をクリックする



※画面はモデルによって異なります。

### 3 「インターネットへ接続する準備」(p.9)で控えていたお使いの機器のネットワーク名(SSID)を選択する

#### ！重要

- インターネットに接続する環境がない場合や、設定がよくわからない場合は、「この手順をスキップする」をクリックし、手順5に進んでください。「この手順をスキップする」が表示されていない場合は、一度、画面に表示されている「非公開のネットワーク」を選択し、次の画面で何も入力せずに「戻る」ボタンをクリックしてください。
- 有線LANで接続している場合は、「ネットワーク」が「接続済み」になっていることを確認して「次へ」をクリックし、手順5に進んでください。
- ネットワークを選択する画面が表示されない場合は、手順5に進み、セットアップ後にネットワークの設定、確認をおこなってください。

### 4 「インターネットへ接続する準備」(p.9)で控えていたネットワークセキュリティキーを入力し、「次へ」をクリックする

### 5 「簡単設定を使う」をクリックする

#### ！重要

インターネットに接続している場合、NECのロゴ(社名のマーク)が表示されたり、画面が真っ暗になったりする場合がありますが、継続してセットアップの画面が表示されますので、電源を切らずにそのままお待ちください。また、お使いのモデルによっては更新プログラムのダウンロード、インストール処理が始まる場合があります(「重要な更新プログラムを取得しています」等のメッセージが表示されます)。更新プログラムのダウンロード、インストールには時間がかかる場合がありますが、電源を切らずにそのままお待ちください。

#### ！重要 ここからは、インターネットへの接続状況によって手順が異なります

インターネットへの接続環境があるかたは、次の手順6へ進んでください。インターネットへの接続環境がないかたは、「Microsoft アカウントを使用しない場合」(p.13)の手順6へ進んでください。

### 6 「作成しましょう！」をクリックする

#### ！重要 「このPCはだれが所有していますか？」の画面が表示された場合

画面の指示にしたがってください。

#### ！重要 Microsoft アカウントをお持ちの場合

Microsoft アカウントをすでにお持ちの場合は、画面の案内に沿って進めてください。また、Windows Live IDをお持ちの場合も、Microsoft アカウントとして使えます。

次の項目を入力します。入力が完了したら「サインイン」をクリックし、手順10に進みます。

- アカウントに使用しているメールアドレス
- パスワード(Microsoft アカウントのパスワード)

#### ！重要 「Microsoft Office」をご利用になる場合は

パソコンのセットアップ後、「Microsoft Office」をご利用になる際に、Microsoft アカウントが必要になります。Microsoft アカウントをお持ちでない場合は、ここで作成しておくことをおすすめします。

#### ！重要 Microsoft アカウントをここで登録しないときは

「この手順をスキップする」をクリックし、「Microsoft アカウントを使用しない場合」(p.13)の手順6へ進んでください。

### 7 「新しいメール アドレスを取得」をクリックし、名前、取得するメールアドレス、パスワード、国を入力して、「次へ」をクリックする

設定がよくわからない場合は、「戻る」をクリックし、手順6で「この手順をスキップする」をクリックして、「Microsoft アカウントを使用しない場合」(p.13)の手順6へ進んでください。

- ここで取得したメールアドレスを、Microsoft アカウントとして使用します。入力可能な文字は、半角英数字と.(ピリオド)、-(ハイフン)、\_(下線)です。
- 入力した名前は、サインイン時の表示名になります。
- パスワードは半角16文字まで入力可能です。大文字、小文字、数字、記号を組み合わせてください。

### 8 セキュリティ情報を入力し、「次へ」をクリックする

#### ！重要 セキュリティ情報とは

パソコンを安全に保つためや、パスワードを忘れてしまったときなどのため、次のいずれかの個人情報を入力する必要があります。

- 電話番号(-(ハイフン)を省略。また、携帯電話の電話番号の場合は、先頭の0も省略)
- 連絡用のメールアドレス(Microsoft アカウントとして取得したものと別のもの)



- ・セキュリティ情報としてメールアドレスを使用する場合は、「代わりに連絡用のメール アドレスを追加」をクリックし、メールアドレスを入力する画面に切り替えてください。
- ・メールアドレスを入力する画面で「代わりに電話番号を追加」をクリックすると、電話番号を入力する画面に戻ります。

## 9 「次へ」をクリックする

### ! 重要

Windows Helloの画面が表示された場合は「今は必要ありません」をクリックしてください。

## 10 「この手順をスキップする」をクリックする

初回セットアップ後にPINの設定をする場合は「 (スタート) - 「 (設定)」の「アカウント」- 「サインイン オプション」からおこなってください。

### ! 重要

お客様アカウントの保護についての画面が表示された場合は、画面の指示にしたがって操作してください。

## 11 「どこでもファイルにアクセス」が表示された場合は、「次へ」をクリックする

表示されない場合は、そのまま手順12に進んでください。

## 12 「Cortana を使う」をクリックする

## 13 「LAVIE サービス・サポートご利用登録」が表示されたら、内容を確認し「次へ」をクリックする

### マカフィー® リブセーフ™のユーザー登録

Microsoft アカウントで取得したメールアドレスで、マカフィー リブセーフのユーザー登録をおこなうことができます。ここで入力せずに、後から登録することもできます。

デスクトップが表示されたら、セットアップは完了です。

Bluetoothマウスが添付されているモデルをお使いの場合は、「マウスを使えるようにする」(p.15)に進んでください。

## Microsoft アカウントを使用しない場合

## 6 「ユーザー名」に、半角英数字(a～z、A～Z、0～9)でユーザー名を入力する

入力したユーザー名は、サインイン時の表示名になります。スタートメニューに常に表示されることを考えて入力することをおすすめします。

### ! 重要 入力してはいけない文字列

次の文字列は、パソコンのシステムで使われているため、入力しないでください。

CON、PRN、AUX、CLOCK\$、NUL、COM1～COM9、LPT1～LPT9、NONE

ユーザー名は次の欄に控えてください。

### ! 重要 ユーザー名は必ず控えてください

セットアップ作業をやりなおす(再セットアップする)など、パソコンのトラブルを解決する際に必要になる場合があります。

## 7 「パスワードを入力してください」、「もう一度パスワードを入力してください」に設定するパスワードを入力する

半角127文字まで入力可能です。大文字、小文字、数字、記号を組み合わせてください。

## 8 「パスワードのヒント」にパスワードのヒントを入力する

パスワードを忘れた場合に思い出すためのキーワードを入力します(例:ペットの名前)。

## 9 「次へ」をクリックする

## 10 「Cortana を使う」をクリックする

### ! 重要

Windows Helloの画面が表示された場合は「今は必要ありません」をクリックしてください。

## 11 「LAVIE サービス・サポートご利用登録」が表示されたら、内容を確認し「次へ」をクリックする

### マカフィー リブセーフのユーザー登録

メールアドレスをお持ちの場合は、メールアドレスを入力すると、マカフィー リブセーフのユーザー登録をおこなうことができます。ここで入力せずに、後から登録することもできます。

デスクトップが表示されたら、セットアップは完了です。

Bluetoothマウスが添付されているモデルをお使いの場合は、「マウスを使えるようにする」(p.15)に進んでください。

### セットアップの画面が表示されないときは

はじめて本機の電源を入れたときに、「Press F2 to Enter BIOS Setup」と表示された場合は、次の手順にしてください。

#### 1 【F2】を押す

BIOS(バイオス)セットアップユーティリティが表示されます。

#### 2 【+】、【-】で時間(24時間形式)を設定し 【Enter】を押す

時刻の値は数字キーで入力できます。

#### 3 【Tab】や【↓】【↑】で項目を移動し、同様に分、秒、月、日、年(西暦)を設定する

#### 4 【F9】を押す

#### 5 表示された画面で「Yes」を選択し、 【Enter】を押す

BIOSセットアップユーティリティが表示されます。

#### 6 【F10】を押す

#### 7 表示された画面で「Yes」を選択し、 【Enter】を押す

BIOSセットアップユーティリティが終了し、Windowsが自動的に再起動します。

この後は、「パソコンをセットアップする」の手順2 (p.11)をご覧ください。

### ライセンス認証についてのメッセージが表示されたら

Windowsのライセンス認証についてのメッセージが表示された場合は、画面の指示にしたがってください。ライセンス認証はインターネットに接続することにより自動でおこなわれます。

ライセンス認証をおこなわないと、Windowsのライセンス認証についてのメッセージが一定時間ごとに表示されます。

# マウスを使えるようにする

## ●USBマウスが添付されているモデルの場合

USBマウスが添付されているモデルでは、パソコン本体のUSBコネクタにマウスを接続してください。

## ●Bluetoothマウスが添付されているモデルの場合

Bluetoothマウスが添付されているモデルでは、乾電池をセットし、マウス接続設定(p.16)をおこなうことでマウスが使用できるようになります。

### 1 マウスを裏返し、底面のON/OFFスイッチを「OFF」にする

マウス底面のON/OFFスイッチを左にスライドさせ、「OFF」になっているか確認してください。

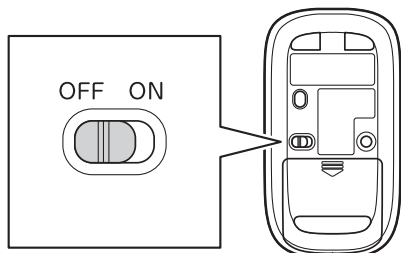

### 2 底面のカバーを外す

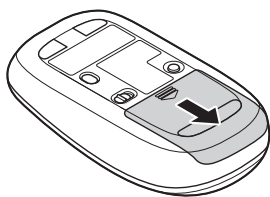

### 3 乾電池を入れる

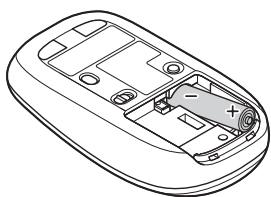

単3形アルカリ乾電池またはニッケル水素充電電池をマウスの内部に向けて押し込み、後方を端子に合わせて入れてください。

## ! 重要

- 乾電池の+(プラス)と-(マイナス)の向きを、電池ボックス内の表示どおりに入れてください。
- マウスの後方の端子が変形しないように乾電池を入れてください。
- マンガン乾電池、オキシライド乾電池は使用できません。
- マウスの電池寿命は、アルカリ電池で使用した場合、約4か月です(1日8時間、週5日使用された場合。なお、ご使用方法、環境条件によって異なる場合があります)。
- ご購入時に添付されている乾電池は、掲載されている寿命より短いことがあります。
- マウスを長時間使わないときは、マウス底面のON/OFFスイッチを「OFF」にしておくと、乾電池が長持ちします。

### 4 カバーをもとどおりはめる

カバーのツメをマウスにはめこみ、カチッと音がするまで図の矢印の向きにスライドさせてください。

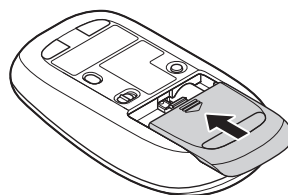

### 5 マウス底面のON/OFFスイッチを「ON」にする

マウス底面のON/OFFスイッチを右にスライドさせ、「ON」にしてください。

スイッチを「ON」にすると、数秒間、LEDが点灯し、その後消灯します。

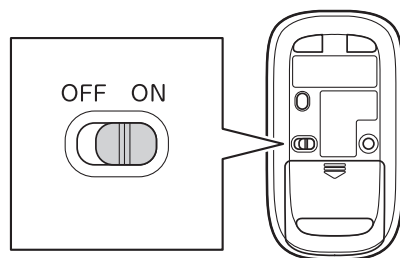

Bluetoothマウスの電池残量が少なくなると、LEDが点滅します。

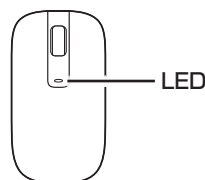

## マウス接続設定をおこなう

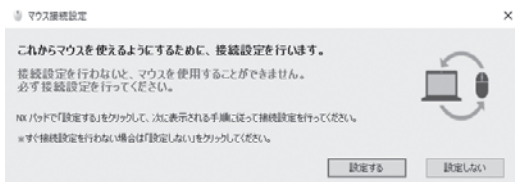

Bluetoothマウスが添付されているモデルでは、マウスのON/OFFスイッチを「ON」にした後、「マウス接続設定」をおこなうことでマウスが使用できます。

### 1 「マウス接続設定」が表示されていることを確認する



- ・「マウス接続設定」が表示されていない場合は、「 (スタート) - 「マウス接続設定」 - 「マウス接続設定」をクリックするとデスクトップに再表示されます。
- ・「マウス接続設定」は、マウス接続設定が完了していない場合、パソコンを再起動すると再表示されます。

### 2 「マウス接続設定」で「設定する」をクリックする

- ・ここで「設定しない」をクリックし画面を閉じた場合、「 (スタート) - 「マウス接続設定」 - 「マウス接続設定」をクリックすることで、あらためて設定できます。
- ・右側の接続設定をおこなう画面が表示されなかったり、表示が消えてしまった場合は「 (スタート) - 「 (設定)」をクリックしてから「デバイス」 - 「Bluetooth」をクリックすることでデスクトップに表示できます。

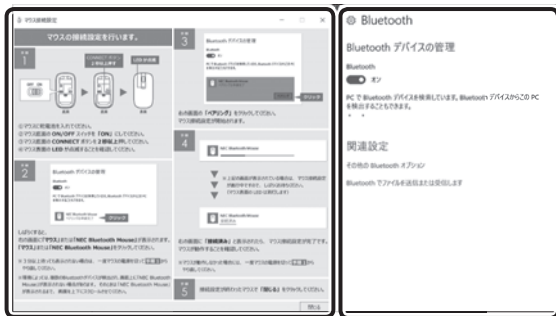

接続設定の説明が表示されます

接続設定をおこなう画面が表示されます

### 3 マウス底面のCONNECTボタンを2秒以上押す

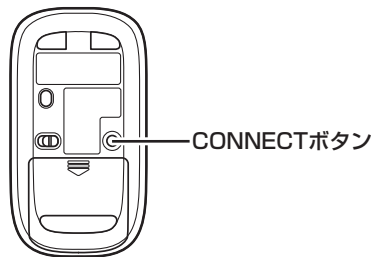

マウス表面にあるLEDが点滅します。

### ！重要

LEDが点滅してから、3分以内に作業を完了してください。

### 4 画面右側に「マウス」または「NEC Bluetooth Mouse」が表示されたら、「マウス」または「NEC Bluetooth Mouse」をクリックする



- ・「マウス」と表示されている場合、しばらくすると「NEC Bluetooth Mouse」に表示が変わります。
- ・環境によっては、複数のBluetoothデバイスが検出され、画面上に「マウス」または「NEC Bluetooth Mouse」が表示されない場合があります。その場合は、画面をスクロールし、「マウス」または「NEC Bluetooth Mouse」が表示されていないか確認してください。
- ・マウスのLEDが点滅してから3分以上たっても「マウス」または「NEC Bluetooth Mouse」が表示されない場合は、マウスの電源を入れなおして、手順3からやりなおしてください。



## 5 「ペアリング」をクリックする



しばらくすると「NEC Bluetooth Mouse」の下に「接続済み」と表示され、マウスが使えるようになります。



これでマウスの接続設定は完了です。

## 6 マウスの接続設定が完了し、動作することを確認したら「閉じる」をクリックする

### ！重要

光学式マウスの底面の光を直接見つめないでください。目が痛んだり、視力障害を起こすおそれがあります。

マウス接続設定を完了する前に、「閉じる」で画面を閉じた場合、「 (スタート)」-「マウス接続設定」-「マウス接続設定」をクリックし、あらためて設定をおこなってください。

マウス接続設定(p.16)が済んでいるのにマウスが使えないときは、「 (スタート)」-「 (設定)」をクリックしてから「デバイス」-「Bluetooth」で表示される「Bluetooth」が「オン」になっていることを確認してください。

## セットアップ後の設定

ここではセットアップ後の補足説明をしています。次のような場合、ここで記載される手順で設定をおこなってください。

### セットアップ時にネットワーク設定がなかった

 「セットアップ後にネットワーク設定をおこなう」(p.17)

### セットアップ時にMicrosoft アカウントの設定をしなかった

 「セットアップ後にMicrosoft アカウントの設定をする」(p.18)

## セットアップ後にネットワーク設定をおこなう

ここでは、セットアップ後のネットワーク設定手順を説明します。

初回セットアップ時にネットワーク機器がなかった場合は、「インターネットへ接続する準備」(p.9)をご覧ください。ネットワーク機器の準備やパソコンとの接続をおこなってください。

### ●ワイヤレスLANで接続する場合

次の手順でワイヤレスLANルータとパソコンを接続してください。

## 1 ワイヤレスLANのアイコンで、ワイヤレスLANが利用可能であることを確認する

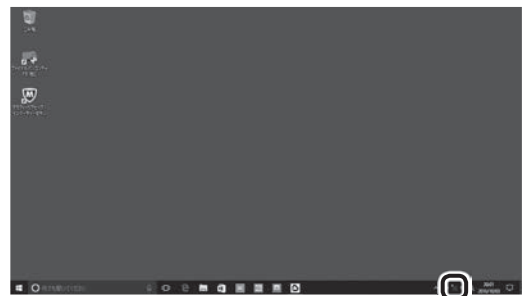

 : 利用可能

 : 利用不可

利用不可となっている場合には  「LAVIEアシスト」-「マニュアル」-「機能を知る」-「ネットワーク」-「ワイヤレスLAN機能のオン/オフ」

**2** ワイヤレスLANのアイコンをクリックする

**3** 「インターネットへ接続する準備」(p.9)で控えていたお使いの機器のネットワーク名(SSID)をクリックする

**4** 「自動的に接続」が☑になっていることを確認し、「接続」をクリックする

**5** 「ネットワーク セキュリティ キーの入力」に、「インターネットへ接続する準備」(p.9)で控えていたネットワーク セキュリティ キーを入力し、「次へ」をクリックする

**6** 「はい」をクリックする

ここでは「はい」を選んで先にすすみます。外出先で公衆無線LANに接続する際などは、必要に応じて変更してください。

**7** 選択したネットワークが「接続済み」と表示されていることを確認する

接続が完了したら、ネットワーク機器に添付の説明書や、プロバイダ、回線事業者の説明書などをご覧になり、ネットワーク機器やパソコンの設定をおこなってください。

設定後、インターネットに接続してニュースを見るなどして、正常につながることを確認してみてください。

#### ●有線LANで接続する場合

ネットワーク機器に添付の説明書や、プロバイダ、回線事業者の説明書などをご覧になり、ネットワーク機器やパソコンの設定をおこなってください。

設定後、インターネットに接続してニュースを見るなどして、正常につながることを確認してみてください。

有線LANを使ってインターネットに接続する場合  「LAVIEアシスト」-「マニュアル」-「機能を知る」-「ネットワーク」-「LANについて」

## セットアップ後にMicrosoft アカウントの設定をする

Microsoft アカウントを使用せずローカル アカウントのみの場合でもパソコンは使えますが、クラウド接続やストア利用、ファイル共有、同期など、Windows 10の機能や使い方の一部が制限されます。

ここでは、ローカル アカウントでサインインしている状態から、マイクロソフト社の無料メールアドレスを新規に作成し、Microsoft アカウントでサインインしなおす手順を説明します。

Microsoft アカウントは、普段使用しているメールアドレスで登録することもできますが、マイクロソフト社の提供する無料のメールアドレスを使うと便利です。

Microsoft アカウントについて  「Windows を使用するのに必要なアカウントについて」(p.10)

**1** 「 (スタート)」-「 (設定)」をクリックする

**2** 「アカウント」をクリックする

**3** 「ユーザーの情報」をクリックし、「Microsoft アカウントでのサインインに切り替える」をクリックする

**4** 「作成しましょう!」をクリックする

### **重要** Microsoft アカウントをお持ちの場合

Microsoft アカウントをすでにお持ちの場合は、画面の案内に沿って進めてください。また、Windows Live IDをお持ちの場合も、Microsoft アカウントとして使えます。

次の項目を入力します。

- アカウントに使用しているメールアドレス
- パスワード(Microsoft アカウントのパスワード)

この後は、「パソコンをセットアップする」(p.11)の手順7から手順9をおこなってください。「Microsoft アカウントを使ってこのデバイスにサインインしてください」の画面でローカルアカウントのパスワードを入力し、「次へ」をクリックして、「この手順をスキップする」をクリックすると、Microsoft アカウント登録とサインインが完了します。

## LAVIEアプリナビを追加する

購入時の状態ではLAVIEアプリナビはインストールされていません。「はじめの設定」から追加してください。また、おすすめのアプリをインストールすることができます。

### 1 デスクトップに表示される「はじめの設定」の「LAVIEアプリナビの追加」と「おすすめのアプリの追加」をクリックする



が  に変わります。

- ・「はじめの設定」の画面が表示されていない場合は、「 (スタート)」-「はじめの設定」-「はじめの設定」のアイコンを右クリックし、「その他」-「管理者として実行」をクリックして起動してください。
- ・「次回以降、自動起動しない」にチェックをすると、パソコンを起動したときに「はじめの設定」を表示しません。

### 2 「適用」をクリックする

「設定結果を確認してください」と表示されたら、「この画面を閉じる」をクリックしてください。

## このパソコンを最新の状態にする

### LAVIEアップデート

「LAVIEアップデート」は、パソコンを快適にお使いいただくために、NECが提供する更新プログラムをインターネット上で自動的に確認し、必要に応じてアップデートをおこなうためのサービスです。ご利用になるには、インターネット接続が必要です。

### ！重要

セットアップ時に「LAVIEアップデートなどNECのサービス・サポートの設定を有効にする」のチェックを外した場合は、デスクトップに表示される「はじめの設定」から「LAVIEアップデートの有効化」を適用してください。

「LAVIEアップデート」について  参照 「LAVIEアシスト」-「マニュアル」-「安心・快適に使う」-「パソコンを最新の状態にする方法」-「LAVIEアップデートを使って更新する」

### Windows Updateについて

このパソコンのWindowsの状態などをチェックし、更新プログラムを無料配布するMicrosoftのサポート機能です。ご購入時の状態では、Windowsの更新プログラムの自動更新機能が有効に設定されています。インターネット経由でWindowsを最新の状態にし、ウイルスや不正アクセスに備えることができます。

パソコンを最新に保つには  参照 「LAVIEアシスト」-「マニュアル」-「安心・快適に使う」-「パソコンを最新の状態にする方法」-「Windows Updateを使って更新する」

## パソコンの電源を切る ときは

セットアップが完了したら一段落です。いったんパソコンの電源を切ることもできます。電源を切るときは、次の手順でおこなってください。

### ！重要

パソコン本体の電源スイッチを押し続けたり、バッテリーパックを取り外すなどして無理に電源を切ると故障の原因となることがあります。

## パソコンの電源を切る

### 1 「 (スタート)」をクリックする

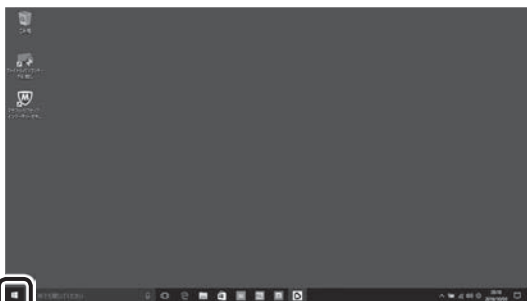

### 2 「 (電源)」-「シャットダウン」をクリックする



画面が暗くなり、電源ランプが消灯します。

ロック画面が表示されているときは、ロック画面をクリックしてサインインの画面を表示してから、画面右下のをクリックしてください。

### ！重要

- メモリの増設や交換などで、パソコンの電源を切る必要がある場合は、「バッテリーパックを取り外す」(p.23)の手順1～5の方法で電源を切ってください。
- Windows Update、ドライバやアプリのインストール後に再起動が必要な場合は、メッセージにしたがって「再起動」を必ず実行してください。

## ご使用時の注意

### Officeモデルをご購入いただいたお客様へ

Word 2016やExcel 2016など「Microsoft Office」のアプリをはじめて使用するときは、「Microsoft Office」のプロダクト キーの入力が必要となります。

ここでは、Officeモデルに搭載されている「Office Home & Business Premium」または「Office Personal Premium」を「Microsoft Office」として説明しています。

#### ！重要

Microsoft Officeのプロダクト キーの入力には、インターネットへの接続とMicrosoft アカウントが必要です。まだの場合は「セットアップ後にMicrosoft アカウントの設定をする」(p.18)をご覧ください、Microsoft アカウントを取得してください。

#### ！重要 プロダクト キーについて

プロダクト キーは、添付の「Microsoft Office」のカードに記載されています。入力の際は、カードをお手元にご用意ください。

#### プロダクト キーの入力について

「Microsoft Office」に含まれるアプリ(Word 2016、Excel 2016など)のいずれかひとつをはじめて起動するときに、プロダクト キーを入力します。

#### ！重要

- 入力手順は、マイクロソフト社によるアップデートなどで変更される場合があります。その場合は、画面の手順にしたがって入力をおこなってください。プロダクト キーの入力手順がわからない場合は、「アプリについて問い合わせる」(p.43)をご覧ください、マイクロソフト社のサポート窓口にお問い合わせください。
- プロダクト キーを入力しない場合、はじめて起動してから5日が過ぎると、使用できる機能が制限されます。

- 1 「こんにちは。始める前に…」と表示された画面で「はじめに」をクリックする
- 2 プロダクト キー(25文字の英数字)を入力し、「次へ」をクリックする

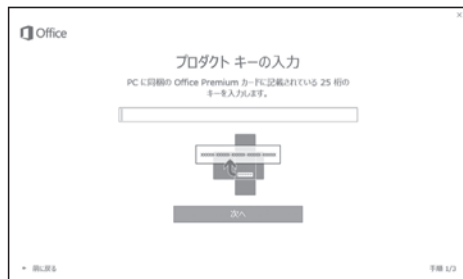

画面はモデルによって異なります。

- 3 「Microsoft アカウントでサインイン」画面が表示されたら、「サインイン」をクリックする
- 4 表示された画面で、Microsoft アカウントとパスワードを入力し「サインイン」をクリックする
- 5 「最新情報をお知らせします」画面が表示されたら、情報を受け取るかどうかを選択し、「次へ」をクリックする

ライセンス認証がおこなわれます。しばらくすると「最初に行う設定です。」の画面が表示されます。

- 6 「同意する」をクリックする

「Office 2016 へようこそ」画面が表示されます。

- 7 「(Officeのアプリ名)の使用を開始」をクリックする

(Officeのアプリ名)には起動したアプリ名(Word、Excelなど)が表示されます。

#### ！重要 ライセンス条項が表示されたら

「マイクロソフト ソフトウェア ライセンス条項」が表示された場合は、条項の内容を確認、同意のうえ、画面の指示にしたがって操作を進めてください。

#### ！重要 カードは大切に保管してください

再セットアップした場合は、プロダクト キー入力も再度必要となります。「Microsoft Office」のカードは大切に保管してください。

## 64ビット版「Microsoft Office」の追加について

64ビット版「Microsoft Office」を使用するには、専用のWebページからダウンロードしてインストールする必要があります。

詳しくは、「Microsoft Office」に含まれる各アプリ（「Word 2016」(「LAVIEアプリナビ」-「名前からアプリを探す」-「わ行」-「Word 2016」)など)をご覧ください。

### お客様登録

セットアップ完了後に表示されている「お客様登録（ログインIDの取得）」で、画面の案内にしたがってお客様登録をしてください。

直接、NEC LAVIE公式サイトのマイページ（<http://121ware.com/my/>）で登録することもできます。

お客様登録の登録方法や、登録のメリットについて  「お客様登録のお願い」(p.41)

### ！重要

セットアップ時に「LAVIEアップデートなどNECのサービス・サポートの設定を有効にする」のチェックを外した場合や、セットアップ後にインターネットに接続した場合は、デスクトップに表示される「はじめの設定」から「お客様登録 ご案内ページの表示」を適用してください。

## この後の進め方

### マニュアルガイド

#### ●ユーザーズマニュアル

『ユーザーズマニュアル』は、NEC LAVIE公式サイトの「電子マニュアルビューア」に掲載されています。

インターネットに接続できるかたは、次のURLから直接閲覧することができます。

([http://121ware.com/e-manual/m/nx/lv/201701/pdf/um/v1/mst/853\\_811190\\_179\\_a.pdf](http://121ware.com/e-manual/m/nx/lv/201701/pdf/um/v1/mst/853_811190_179_a.pdf))

次のような情報が必要なときにご覧ください。

- ・再セットアップメディアの詳細情報
- ・トラブルが起きたときの解決方法
- ・パソコンのお手入れ方法

#### ●LAVIEアシスト

パソコンなどの活用や製品、サービスについての情報、マニュアルやよくあるお問い合わせの情報を提供するアプリです。

「マニュアル」には、このパソコンの各機能、トラブルの対処法などが掲載されています。



※画面は「マニュアル」をクリックしたときのものです。

「動画で学ぶ」の内容を表示するにはインターネットに接続する必要があります。

## ●LAVIEアプリナビ

パソコンの画面で見るマニュアルです。添付されているアプリの紹介などが掲載されています。

### ！重要 追加してください

購入時の状態ではLAVIEアプリナビは追加されていません。「はじめの設定」から追加してください。

☞参照 「LAVIEアプリナビを追加する」(p.19)



※お使いのモデルにより、画面が異なる場合があります。



## NEC LAVIE公式サイト

インターネットに接続できるかたは、NEC LAVIE 公式サイト「サービス&サポート」コーナー (<http://121ware.com/support/>) でトラブルの解決情報を入手することもできます。

# バッテリーパック

## バッテリーパックを取り外す

バッテリーパックを取り外す必要があるときは、次の手順で取り外してください。

- 1 「 (スタート)」-「 (設定)」をクリックする
- 2 「設定」の「更新とセキュリティ」をクリックする
- 3 「更新とセキュリティ」の「回復」をクリックする
- 4 「PCの起動をカスタマイズする」の「今すぐ再起動する」をクリックする  
「オプションの選択」が表示されます。
- 5 「PCの電源を切る」をクリックする  
パソコンの電源が切れます。
- 6 電源コードのプラグをコンセントから抜いて、ACアダプタをパソコンから取り外す
- 7 液晶ディスプレイを閉じて、パソコンを裏返す
- 8 バッテリーロックを矢印の方向にスライドさせ、ロックを解除する

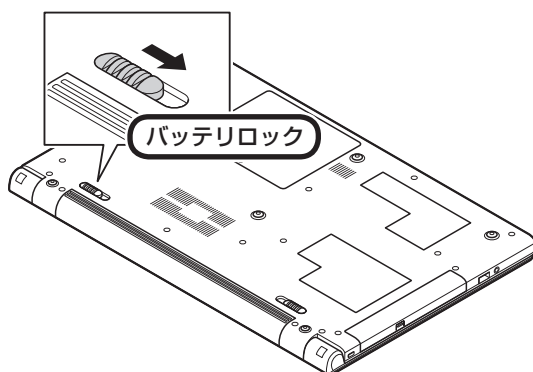

- 9** バッテリーイジェクトレバーを矢印の方向にスライドさせたまま(①)、バッテリーパックを矢印の方向にスライドさせて取り外す(②)

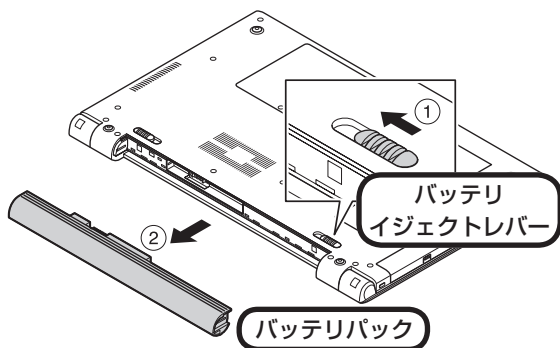

### バッテリーパックを取り付ける

- 1** バッテリーロックを矢印の方向にスライドさせる

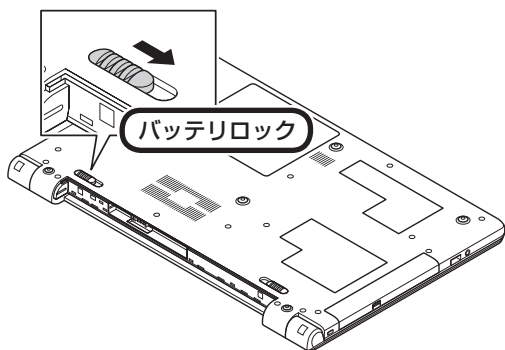

- 2** バッテリーパックの両側のガイドと本体のミゾを合わせて、バッテリーパックを矢印の方向にスライドさせ、カチッと音がするまでしっかり取り付ける

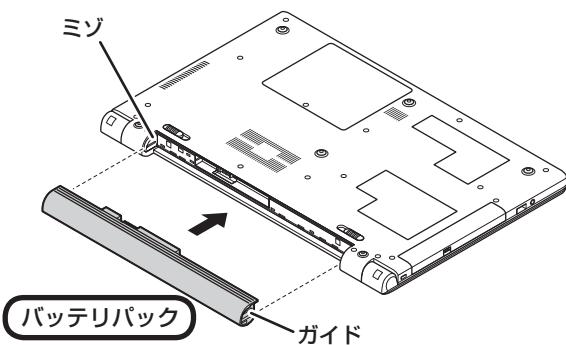

**! 重要** バッテリーの向きに注意!

取り付けるときは、バッテリーの向きに注意してください。

- 3** バッテリーロックを手順1と逆の方向にスライドさせ、バッテリーパックをロックする



## 再セットアップについて

頻繁にエラーやフリーズが発生したり、動作が極端に遅くなるなど、Windowsの状態が良くない場合に、パソコンを購入時の状態や初期状態に戻すことができます。

購入時の状態に戻すには、「再セットアップメディア」を作成して「NECリカバリーツール」で再セットアップする必要があります。

初期状態に戻した場合は、購入時の状態ではなく、Windowsの更新プログラムが適用された最新の状態になります。

NECでは、「再セットアップメディア」を使って再セットアップする方法を強くおすすめします。

### ！重要 必要なデータはバックアップを

再セットアップをおこなうと、パソコンのデータや設定が消えてしまいます。作業を始める前に、必要なデータのバックアップや設定の控えを取ってください。

### ！重要 再セットアップ中の注意

- ハードディスクの空き領域が不足していると、再セットアップができない場合があります。『ユーザーズマニュアル』第3章の「Q&A」-「その他のトラブル」-「再セットアップできない」をご覧ください。ハードディスクの空き領域を増やしてください。
- 外付けのハードディスクなどを接続したまま再セットアップをおこなうと、ハードディスク内のデータが削除される場合があります。
- 通常、再セットアップをする場合は、市販の周辺機器をすべて取り外してください。
- 故障の原因となりますので、再セットアップ中は絶対に電源を切らないでください。  
ご利用のモデルや再セットアップで選択するオプション、パソコンの状態などにより、再セットアップに長い時間がかかる場合があります。「このPCを初期状態に戻しています(〇〇%)」と表示された状態が長く続いても故障ではありません。

「再セットアップメディア」の再セットアップ以外の使用方法、あらかじめバックアップを作成し、再セットアップ時に復元する方法など、再セットアップの種類や注意事項、必要な準備については『ユーザーズマニュアル』の「第2章 再セットアップ」をご覧ください。

## 再セットアップメディアを作成する

### 再セットアップメディアとは

パソコンを初期状態に戻す再セットアップは、ハードディスク内に準備されている専用のデータを使っておこなえますが、専用のデータが使えない、次のような場合は「再セットアップメディア」が必要になります。

- ハードディスクのデータを消去する場合
- Windowsを購入時の状態に戻す場合
- Windowsがまったく起動しない場合
- 「おてがるバックアップ」で「パソコン全体」、「ディスク、またはパーティション」をバックアップしたディスクなどを利用して、ハードディスクを復元する場合(NS150のみ)

再セットアップメディアは、「再セットアップメディア作成ツール」を使って、DVD-RなどのディスクやUSBメモリーに作成します。

万が一のときに備えて、パソコンが正常に動作しているときに、再セットアップメディアを作成しておくことを強くおすすめします。

なお、作成できる再セットアップメディアは、ディスクやUSBメモリーにかかわらず1部のみです。作成した再セットアップメディアは大切に保管してください。

再セットアップメディア作成後は、ハードディスクの空き領域が増えます。

### 再セットアップメディアの販売について

各機種用の再セットアップメディア(共通再セットアップ用メディア)を販売しています。お買い求めの際は、メディアオーダーセンターのホームページをご覧ください。

<https://biz.ssnnet.co.jp/nx-media/>

### 再セットアップメディア作成の準備

このパソコンに入っている「再セットアップメディア作成ツール」を使って、再セットアップメディアを作成します。

再セットアップメディアの作成には、ディスクの場合2～3時間程度、USBメモリーなどの場合20～30分程度かかります(モデルやその他の条件によって時間は異なります)。

## ! 重要

再セットアップメディアは、ご購入時の製品構成以外では、作成できないことがあります。

## 未使用のディスク(DVD-RやBD-R)またはUSBメモリーを準備する

再セットアップメディアの作成には、DVD-RやBD-R、またはUSBメモリーが必要です。

### ●ディスクを使う際の注意

※ブルーレイディスク(BD-R)を使用できるのは、ブルーレイディスクドライブモデルのみです。必要な枚数は、お使いのモデルによって異なります。「ディスクで再セットアップメディアを作成する」の手順3(p.27)で画面に表示される枚数を確認してください。作成にはDVD1枚につき最大約100分かかります。

#### ・必ず次の容量のディスクを用意してください。

DVD-Rディスクの場合:4.7Gバイトのもの  
DVD-R(2層)ディスクの場合:8.5Gバイトのもの  
BD-Rディスクの場合:25Gバイトのもの  
BD-R(2層)ディスクの場合:50Gバイトのもの

#### ・次のディスクは使用できません。

CD-R、DVD+R、CD-RW、DVD-RW、DVD+RW、DVD-RAM、BD-RE、BD-R XL、BD-RE XL

### ●USBメモリーを使う際の注意

- ・USBメモリーは、容量が16～32Gバイトのものを、FAT32形式でフォーマットして使用してください。USBメモリーをFAT32形式でフォーマットするには、NEC LAVIE公式サイトの「サービス&サポート」に記載の手順(<http://121ware.com/qasearch/1007/app/servlet/relatedqa?QID=017840>)で、「ファイルシステム」の項目で「FAT32」を選択しフォーマットします。
- ・再セットアップメディアを複数のUSBメモリーに分割して書き出すことはできません。

## 市販の周辺機器(メモリ、プリンタ、スキャナなど)を取り外す

市販の周辺機器をすべて取り外してください。

## 作成の手順を始める前に

作成の手順を始める前に次の操作をおこなってください。

### ・スクリーンセーバーが起動しないようにする

次の手順で設定を変更します。

- ①「 (スタート)」-「 (設定)」をクリックする
- ②「個人用設定」をクリックする
- ③「ロック画面」をクリックする
- ④「スクリーンセーバー設定」をクリックする
- ⑤「スクリーンセーバー」で「(なし)」を選び「OK」をクリックする

### ・インフォボードをスクリーンセーバーモードで起動しないようにする

ガジェットモード(デスクトップ上の右上にウィンドウ状態で表示されている状態)の場合、次の手順で設定を変更します。

- ①インフォボードの右下にある「 (設定)」をクリックする
- ②「スクリーンセーバー設定」をクリックする
- ③「自動起動を利用する」を「オフ」にする  
スクリーンセーバーモード(全画面で表示されている状態)の場合は、画面右上にある「 (設定)」をクリックして、「起動時間」をクリックするとガジェットモードの設定画面が表示されますので「自動起動を利用する」を「オフ」にしてください。

### ・省電力機能が動作しないようにする

次の手順で設定を変更します。

- ①「 (スタート)」-「 (設定)」をクリックする
- ②「システム」をクリックする
- ③「電源とスリープ」をクリックする
- ④「画面」と「スリープ」で「なし」を選ぶ

### ・起動中のアプリをすべて終了する(ウイルス対策アプリなどを含む)

終了方法は、それぞれのアプリのヘルプなどをご覧ください。

## ! 重要

再セットアップメディアの作成中は、省電力状態にしたり再起動したりしないでください。また、サインアウト、ユーザーの切り換え、ロックなどの操作をしないでください。

## 再セットアップメディアの作成

### ！とくに重要

手順の途中で「ユーザー アカウント制御」画面が表示された場合は、「はい」をクリックしてください。

### ！重要

作成できる再セットアップメディアは、ディスクやUSBメモリーにかかわらず、1部のみです。一度作成している場合は、メッセージが表示され、再セットアップメディアを作成できません。

## ディスクで再セットアップメディアを作成する

操作の前に、インターネットの通信回線との接続に使っているLANケーブルを取り外してください。ワイヤレスLANを使っているときは、ワイヤレスLAN機能をオフにしてください。

ワイヤレスLAN機能のオフについて  「LAVIEアシスト」-「マニュアル」-「機能を知る」-「ネットワーク」-「ワイヤレスLAN機能のオン/オフ」

### 1 パソコン本体にACアダプタを接続する

### 2 「LAVIEアプリナビ」-「名前からアプリを探す」-「さ行」-「再セットアップメディア作成ツール」の「アプリを起動」をクリックする

### 3 メディアの種類を選び、必要なディスクの枚数を確認して、「次へ」をクリックする

必要な枚数は、お使いのモデルによって異なります。

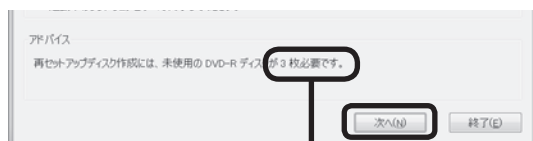

ディスクの種類を選ぶと、必要な枚数がここに表示される

DVD-RやDVD-R(2層)の場合、必要なディスクの枚数が「×～×枚」というように表示される場合があります。最初のディスクを作成した時点で必要な枚数が確定します。

### 4 設定内容を確認して、「次へ」をクリックする

一部のディスクの書き込みに失敗した場合などは、この画面で「作成開始ディスク」を選ぶと、途中から作成するように指定することもできます。

### ！重要

- 「書き込み速度」は、通常は「最速」を選んでください。光学ドライブと用意したディスクの組み合わせで使用可能な最高速度で書き込みます。
- 書き込みに失敗した場合は、「書き込み速度」を「中速」または「低速」にして、再度作成してください。

### 5 用意したディスクをセットする

ディスクが認識されるまで10秒程度待ってから次の手順に進んでください。

### 6 「作成開始」をクリックする

1枚目のディスクへの書き込みが始まります。書き込みにはしばらく時間がかかります。そのままお待ちください。

書き込みが完了すると、自動的にディスクが排出され、1枚目のディスクが作成されたことを知らせるメッセージが表示されます。

### 7 「OK」をクリックする

### 8 ディスクを取り出し、ディスクの種類と何枚目のディスクかわかるように記入する (例:再セットアップディスク 1枚目)

複数枚作成される場合、続けて、次のディスクをセットしてください。最後のディスクへの書き込みが終わるまで、同じ操作を繰り返します。作成完了のメッセージが表示されたら、「作成完了」をクリックしてください。

### ！重要

- 作成した再セットアップメディアは、紛失・破損しないように大切に保管してください。
- 再セットアップメディアを作成したあとは、「再セットアップメディア作成の準備」で変更した設定を元に戻し、停止したアプリを起動しなおしてください。特にウイルス対策アプリは、必ず起動してください。

インフォボードのスクリーンセーバー設定を元に戻すには、インフォボードの右下にある「 (設定)」をクリックし、「スクリーンセーバー設定」の「自動起動を利用する」を「オン」にしてください。

## USBメモリーで再セットアップメディアを作成する

操作の前に、インターネットの通信回線との接続に使っているLANケーブルを取り外してください。ワイヤレスLANを使っているときは、ワイヤレスLAN機能をオフにしてください。

ワイヤレスLAN機能のオフについて  [参照](#)  
「LAVIEアシスト」-「マニュアル」-「機能を知る」-「ネットワーク」-「ワイヤレスLAN機能のオン/オフ」

### 1 パソコン本体にACアダプタを接続する

### 2 「LAVIEアプリナビ」-「名前からアプリを探す」-「さ行」-「再セットアップメディア作成ツール」の「アプリを起動」をクリックする

### 3 「USBメモリー」を選んで「次へ」をクリックする

再セットアップメディアの作成に必要なUSBメモリーの容量が表示されます。

### 4 USBメモリーをセットする

#### 重要

- 再セットアップメディアを複数のUSBメモリーに分割して書き出すことはできません。
- USBメモリーの中には、実際に使用できる容量が表示サイズ以下場合があります。この場合は、再セットアップメディアを作成することはできません。

### 5 表示されたメッセージを確認して、「作成開始」をクリックする

この後は画面の指示にしたがって操作してください。作成完了のメッセージが表示されたら、「作成完了」をクリックしてください。

作成が完了したら、USBメモリーを取り外します。

#### 重要

- 作成した再セットアップメディアは、紛失・破損しないように大切に保管してください。
- 再セットアップメディアを作成したあとは、「再セットアップメディア作成の準備」で変更した設定を元に戻し、停止したアプリを起動しなおしてください。特にウイルス対策アプリは、必ず起動してください。インフォボードのスクリーンセーバー設定を元に戻すには、インフォボードの右下にある「 (設定)」をクリックし、「スクリーンセーバー設定」の「自動起動を利用する」を「オン」にしてください。

## 回復ドライブを作成する

### 回復ドライブとは

パソコンを初期状態に戻す場合、通常はハードディスク内に準備されている専用のデータを使っておこなえますが、専用のデータが破損して使用できなくなった場合でも、「回復ドライブ」を作成しておけばパソコンを初期状態に戻すことができます。

また、NECでは「再セットアップメディア」の作成をおすすめしていますが、「再セットアップメディア」は1部しか作成できないため、紛失などに備えて、「回復ドライブ」を作成する方法があります。

回復ドライブは、USBメモリーに作成します。

### 再セットアップメディアと回復ドライブの違い

再セットアップメディアと回復ドライブの主な違いは次の通りです。

	再セットアップメディア	回復ドライブ
媒体	USBメモリー DVD-R/BD-R	USBメモリー
作成回数	1回限り	何度でも可能
ハードディスク容量	作成後、増える	変更なし
再セットアップ後の状態	購入時の状態	Windowsの更新プログラムが適用された最新の状態

### 回復ドライブ作成の準備

回復ドライブの作成には、購入時の状態で1～2時間程度かかります(モデルやその他の条件によって時間は大きく異なります)。

#### ！重要

回復ドライブは、ご購入時の製品構成以外では、作成できないことがあります。

### USBメモリーを準備する

- 回復ドライブの作成には、USBメモリーが必要です。USBメモリーは、容量が16～32GBのもの、FAT32形式でフォーマットして使用してください。USBメモリーをFAT32形式でフォーマットするには、NEC LAVIE公式サイトの「サービス&サポート」に記載の手順(<http://121ware.com/qasearch/1007/app/servlet/relatedqa?QID=017840>)で、「ファイルシステム」の項目で「FAT32」を選択しフォーマットします。
- 回復ドライブを複数のUSBメモリーに分割して書き出すことはできません。

### 市販の周辺機器(メモリ、プリンタ、スキャナなど)を取り外す

市販の周辺機器をすべて取り外してください。

### 作成の手順を始める前に

作成の手順を始める前に、「再セットアップメディアを作成する」の「再セットアップメディア作成の準備」-「作成の手順を始める前に」(p.26)の操作をおこなってください。

#### ！重要

回復ドライブの作成中は、省電力状態にしたり再起動したりしないでください。また、サインアウト、ユーザーの切り換え、ロックなどの操作をしないでください。

### 回復ドライブの作成

#### ！とくに重要

- 手順の途中で「ユーザー アカウント制御」画面が表示された場合は、「はい」をクリックしてください。

### 回復ドライブを作成する

操作の前に、インターネットの通信回線との接続に使っているLANケーブルを取り外してください。ワイヤレスLANを使っているときは、操作の前にワイヤレスLAN機能をオフにしてください。

ワイヤレスLAN機能のオフについて 「LAVIE アシスト」-「マニュアル」-「機能を知る」-「ネットワーク」-「ワイヤレスLAN機能のオン/オフ」

1 「 (スタート)」-「Windows システム ツール」-「コントロール パネル」をクリックする

2 「システムとセキュリティ」をクリックする

3 「セキュリティとメンテナンス」をクリックする

4 「回復」をクリックする

5 「回復ドライブの作成」をクリックする

6 「システム ファイルを回復ドライブにバックアップします。」にチェックがついていることを確認して「次へ」をクリックする

7 「USB フラッシュ ドライブの接続」と表示されたら、USBメモリーをパソコンにセットする

**!** 重要

写真や動画に関するアプリ、「自動再生」画面、「ディスクの書き込み」画面などが表示された場合は、アプリを終了したり、「自動再生」画面や「ディスクの書き込み」画面を閉じてください。

**!** 重要

- 回復ドライブを複数のUSBメモリーに分割して書き出すことはできません。
- 回復ドライブを作成する際は、実際に利用可能な容量が、画面に表示された容量以上のUSBメモリーが必要です。USBメモリーの中には、実際に使用できる容量が表示サイズ以下の場合があります。この場合は、回復ドライブを作成することはできません。

8 「USB フラッシュ ドライブの選択」と表示されたら、セットしたUSBメモリーが選択されていることを確認して、「次へ」をクリックする

9 「回復ドライブの作成」と表示されたら、内容を確認し、「作成」をクリックする

10 「回復ドライブの準備ができました」と表示されたら、「完了」をクリックする

11 USBメモリーを取り外す

これで回復ドライブの作成は完了です。

**!** 重要

- 作成した回復ドライブは、紛失・破損しないように大切に保管してください。
- 回復ドライブを作成したあとは、「回復ドライブ作成の準備」で変更した設定を元に戻し、停止したアプリを起動しなおしてください。特にウイルス対策アプリは、必ず起動してください。インフォボードのスクリーンセーバー設定を元に戻すには、インフォボードの右下にある「 (設定)」をクリックし、「スクリーンセーバー設定」の「自動起動を利用する」を「オン」にしてください。

## 購入時の状態に戻す

ここでは、作成した再セットアップメディアを使って、パソコンを購入時の状態に戻す方法を説明しています。

### 再セットアップの準備をおこなう

**！重要** バックアップを取ったデータの確認について  
この方法で再セットアップをおこなうと、設定によっては、ハードディスクのデータがすべて失われます。あらかじめバックアップを取っておいてください。

再セットアップの前に、次の操作をおこなってください。

#### ①必要なものを準備する

- ・「Office Personal Premium」または「Office Home & Business Premium」のプロダクトキー（Officeモデルのみ）\*  
※プロダクトキーは「Office Personal Premium」または「Office Home & Business Premium」のカードに記載されています。
- ・『セットアップマニュアル』（このマニュアル）
- ・『ユーザーズマニュアル』

そのほか、このパソコンを購入後に自分でインストールしたアプリに必要なCD-ROMなどを準備してください。

#### ②バックアップを取ったデータの確認

再セットアップをおこなうと、パソコンは初期状態に戻ります。

大切なデータや設定は、あらかじめバックアップを取っておいてください。

#### ③初回セットアップで使用した次の情報を控える

- ・ Microsoft アカウントの場合
  - Microsoft アカウントのメールアドレスとパスワード
  - ワイヤレスLANのネットワーク名（SSID）とネットワークセキュリティキー
- ・ ローカル アカウントの場合
  - ユーザー名とパスワード

### ！重要

- 再セットアップ後にバックアップしたデータを復元する際、ユーザー アカウントが一致しないとデータが復元できなくなります。
- 家族など、このパソコンを複数のユーザーで共有している場合、それらのユーザー アカウントも一緒に控えておくことをおすすめします。
- ユーザー アカウントを控えるときは、「大文字と小文字の区別」に注意してください。

初回セットアップ時にローカル アカウントでセットアップした後、Microsoft アカウントを取得した場合は、新たに取得したMicrosoft アカウントでセットアップすることもできます。

#### ④インターネットの設定を控える

インターネットの設定も初期化されるため、次の項目を控えてください。プロバイダの会員証に情報が書かれている場合は、会員証を準備してください。

- ・ ユーザー ID
- ・ パスワード
- ・ 電子メールアドレス
- ・ メールパスワード
- ・ プライマリDNS
- ・ セカンダリDNS
- ・ メールサーバー
- ・ ニュースサーバー

また、必要に応じてワイヤレスLANの設定を控えてください。

#### ⑤BIOS（バイオス）の設定を初期値に戻す：初期値を変更している場合のみ

BIOS（バイオス）の設定を変更している場合は、BIOSセットアップユーティリティを起動して、変更した内容をメモしてから、設定を初期値に戻してください。この作業は、BIOSの設定を変更していない場合は必要ありません。

手順について詳しくは、「困ったときには」の「BIOSの設定を変更後、Windowsが起動しなくなった」（p.40）をご覧ください。また、ハードディスクを起動する順番を変更している場合はご購入時の状態に戻してください。

BIOSセットアップユーティリティについて  参照  
「LAVIEアシスト」-「マニュアル」-「機能を知る」-「BIOS（バイオス）」-「ハードウェア環境の設定」

## ⑥ 市販の周辺機器(メモリ、プリンタ、スキャナなど)を取り外す

市販の周辺機器をすべて取り外し、『セットアップマニュアル』で取り付けられた機器のみ接続している状態にしてください。

光学ドライブやメモリスロットなど各ドライブにもメディアがセットされていないか確認してください。セットされている場合は、すべて取り出ししてください。

### 再セットアップメディアを使った再セットアップ手順

#### ! 重要

- 再セットアップを始めたら、手順どおり最後まで操作してください。中断したときは、最初からやりなおしてください。
- 通常、再セットアップをする場合は、市販の周辺機器をすべて取り外してください。

**1** 作成した再セットアップメディアを用意する

**2** パソコン本体にACアダプタを接続する

**3** パソコンに再セットアップメディアをセットする

写真や動画に関するアプリ、「自動再生」画面、「ディスクの書き込み」画面などが表示された場合は、アプリを終了したり、「自動再生」画面や「ディスクの書き込み」画面を閉じてください。

**4** パソコンを再起動する

**5** NECロゴ画面が表示されたら、【F2】を何度も押す

BIOSセットアップユーティリティが表示されます。

**6** 【→】、【←】で「Exit」メニューを表示させる

**7** 【↓】、【↑】で、「Boot Override」欄の再セットアップメディアのデバイス名を選んで【Enter】を押す

通常は「Windows Boot Manager」と手順3でセットした再セットアップメディアのデバイスの2つが表示されます。「Windows Boot Manager」以外のデバイスを選んでください。

NECロゴが表示され、「キーボードレイアウトの選択」の画面が表示されます。

#### ! 重要

通常のようにパソコンが起動してしまった場合は、再セットアップメディアのデバイスを選択しなかったことが考えられます。手順4からやりなおしてください。

**8** 「Microsoft IME」をクリックする

**9** 「オプションの選択」が表示されたら、「トラブルシューティング」をクリックする

**10** 「トラブルシューティング」が表示されたら、「NECリカバリーツール」をクリックする

**11** 「回復ツール」が表示されたら、「Windows 10」をクリックする

「回復ツール」は「NECリカバリーツール」と表示される場合があります。

また、回復キーの入力画面が表示された場合は、「このドライブをスキップする」をクリックしてください。

**12** 「NECリカバリーツール」が表示されたら、「再セットアップ」をクリックする

再セットアップが始まります。

**13** 以降は、画面の指示にしたがって操作する

#### ! 重要

●再セットアップ中はパソコンの電源を切らないでください。電源を切ると、パソコンが正常に動作しなくなることがあります。

●再セットアップの方法によっては、次のようなセキュリティチップ(TPM)のクリアについての確認画面が表示される場合があります。画面の指示にしたがって、セキュリティチップをクリアしてください。

なお、この画面が表示されても問題や故障ではありません。



## セキュリティチップクリア確認画面の例

※お使いのモデルにより、表示内容は一部異なります。

A configuration change was requested to Clear this computer's TPM (Trusted Platform Module)

WARNING: Clearing erases information stored on the TPM. You will lose all created keys and access to data encrypted by these keys.

Press F12 to Clear the TPM

Press ESC to reject this change request and continue.

この画面例の場合は、[F12]を押すことでセキュリティチップをクリアします。

[Esc]を押してキャンセルすることもできますが、再起動すると、再度この画面が表示される場合がありますので、セキュリティチップをクリアしてください。また、セキュリティチップクリア確認画面が表示されない場合は、「再セットアップが完了したら」(p.33)をご覧くださいになり、セットアップ後にセキュリティチップのクリアをおこなうことをおすすめします。

再セットアップが完了すると、「法的文書をお読みください」の画面が表示されます。再セットアップメディアをパソコンから取り外してください。「キーボードレイアウトの選択」画面が表示された場合は、再セットアップメディアを取り外してください。その後、[Microsoft IME]を選択し、次に表示される「オプションの選択」画面で「続行」を選択すると、「法的文書をお読みください」の画面が表示されま

す。この後は、「再セットアップが完了したら」(p.33)をご覧ください。

## 再セットアップが完了したら

再セットアップが完了したら、「パソコンをセットアップする」(p.11)ご覧になり、セットアップをおこなってください。

セットアップの途中で、アプリのインストール画面が表示されることがあります。セットアップ完了後に自動的に再起動しますので、そのままお待ちください。

その後、次の①～⑥をおこなってください。

### ！重要



- 再セットアップ完了後に、Bluetoothマウスが添付されているモデルで「マウス接続設定」が表示された際に、設定を開始しても、「Bluetooth デバイスの管理」画面が表示されなかったり、途中で画面が表示されなくなる場合があります。その場合は、パソコンを再起動させてから、設定をおこなってください。
- メディアオーダーセンターで購入した再セットアップディスクを使った再セットアップについて、詳しくは再セットアップディスクに添付のマニュアルをご覧ください。

### ①セキュリティチップをクリアする

再セットアップ時に「すべてを削除する」を選択したときや、再セットアップメディアを使用して再セットアップしたときに、セットアップ中にセキュリティチップのクリアをおこなっていない場合は、セキュリティチップのクリアをおこなうことをおすすめします。

### ！重要

Windows 10 ProのBitLocker ドライブ暗号化を使用していた場合は、BitLocker ドライブ暗号化を無効にしてからセキュリティチップのクリアをおこなってください。

**1** 「 (スタート)」をクリックし、「 (電源)」-「シャットダウン」をクリックする  
パソコンの電源が切れて、電源ランプが消灯します。

**2** 電源スイッチを押す

**3** 「 (スタート)」-「Windows システムツール」-「ファイル名を指定して実行」をクリックする

#### 4 「名前」に「tpm.msc」と入力し、「OK」をクリックする

「コンピューターのトラステッド プラットフォーム モジュール(TPM)の管理」画面が表示されます。

#### 5 メニューの「操作」-「TPM をクリア」をクリックする

#### 6 「再起動」をクリックする

サインアウトする旨のメッセージが表示され、自動的に再起動します。

「閉じる」をクリックする必要はありません。

#### 7 再起動後、[F12]を押す確認画面が表示された場合は[F12]を押す

パソコンが再起動します。

#### 8 「コンピューターのトラステッド プラットフォーム モジュール(TPM)の管理(ローカル コンピューター)」画面を閉じる

これでセキュリティチップのクリアは完了です。

#### ②「Microsoft Office<sup>®</sup>」のプロダクト キーを入力する(Officeモデルをお使いの場合)

セットアップ後にはじめてMicrosoft Officeを使用するときは、「Officeモデルをご購入いただいたお客様へ」(p.21)をご覧ください。

※ここでは、「Office Personal Premium」または「Office Home & Business Premium」を「Microsoft Office」と呼んでいます。

#### ③周辺機器を取り付ける

市販のメモリ、プリンタ、スキャナなどの周辺機器を取り付け、設定しなします。ご利用の周辺機器に添付のマニュアルをご覧ください。

#### ④市販のアプリをインストールしなす

パソコンに市販のアプリをインストールしていた場合は、各アプリに添付のマニュアルにしたがってインストールをおこなってください。

#### ⑤バックアップを取ったデータを復元する

DVD-RやCD-R、外付けのハードディスクなどにコピーしたデータを、パソコンにコピーまたは移動してください。

NS150の「おてがるバックアップ」でバックアップしたデータについては、アプリのヘルプをご覧ください。

音楽データなどの著作権保護されたデータについては、データをバックアップしたアプリなどで復元してください。

#### ！重要

- 複数のユーザーのデータをバックアップしていた場合は、ユーザーごとにデータを復元する必要があります。スタート画面で画面上部のユーザー アカウントをクリックし、切り換えたいアカウント名をクリックして別のユーザーで再度サインインし、ユーザーごとにデータを復元してください。
- 複数のユーザーのデータを復元する場合は、復元するユーザー アカウントがあらかじめ作成されている必要があります。作成していない場合は、控えておいたユーザー アカウントをもとにユーザー アカウントを作成してください。
- 「おてがるバックアップ」について詳しくは、「LAVIE アプリナビ」-「名前からアプリを探す」-「あ行」-「おてがるバックアップ」をご覧ください。

#### ⑥Windowsやウイルス対策アプリなどを最新の状態にする

必要に応じて、Windows Updateやその他のアプリのアップデートをおこなってください。また、ウイルス対策アプリを最新の状態にしてください。

詳しくは、「このパソコンを最新の状態にする」(p.19)や、各アプリのヘルプおよびマニュアルをご覧ください。

これで再セットアップの作業は完了です。

## 初期状態に戻す



ここでは、パソコンのハードディスク内に準備された専用のデータを使って、パソコンを初期状態に戻す方法を説明しています。

### 再セットアップの準備をおこなう

再セットアップの前に、「購入時の状態に戻す」の「再セットアップの準備をおこなう」(p.31)の操作をおこなってください。

### 初期状態に戻す手順

ここではBIOSセットアップユーティリティから再セットアップの画面を表示する方法を説明します。

「 (スタート)」-「 (設定)」をクリックし、「更新とセキュリティ」-「回復」をクリックして、「このPCを初期状態に戻す」の「開始する」をクリックして、初期状態に戻すこともできます。

#### 1 パソコン本体の電源を切る

#### 2 パソコン本体にACアダプタを接続する

#### 3 パソコン本体の電源を入れ、電源ランプが点灯したら、BIOSセットアップユーティリティが表示されるまで[F2]を何度も押す

BIOSセットアップユーティリティが表示されます。

#### 4 【→】、【←】で「Exit」メニューを表示し、【↓】、【↑】で「HDD Recovery」を選んで【Enter】を押す

確認の画面が表示された場合は、「Yes」を選んで【Enter】を押してください。

「キーボードレイアウトの選択」が表示された場合は、「Microsoft IME」をクリックしてください。

#### 5 「オプションの選択」が表示されたら、「トラブルシューティング」をクリックする

#### 6 「トラブルシューティング」が表示されたら、「このPCを初期状態に戻す」をクリックする

#### 7 「すべて削除する」をクリックする

#### 8 「ファイルの削除のみ行う」をクリックする

### ！重要

- 通常は、「ファイルの削除のみ行う」を選択してください。  
「ドライブを完全にクリーンアップする」を選択するとセットアップ完了までに非常に長い時間がかかる場合があります。このオプションは装置の売却・譲渡の際にご活用ください。
- この手順の前に、「PCにはドライブが複数あります」と表示された場合は、「Windowsがインストールされているドライブのみ」を選択してください。

#### 9 「初期状態に戻す」をクリックする

再セットアップが始まります。

再セットアップが完了後、パソコンが再起動します。

この後は、「再セットアップが完了したら」(p.33)をご覧ください。

### ！重要

- 「個人用ファイルを保持する」で再セットアップした場合、セットアップの手順が異なります。画面の指示にしたがってください。
- 再セットアップの方法によっては、次のようなセキュリティチップ(TPM)のクリアについての確認画面が表示される場合があります。画面の指示にしたがって、セキュリティチップをクリアしてください。  
なお、この画面が表示されても問題や故障ではありません。

#### セキュリティチップクリア確認画面の例

※お使いのモデルにより、表示内容は一部異なります。

A configuration change was requested to Clear this computer's TPM (Trusted Platform Module)

WARNING: Clearing erases information stored on the TPM. You will lose all created keys and access to data encrypted by these keys.

Press F12 to Clear the TPM

Press ESC to reject this change request and continue.

この画面例の場合は、[F12]を押すことでセキュリティチップをクリアします。

[Esc]を押してキャンセルすることもできますが、再起動すると、再度この画面が表示される場合がありますので、セキュリティチップをクリアしてください。また、セキュリティチップクリア確認画面が表示されない場合は、「再セットアップが完了したら」(p.33)をご覧ください。また、セットアップ後にセキュリティチップのクリアをおこなうことをおすすめします。

## 回復ドライブを使って初期状態に戻す

ここでは、作成した回復ドライブを使って、パソコンを初期状態に戻す方法を説明しています。

### 再セットアップの準備をおこなう

再セットアップの前に、「購入時の状態に戻す」の「再セットアップの準備をおこなう」(p.31)の操作をおこなってください。

### 回復ドライブを使った再セットアップ手順

#### ！重要

- 再セットアップを始めたら、手順どおり最後まで操作してください。中断したときは、最初からやりなおしてください。
- 通常、再セットアップをする場合は、市販の周辺機器をすべて取り外してください。

- 1 作成した回復ドライブ(USBメモリー)を用意する
- 2 パソコン本体の電源を切る
- 3 ACアダプタを接続する

ACアダプタの接続について  参照「ACアダプタを接続する」(p.10)

- 4 回復ドライブをパソコンにセットする
- 5 パソコン本体の電源を入れ、電源ランプが点灯したら、BIOSセットアップユーティリティが表示されるまで[F2]を何度も押す

BIOSセットアップユーティリティが表示されません。

- 6 [→]、[←]で「Exit」メニューを表示する

## 7 【↓】、【↑】で「Boot Override」欄にある回復ドライブのデバイス名を選んで【Enter】を押す

通常は「Windows Boot Manager」と手順4でセットした回復ドライブのデバイスの2つが表示されます。「Windows Boot Manager」以外のデバイスを選んでください。

パソコンが再起動します。

### ! 重要

通常のようにパソコンが起動してしまった場合は、回復ドライブのデバイスを選択しなかったことが考えられます。一度、パソコンの電源を切り、手順5からやりなおしてください。

## 8 「キーボードレイアウトの選択」が表示されたら、「Microsoft IME」をクリックする

## 9 「オプションの選択」が表示されたら、「トラブルシューティング」をクリックする

## 10 「トラブルシューティング」が表示されたら、「ドライブから回復する」をクリックする

## 11 「ファイルの削除のみ行う」をクリックする

### ! 重要

通常は「ファイルの削除のみ行う」を選択してください。「ドライブを完全にクリーンアップする」を選択するとセットアップ完了までに非常に長い時間がかかる場合があります。このオプションは装置の売却・譲渡の際にご活用ください。

## 12 以降は、画面の指示にしたがって操作する

## 13 「回復」をクリックする

再セットアップが始まります。

### ! 重要

●再セットアップ中はパソコンの電源を切らないでください。電源を切ると、パソコンが正常に動作しなくなる場合があります。

●再セットアップの方法によっては、次のようなセキュリティチップ(TPM)のクリアについての確認画面が表示される場合があります。画面の指示にしたがって、セキュリティチップをクリアしてください。なお、この画面が表示されても問題や故障ではありません。

### セキュリティチップクリア確認画面の例

※お使いのモデルにより、表示内容は一部異なります。

```
A configuration change was requested to Clear this computer's TPM (Trusted Platform Module)
WARNING: Clearing erases information stored on the TPM. You will lose all created keys and access to data encrypted by these keys.
Press F12 to Clear the TPM
Press ESC to reject this change request and continue.
```

この画面例の場合は、【F12】を押すことでセキュリティチップをクリアします。

【Esc】を押してキャンセルすることもできますが、再起動すると、再度この画面が表示される場合がありますので、セキュリティチップをクリアしてください。また、セキュリティチップクリア確認画面が表示されない場合は、「再セットアップが完了したら」(p.33)をご覧ください。また、セットアップ後にセキュリティチップのクリアをおこなうことをおすすめします。

再セットアップが完了すると、「法的文書をお読みください」の画面が表示されます。回復ドライブをパソコンから取り外してください。

「キーボードレイアウトの選択」画面が表示された場合は、回復ドライブを取り外してください。

その後、【Microsoft IME】を選択し、次に表示される「オプションの選択」画面で「続行」を選択すると、「法的文書をお読みください」の画面が表示されます。

この後は、「再セットアップが完了したら」(p.33)をご覧ください。

# 困ったときには

## トラブル解決への道

トラブル解決の秘訣は、冷静になることです。何が起こったのか、原因は何か、落ち着いて考えてみましょう。パソコンから煙が出たり、異臭や異常な音がしたり、手で触れないほど熱かったり、その他パソコンやディスプレイ、ケーブル類に目に見える異常が生じた場合は、すぐに電源を切り、電源コードのプラグをコンセントから抜き、ACアダプタやバッテリーパックを取り外して、NECサポート窓口(121コンタクトセンター)にご相談ください。

### 1 まずは、状況を把握する

#### ◇しばらく様子を見る

あわてて電源を切ろうとしたり、キーボードのキーを押しつづけて、しばらくそのまま待ってみましょう。パソコンの処理に時間がかかっているだけかもしれないからです。

パソコンのディスプレイに何かメッセージが表示されているときは、そのメッセージを紙に書き留めておきましょう。原因を調べるときや、ほかの人やサポート窓口などへの質問の際に役立つ場合があります。

#### ◇原因を考えてみる

トラブルが発生する直前にどのような操作をしたか、操作をまちがえたりしなかったか、考えてみましょう。電源を入れ忘れていた、ケーブルが抜けていたなど、意外に単純な原因である場合も多いのです。

#### ◇操作をキャンセルしてみる

たとえばアプリを使っていて障害が起きたとき、「元に戻す」「取り消し」「キャンセル」などの機能があつたら、それを使ってみてください。

#### ◇Windowsをいったん終了してみる

いったんWindowsを終了して、もう一度電源を入れなおただけで問題が解決する場合があります。

### 2 当てはまるトラブル事例がないか、マニュアルで探してみる

#### ◇『ユーザーズマニュアル』の「第3章 トラブル解決Q&A」

#### ◇使用中のアプリや周辺機器のマニュアル

### 3 インターネットでトラブル事例を探してみる

#### ◇NEC LAVIE公式サイト「サービス&サポート」

Q&A情報やウイルス/セキュリティ情報など、いろいろなサポート情報を見ることができます。

<http://121ware.com/support/>

#### ◇アプリや周辺機器の開発元のホームページ

お使いのアプリや周辺機器のメーカーのホームページでも、Q&A情報が提供されている場合があります。

#### それでも駄目なら、サポート窓口へ電話する

どうしても解決できないときは、サポート窓口にお問い合わせみましょう。トラブルの原因がアプリや周辺機器にあるようならば、それぞれの開発元にお問い合わせます。NECサポート窓口(121コンタクトセンター)については、「NECのサポート窓口へ電話する」(p.44)をご覧ください。

## トラブルの事例

ここではパソコンの電源が入らなかったり、異臭や異常な音がしたりといった場合の緊急の対処法を記載しています。より詳しい情報やそのほかのトラブルに関しては、次のマニュアルなどを参照してください。

### ●次のホームページからダウンロードできる『ユーザーズマニュアル』の「第3章 トラブル解決 Q&A」

([http://121ware.com/e-manual/m/nx/lv/201701/pdf/um/v1/mst/853\\_811190\\_179\\_a.pdf](http://121ware.com/e-manual/m/nx/lv/201701/pdf/um/v1/mst/853_811190_179_a.pdf))

### ●使用中のアプリや周辺機器のマニュアル

NECサポート窓口(121コンタクトセンター)のお問い合わせ先  「NECのサポート窓口に電話する」(p.44)

## パソコンがおかしいとき

### ●パソコンから煙や異臭、異常な音がする。手で触れないほど熱い。パソコンやケーブル類に目に見える異常が生じた

すぐに電源を切って、電源コードのプラグをコンセントから抜き、バッテリーパックを取り外して、NECサポート窓口(121コンタクトセンター)にお問い合わせください。電源が切れないときは、パソコン本体の電源スイッチを4秒以上押し続けてください。

### ●ファンの音が大きい

パソコンの内部には、パソコンの温度が上がりすぎないようにするファン(換気装置)があります。ファンは内部温度を検知して回り、パソコン内部の温度を下げます。パソコンの起動時や多くの処理を同時におこなっているときには、内部温度が上がるためファンの音が大きくなる場合がありますが、故障ではありません。また、通風孔にほこりがたまってしまえば、パソコン内部の冷却能力が低下し、ファンの音が大きくなる場合があります。その場合は、『ユーザーズマニュアル』の「パソコンのお手入れ」をご覧ください。通風孔を清掃してください。

あまりにも異常な音がするときは、NECサポート窓口(121コンタクトセンター)へお問い合わせください。

### ●光学ドライブから異音が発生する

ディスクは高速で回転するため、風切り音や振動が発生する場合があります。また、パソコンや光学ドライブの状態や、使用しているディスクによっても振動や音が発生する場合があります。

『ユーザーズマニュアル』の「第3章 トラブル解決 Q&A」をご覧ください。確認をおこなってください。

あまりにも異常な音がするときは、NECサポート窓口(121コンタクトセンター)へお問い合わせください。

### ●パソコンが熱をもっている

パソコンの起動時や多くの処理を同時におこなっているときには、内部温度が上がる場合がありますが、故障ではありません。また、通風孔にほこりがたまってしまえば、パソコン内部の冷却能力が低下し、内部温度が高くなる場合があります。その場合は、『ユーザーズマニュアル』の「パソコンのお手入れ」をご覧ください。通風孔を清掃してください。

あまりにもパソコンが熱いときは、NECサポート窓口(121コンタクトセンター)へお問い合わせください。

## 電源について

### ●電源スイッチを押しても電源が入らない

電源コードのプラグをコンセントから抜き、バッテリーパックを取り外し、そのまま90秒以上放置した後、バッテリーパックを取り付けて電源コードを正しく接続しなおします。パソコン本体の電源スイッチを押して、電源を入れてください。この操作をおこなってもパソコンの電源が入らない場合は、パソコン本体の故障が考えられます。NECサポート窓口(121コンタクトセンター)にお問い合わせください。

### ●ディスプレイに何も表示されない

次の対処方法をお試しください。

- ・ キーボードのキー(【Shift】など)を押すか、NXパッドが使用できる場合はNXパッドに触れてみてください。
- ・ パソコン本体の電源スイッチを押してください。画面が表示されるときは、電源が切れていたか、パソコン本体の省電力機能が働いて省電力状態になっていたものと考えられます。

- 外部ディスプレイを接続し、画面の出力先を外部ディスプレイに設定しているときは、パソコンの液晶ディスプレイには画面が表示されません。キーボードの【Fn】+【F3】を押すか、を押したまま【P】を押して表示される画面で【P】【↑】【↓】を使って画面の出力先を変更し、【Enter】を押してください。また、いったんパソコンの電源を切り、接続している外部ディスプレイを外してから起動すると、画面の出力先は自動的にパソコンの液晶ディスプレイに変更されます。接続している外部ディスプレイとの接続や電源が入っていることも、あわせて確認してください。
- 休止状態のときに周辺機器を接続したり、接続されていた周辺機器を取り外したりすると、Windowsが起動しなくなることがあります。その場合は、周辺機器の接続をもとの状態に戻して電源スイッチを押してください。

## BIOSの設定を変更後、Windowsが起動しなくなった

次の手順を見てシステムの設定をご購入時に戻してください。

- 市販の周辺機器を取り付けているときは、取り外して、ご購入時の状態に戻す**
- パソコン本体の電源を入れ、電源ランプが点灯したら、BIOSセットアップユーティリティが表示されるまで【F2】を何度も押す**  
BIOSセットアップユーティリティが起動しない場合は、いったん電源を切り、本体の電源を入れた直後にBIOSセットアップユーティリティが起動するまで、【F2】を繰り返し押してください。
- 【F9】を押す**
- 表示された画面で「Yes」を選んで【Enter】を押す**  
システムの設定が初期値に戻ります。
- 【F10】を押す**
- 表示された画面で「Yes」を選んで【Enter】を押す**  
システムの設定が保存されて、自動的に再起動します。

## パスワードについて

### ●パスワードがまちがっているというメッセージが表示される

キャップスロックやニューメリックロックの状態がパスワード設定時と異なっていると、パスワードが正しく入力できない場合があります。ランプなどでキャップスロックやニューメリックロックの状態を確認して、パスワードを設定したときと同じ状態にしてからパスワードを入力しなおしてください。

### ●Microsoft アカウントのパスワードを忘れてしまった

オンラインでリセットすることができます。詳しくはマイクロソフト社のWebをご覧ください。

### ！重要

リセット後に設定した新しいパスワードでサインインするには、このパソコンがインターネットに接続している必要があります。

### ●ローカル アカウントのパスワードを忘れてしまった

一度パスワードをまちがえると(または何も入力しないでをクリックすると)、「パスワードが正しくありません。入力し直してください。」と表示されるので「OK」をクリックします。もし、そのユーザーのパスワードを設定したときに「ヒント」を設定していれば、次の画面でその「ヒント」が表示されます。これを手がかりにパスワードを思い出してください。

または、このパソコンの管理者権限を持った、ほかのユーザー名を登録してあれば、そのユーザー名でサインインし、次の手順でパスワードを設定しなおすことができます。

- 「 (スタート)」を右クリックする**
- 「コントロール パネル」をクリックする**
- 「ユーザー アカウント」をクリックする**
- 「ユーザー アカウント」をクリックする**
- 「別のアカウントの管理」をクリックする**

表示された画面で、パスワードを忘れてしまったユーザーをクリックし、「パスワードの変更」でパスワードを設定しなおしてください。

上記の対処方法で解決しない場合、パソコンの再セットアップが必要になります。



再セットアップについて  参照 「再セットアップについて」(p.25)

## BIOS(バイオス)セットアップユーティリティで設定したパスワードを忘れてしまった

BIOSセットアップユーティリティで設定したパスワードを忘れてしまった場合は、BIOSセットアップユーティリティを起動できません。NECサポート窓口(121コンタクトセンター)にご相談ください。

## サービス&サポートのご案内

### お客様登録のお願い

「お客様登録」とは、お名前、電話番号、パソコンの型番、製造番号、購入年月日などの情報を、NEC LAVIE公式サイトに登録することです。NEC LAVIE公式サイトでは「お客様登録」することで、さまざまなメリットを提供しています。

### 登録のメリット

#### 1 登録料・会費無料

登録料や会費は無料です。

法人のお客様としてご使用の場合も、登録をおすすめします。

#### 2 電話での「使い方相談」

お客様登録をさせていただくことで、お電話での「使い方相談」をご利用いただけます。

お電話の方法や相談できる内容については、「NECのサポート窓口へ電話する」(p.44)をご覧ください。

#### 3 あなただけのマイページ

マイページは、あなた専用のページです。

登録した商品を元に、あなたのパソコンに合ったサポートやサービスに関する情報が表示されます。

#### 4 NEC Directの優待サービス&ポイントもGet

NEC Directの優待サービスでお買い物。ポイントももらえます。

NEC商品を登録されているお客様は、NEC Directの優待サービスが受けられます。

### その他の特典

#### 買い取りサービス

インターネットから簡単に買い取りサービスに申し込みます。

#### メールニュース

商品広告・活用提案・サポート・キャンペーンなどの情報をお届けします。

※サービス内容などは予告なしに変更される場合があります。

パソコン本体以外の商品の「使い方相談」の無料期間は、各商品の保証書に記載の保証期間となります。

## お客様登録をする

### ！重要

- 次の手順をおこなうにはインターネット接続環境が必要です。
- すでにご登録済みのお客様や121wareお客様登録番号をお持ちのかたは、新規登録をする必要はありません。「マイページ」上部の「ご購入商品を登録してください 保有商品の追加登録はこちらから」をクリックし、必要事項を記入してください。



NECパーソナルコンピュータ(株)は、一般財団法人日本情報経済社会推進協会より、個人情報の適切な取り扱いを行う事業者に付与されるプライバシーマークの付与認定を受けています。

- 1 NEC LAVIE公式サイト(<http://nec-lavie.jp/>)にアクセスして、「マイページ」をクリックする



- 2 画面の説明をお読みになり、「初めての登録はこちらから」をクリックする



「ログインID」で、NEC LAVIE公式サイト(121ware およびNECパソコンショッピングサイト「NEC Direct」)をご利用いただけます。

- 3 ご利用規約を確認し、「上記3件に同意する」のをクリックしてから、「次に進む」をクリックする

- 4 「ご希望ログインID」や「パスワード」などの必要事項を入力し、入力した内容に誤りがないか確認してから、「この内容で登録する」をクリックする

### ！重要

お使いのパソコンの型番、製造番号、ご購入年月日、お電話番号など必要事項をすべて記入してください。

※Eメールによるサポート情報が必要な場合は、Eメールアドレスを入力してください。

### 5 登録内容を確認する

画面に表示された「121wareお客様登録番号」を下欄にメモしてください。

121wareお客様登録番号(10桁の数字)

ご購入いただいた商品の「型番」や「製造番号」、「購入年月日」を下欄にメモしてください。

型番

製造番号

購入年月日

- 6 「次に進む」をクリックする

- 7 内容を確認し、「マイページ」をクリックする

登録が完了したら、NEC LAVIE公式サイトがEメールで登録完了通知をお送りいたします。

登録情報の追加・変更はマイページ(<http://121ware.com/my/>)でおこなえます。

## お客様登録に関するお問い合わせ先

「121ware(ワントゥワンウェア)登録センター」  
電話: ☎ 0120-469-121(携帯電話・PHSでも  
ご利用になれます)

受付時間: 9:00 ~ 17:00(平日)

9:00 ~ 12:00 13:00 ~ 17:00(土・日・祝日)

※ 弊社指定休業日を除く

※ システムメンテナンスのため、サービスを休止させて  
いただく場合があります。

サービス内容などは予告なしに変更することがあり  
ます。最新の情報については、NEC LAVIE公式  
サイト(<http://nec-lavie.jp/>)をご覧ください。

## アプリについて 問い合わせる

アプリによってお問い合わせ先が異なります。ご注  
意ください。

### アプリのお問い合わせ先について

#### 1 アプリ会社が直接サポートするアプリ

その提供会社のサポート窓口までお問い合わせせ  
ください。

#### 2 NECサポート窓口でサポートするアプリ

上記以外のアプリはNECサポート窓口(121コン  
タクトセンター)でサポートいたします。Windows  
(オペレーションシステム)もこれに含まれます。

### アプリ会社が直接サポートするアプリ

アプリ会社が直接サポートするアプリのサポート  
窓口は、「LAVIEアプリナビ」の右上の「お問い合わ  
せ」で表示される「添付アプリのサポート窓口一覧」  
をご覧ください。

「LAVIEアプリナビ」の「添付アプリのサポート窓  
口一覧」に記載されていないアプリについては、NEC  
LAVIE公式サイトの「パソコン添付アプリケーション  
のお問い合わせ窓口一覧」をご確認ください。

<http://121ware.com/navigate/support/info/othervendor/>

## NECのサポート窓口 に電話する

### 121コンタクトセンター

#### テクニカルサポート

NEC製のパソコン・周辺機器、ソフトウェアに関する設定方法や使い方、故障診断、修理受付などのテクニカルサポートをおこないます。

#### ！重要

ご利用には、お客様登録(お名前、電話番号、パソコンの型番、製造番号、購入年月日の登録)が必要です。お客様登録の方法は「お客様登録をする」(p.42)をご覧ください。

#### ●電話サポート予約サービス

ご指定の日時に「121コンタクトセンター」からお電話を差し上げるサービスです。お客様のご都合のよい日時をインターネットでご予約いただけます。

※ご予約はNEC LAVIE公式サイト(<http://121ware.com/support/reserve-tel/>)からおこなえます。

※予約状況により、お客様のご都合のよい日時に予約できない場合がございます。ご了承ください。

#### その他の相談

#### ●購入相談

新しいパソコンや周辺機器のご購入についてご相談いただけます。

#### ●回収・リサイクル窓口

不要になったNEC製パソコンの回収・リサイクルに関する問い合わせ窓口です。

#### お問い合わせ先

### 121コンタクトセンター

**☎ 0120-977-121**

音声ガイダンスにしたがって、窓口番号を選択してください。

携帯・PHS・IP電話用0570-000-121(ナビダイヤル:通話料お客様負担)へ

ナビダイヤルをご利用になれない場合は03-6670-6000(通話料お客様負担)へ

※電話番号をよくお確かめの上おかけください。

※システムメンテナンスのため、サービスを休止させていただく場合があります。

※記載されたサービス内容などは予告なしに変更することがあります。最新の情報については、NEC LAVIE公式サイト(<http://121ware.com/121cc/>)をご覧ください。

### 電話サポートを上手に使うコツ

#### ①事前に質問内容を整理する

このパソコンには「PC修理チェックシート」が添付されています。

パソコンの機種やトラブルの内容、直前に何をしていたか、などを「PC修理チェックシート」に書き留めておくと、技術スタッフとスムーズにやりとることができます。

#### ！重要

●「PC修理チェックシート」は、NEC LAVIE公式サイト(<http://121ware.com/support/repair/>) → サービスのご案内 → 3 修理を申し込む)でも入手できます。

●修理約款をご一読ください。修理約款はPC修理チェックシートの末尾に記載されています。

#### ②パソコンのそばから電話する

技術スタッフが電話で誘導して操作してもらうことが多いので、できれば、パソコンを操作できる場所から電話してください。

#### ③マニュアルを手元に置く

このパソコンや周辺機器、アプリなどのマニュアル(取扱説明書)を手元を集めてから電話していただくと、技術スタッフとのやりとりに役立ちます。

### 気持ちよくやりとりにするために

#### ●落ち着いて受け答えする

最初にお名前や「121wareお客様登録番号」、電話番号、使用機種などをお聞きします。その後で、問い合わせをお聞きします。落ち着いて順番にお話しください。

#### ●自分のパソコン習熟度を伝える

技術スタッフがサポートするのにとても参考になります。パソコンを始めたばかり、3年くらいの経験がある、会社で伝票入力ならやったことがある、など、はじめに伝えていただくと時間を節約できます。

● **トラブルの説明は根気よく、正確に**

「PC修理チェックシート」に書き込んだ内容を読み上げてください。

● **原因を決めつけたり、故障と決めつけずに技術スタッフの話を聞く**

故障だと思っけていても、ちょっとした操作のまちがいであることが意外に多いものです。落ち着いて技術スタッフの指示にしたがってください。

**NEC LAVIE公式サイトでご購入可能な月額サービス**

アプリや周辺機器の使い方などを電話やリモートサポートでアドバイスする月額料金制のサービス「電話相談し放題サービス」をご用意しています。

詳しくは(<http://121ware.com/support/monthly/>)をご覧ください。

## 目的別問い合わせ先一覧

サービス利用に条件があるものや有料のものが含まれます。各ページで詳細をご確認ください。

お問い合わせ内容	電話番号		詳細説明
NEC製パソコン/周辺機器に関する使い方 のご相談	121コンタクトセンター 0120-977-121 携帯・PHS・IP電話用 0570- 000-121(ナビダイヤル:通 話料お客様負担)へ ナビダイヤルをご利用になれ ない場合は03-6670-6000 (通話料お客様負担)へ	テクニカルサポート*	p.44
修理や故障のご相談		窓口案内・購入相談	
窓口のご案内や購入前 のご相談			
NEC製パソコンのリサイクルや廃棄に 関するご相談		回収・リサイクル	
訪問サポート「パソコン全国出張サー ビス」に関するお問い合わせ、お申し込み	パソコン全国出張サービス 0120-993-121		p.48
NEC Directでのご購入に関する問い合 わせ	NEC Directコールセンター (フリーコール、携帯電話可能) 0120-944-500		p.48
延長保証サービスのご購入、問い合せ	フリーコールをご利用にならないお客様 03-6670-6670(通話料お客様負担)		
お客様登録に関する お問い合わせ	121ware登録センター 0120-469-121		p.43

※テクニカルサポートのご利用には、お客様登録が必要です。お客様登録の方法についてはp.42をご覧ください。

- ・システムメンテナンスのため、サービスを休止させていただく場合があります。
- ・記載されたサービス内容は予告なしに変更することがあります。最新の情報については、NEC LAVIE公式サイト(<http://nec-lavie.jp/>)をご覧ください。

## 修理を申し込む

### NEC LAVIE公式サイトで修理を申し込む

NEC LAVIE公式サイト「修理サービス」(<http://121ware.com/support/repair/>)から修理をお申し込みください。「NECあんしんサービス便」がご利用いただけます。

### インターネットが使えないときは

添付の「PC修理チェックシート」に必要事項を記入後、121コンタクトセンターのテクニカルサポート(p.44)にお電話ください。修理が必要となったときは、そのまま修理をお申し込みください。「NECあんしんサービス便」がご利用いただけます。パソコン引渡しまでに、データのバックアップや周辺機器の取り外しなど、引渡しの準備をお願いいたします。

#### ！重要

修理約款をご一読ください。修理約款はPC修理チェックシートの末尾に記載されています。

## 宅配便引取修理 NECあんしんサービス便

玄関先でパソコンをお預かりし、約1週間でお届けします。梱包作業も配送担当者がおこなうサービスです(送料無料・梱包料無料)。NECサービスセンターで集中修理をおこなっているから安心です。

#### ！重要

- 修理の内容によっては1週間以上の日数を要する場合があります。
- 修理代金は、お届け時に代金引換でお支払い願います(一部離島を除く)。
- 必ず修理約款にご同意の上、修理をお申し込みください。
- ケーブルの取り外しや設置、故障品の玄関までの移動は、お客様ご自身でおこなっていただきます(ただし、当社指定の32型以上のディスプレイ一体型大型パソコンの移動のみ宅配業者がおこないます)。
- 故障交換した部品はお返ししません。

パソコンやデジタルカメラのデータを誤って消去してしまったり、ハードディスクが破損してしまっても、まだ諦めないでください。AOSリーガルテック株式会社との提携による「データ復旧サービス」(有料)をご活用ください。  
(<http://121ware.com/navigate/support/restoration/>)

## 訪問サポート (パソコン全国出張サービス)

### パソコン全国出張サービス(有料)

#### ●お申し込み

☎ 0120-993-121  
年中無休9:00 ~ 21:00

パソコン全国出張サービスは、パソコンやタブレットの使い方がわからない時、トラブルが起こってお困りの時に、サポートスタッフがお客様の自宅へお伺いして、その場でサポートする有料のサービスです。

#### ●ご相談例

- ・新しく購入したパソコンに、今まで使っていたパソコンのデータを移したい。
- ・インターネットにつながらない、メールが送れない。
- ・パソコンやタブレットの操作を学びたい。
- ・スマートフォンやタブレットを無線LANでインターネットにつなげたい。
- ・レコーダーに録画した番組をタブレットで見たい。
- ・スマートフォンで撮影した写真をテレビの大画面で見たい。
- ・離れて暮らす家族や友人と、互いに顔を見ながら話したい。

サポートメニューや料金については、以下のホームページまたは電話にてご確認をお願いします。

<http://121ware.com/support/zenkoku/>

#### ! 重要

- 出張のみのサポートです。
- 一部地域、離島におきましては、別途料金が発生する場合がございます。
- サービス内容などは予告なしに変更することがあります。
- 本出張サポートにはハードウェア修理は含まれません。

## 延長保証サービス

### メーカー保証サービスパック(有料)

通常のメーカー保証(無料)は、修理料金・集配料金ともに1年間です。購入したら万が一に備えて、メーカー保証の期間を延長しましょう。

メーカー保証の範囲内の故障\*であれば、何度でも引取修理します。引取の際は、指定業者がパソコンの梱包作業もおこないます。送料、梱包箱も無料です。修理受付は121コンタクトセンターへご連絡ください。

※正常なご使用状態のもとでパソコンが故障した場合が対象です。天災や取扱いの不注意による破損・損傷は含みません。使用条件によっては、別途費用が発生します。

### 延長保証サービスの購入・お問い合わせ

申し込み期間は、パソコンお買い上げから1年未満です。延長サービスの申し込みには、お客様登録と、パソコンに同梱されている保証書\*が必要となります。

※「お買い上げ日」「販売店印」が空欄の場合、「パソコンのご購入日が確認できる書類のコピー(購入店の領収書、NEC Directの納品書等)」が必要です。

※保証書はなくさないように大事に保管してください。

### NEC Direct

<http://nec-lavie.jp/shop/service/warranty/>

### NEC Directコールセンター

☎ 0120-944-500

受付時間：9:00 ~ 19:00

※音声ガイダンスにしたがって操作してください(フリーコールのみ)。

※ゴールデンウィーク・年末年始または、NEC Direct 指定休日は休業させていただきます。



## ● サービス利用にあたってのご注意

- ・ご購入前にお手持ちのパソコンが対象機種となっているか、ご確認ください。NEC Refreshed PC(再生パソコン)は、対象となりません。
- ・パソコンに同梱する「パーソナルコンピュータ保証書」記載の購入日(LAVIE Directシリーズの場合は、「納品書」記載の納入日)より1年未満での注文成立が条件です。
- ・サービスパックをご購入者のご利用者が異なる場合、またはサービスパックをオプション購入(対象パソコンと別途購入)する場合は、サービスパック到着後30日以内に登録申し込み\*をおこなう必要があります。本登録申し込みがない場合や、延長保証書をなくされたかたは、サービスを受けられません。  
※登録申込書、パーソナルコンピュータ保証書(コピー)(「お買い上げ日」「販売店印」が空欄の場合には、対象パソコンの購入日が確認できる書類のコピー(購入店の領収書、NEC Directで購入された場合は納品書)の2点または3点)を登録センターに郵送
- ・正常な状態のパソコンにのみ加入できます。故障した後からは加入できません。

### NEC LAVIE公式サイトでご購入可能な月額サービス

メーカー保証を最大5年間に延長できる月額料金制のサービス「延長保証サービスプラス」をご用意しています。

詳しくは(<http://121ware.com/support/monthly/>)をご覧ください。

パソコンに保存してあったデータを喪失された場合、復旧にかかる費用の一部を補償する「データ復旧安心サービスパック」もあります。申し込み期間は、パソコンお買い上げ日から90日以内です。

詳しくは(<http://nec-lavie.jp/shop/service/data/>)をご覧ください。

## アフターケアについて

### 保守サービスについて

保守サービスについては、NECサポート窓口(121コンタクトセンター)にお問い合わせください。詳しくは、「NECのサポート窓口で電話する」(p.44)をご覧ください。

### 保守サービスに依頼するときのご注意

NECサポート窓口(121コンタクトセンター)などにこのパソコンの修理を依頼する場合は、設定したパスワードを解除しておいてください。

### 消耗品と有寿命部品について

このパソコンには、消耗品と有寿命部品が含まれています。

消耗品は、使用頻度や使用量により消耗の進行が異なります。お客様ご自身でご購入いただき、交換していただくものです。本体の保証期間内であっても有償になります。

有寿命部品は、使用頻度や経過時間、使用環境によって摩耗、劣化の進行に大きな差が生じ、修理による再生ができなくなる部品です。本体の保証期間内であっても部品代は有償になる場合があります。詳しくは、NECサポート窓口(121コンタクトセンター)の修理受付窓口にご相談ください。安定してご使用いただくためには、定期的な保守による部品交換が必要になります。特に長期間連続して使用する場合には、安全などの観点から早期の部品交換が必要です。

本製品使用のアルミ電解コンデンサは、有寿命部品です。寿命が尽きた状態で使用し続けると、電解液の漏れや枯渇に至り、異臭や煙の発生する場合があります。その場合には直ちに使用を中止し修理を依頼してください。(尚、アルミ電解コンデンサの交換は保守部品単位になります。)

種類	該当品または部品 (代表例)
消耗品	フロッピーディスク CD-ROMディスク DVD-ROMディスク メモリーカード バッテリー 乾電池など
有寿命 部品	液晶ディスプレイ ハードディスクドライブ 光学ドライブ キーボード ファン NXパッド アルミ電解コンデンサが使用されている ユニット(ディスプレイ、光学ドライブ、 ハードディスクドライブ/SSD、電源、 ACアダプタ、マザーボード、グラフィック ボードに含まれる内蔵基板など)

※記載部品は代表例です。機種により構成部品が異なります。「LAVIEアシスト」-「マニュアル」-「機能を知る」-「仕様一覧」-「仕様一覧について」をご覧ください。

### 消耗品や有寿命部品に関するご注意

- ・有寿命部品の交換時期の目安は、1日8時間のご使用で1年365日として約5年です。上記期間はあくまでも目安であり、上記期間中に故障しないことや無償修理をお約束するものではありません。  
また、長時間連続使用などのご使用状態や、温湿度条件などのご使用環境によっては早期に部品交換が必要となり、製品の保証期間内であっても有償となることがあります。
- ・本製品の補修用性能部品の保有期間は、パソコン本体、オプション製品については製造打切後6年です。

### 24時間以上の連続使用について

- ・本製品は24時間連続使用を前提とした設計になっておりません。  
24時間連続稼働した場合、標準保証の対象外となり、製品保証期間内であっても有償修理となります。

### 液晶ディスプレイのドット抜けについて

液晶ディスプレイは、非常に高精度な技術で作られています。画面の一部にドット抜け<sup>\*</sup>(ごくわずかな黒い点や、常時点灯する赤、青、緑の点)が見えることがあります。また、見る角度によっては、色むらや明るさのむらが見えることがあります。これらは、液晶ディスプレイの特性によるものであり、故障ではありません。交換・返品はお受けいたしかねますので、あらかじめご了承ください。

※一般社団法人 電子情報技術産業協会(JEITA)のガイドラインにしたがい、ドット抜けの割合を「LAVIEアシスト」-「マニュアル」-「機能を知る」-「仕様一覧」-「仕様一覧について」に記載しています。ガイドラインの詳細については、以下のホームページをご覧ください。

- ・「パソコン用液晶ディスプレイのドット抜けに関する定量的表記ガイドライン」  
([http://home.jeita.or.jp/page\\_file/20110511155520\\_QPHs9e7Z80.pdf](http://home.jeita.or.jp/page_file/20110511155520_QPHs9e7Z80.pdf))

## パソコンの売却、処分、改造について

パソコンを他人に売却、処分するときの注意事項を説明します。また、パソコンの改造はおこなわないでください。

### このパソコンを売却するには

当社をご使用済みパソコンの買い取り・買い替えサービスを提供しております。サービスの内容や買い取り価格については、次のホームページをご覧ください。

(<http://121ware.com/support/recyclese1/>)

買い取り後は、再生しリフレッシュ PCとして再利用されます。リフレッシュ PCについては、次のホームページをご覧ください。

(<http://nec-lavie.jp/products/refreshedpc/>)

### パソコンを譲渡する際のご注意

パソコンを譲渡する際には次の点に注意してください。

- ・パソコン内のハードディスクには個人的に作成した情報が多く含まれています。第三者に情報が漏れないように、譲渡の際にはこれらの情報を削除することをおすすめします。

このパソコンのハードディスクのデータを消去する方法について  『ユーザーズマニュアル』第2章の「再セットアップメディアを使って再セットアップする」-「ハードディスクのデータ消去」

- ・第三者に譲渡(売却)する製品をお客様登録している場合は、NEC LAVIE公式サイトのマイページ (<http://121ware.com/my/>)の保有商品情報で削除してください。
- ・ハードディスクやメモリーカード上のソフトウェア(OS、アプリケーションソフトなど)を削除することなく譲渡すると、ソフトウェアライセンス使用許諾契約に抵触する場合があります。十分な確認をおこなってください。

### このパソコンを譲渡するには

#### 譲渡するお客様へ

このパソコンを第三者に譲渡(売却)する場合は、次の条件を満たす必要があります。

1. 本体に添付されているすべてのものを譲渡し、複製物を一切保持しないこと。
2. 各ソフトウェアに添付されている「ソフトウェアのご使用条件」の譲渡、移転に関する条件を満たすこと。
3. 譲渡、移転が認められていないソフトウェアについては、削除した後譲渡すること(本体に添付されている「ソフトウェア使用条件適用一覧」をご覧ください)。

#### 譲渡を受けたお客様へ

NEC LAVIE公式サイトの「マイページ」

(<http://121ware.com/my/>)にアクセスし、登録をお願いします。

お客様登録の方法について  「お客様登録のお願い」(p.41)

### このパソコンを廃棄するには

本製品は「資源有効利用促進法」に基づく回収再資源化対応製品です。PCリサイクルマークが銘板(パソコン本体の底面にある型番、製造番号が記載されたラベル)に表示されている、またはPCリサイクルマークのシールが貼り付けられている弊社製品は、弊社が責任を持って回収、再資源化いたします。希少資源の再利用のため、不要になったパソコンのリサイクルにご協力ください。



#### 当該製品をご家庭から排出する場合

弊社規約に基づく回収・再資源化にご協力いただける場合は、別途回収再資源化料金をご負担いただく必要はありません。

詳細については次のサイトや窓口を確認してください。

## 廃棄時の詳細について

NEC LAVIE公式サイト

(<http://121ware.com/support/recyclese1/>)

## 廃棄についてのお問い合わせ

NECサポート窓口(121コンタクトセンター)

### お問い合わせは121コンタクトセンターまで

詳しくは、(<http://121ware.com/121cc>)をご覧ください。

サービス内容は予告なしに変更される場合がございます。

### 当該製品が事業者から排出される場合 (産業廃棄物として廃棄される場合)

当社は資源有効利用促進法に基づき、当社の回収・リサイクルシステムにしたがって積極的に資源の有効利用につとめています。廃棄時の詳細については、下記のホームページで紹介している窓口にお問い合わせください。

(<http://jpn.nec.com/eco/ja/product/recycle/it/index.html>)

※本文に記載された電話番号や受付時間などは、将来予告なしに変更することがあります。

### ハードディスク上のデータ消去に関する ご注意

#### ！重要 パソコン廃棄・譲渡時の記載基準について

本内容は「パソコンの廃棄・譲渡時のハードディスク上のデータ消去に関するご注意」の趣旨に添った内容で記載しています。詳細は以下のJEITA(一般社団法人 電子情報技術産業協会)の文書をご参照ください。

([http://home.jeita.or.jp/page\\_file/20110511155520\\_8vAEy2Fi5d.pdf](http://home.jeita.or.jp/page_file/20110511155520_8vAEy2Fi5d.pdf))

お客様が廃棄・譲渡などをおこなう際、ハードディスク上の重要なデータの流出トラブルを回避するために、記録された全データをお客様の責任において消去することが重要です。データを消去するためには、専用ソフトウェアまたはサービス(ともに有償)を利用するか、ハードディスクを物理的に破壊して、読めないようにします。なお、物理的に破壊する場合、専門技術が必要になります。また、お客様のけが防止のため、専門業者へ依頼することを推奨します。

このパソコンでは、再セットアップメディアを作成して、ハードディスクのデータ消去が可能です。

「データやファイルの削除」、「ハードディスクの初期化(フォーマット)」、「パソコンの再セットアップ」などの操作をおこなうと、記録されたデータの管理情報が変更されるためにWindowsでデータを探すことはできなくなりますが、ハードディスクに磁気的に記録された内容が完全に消えるわけではありません。

このため、データ回復用の特殊なソフトウェアを利用すると、ハードディスクから消去されたはずのデータを読み取ることが可能な場合があり、悪意のある人によって予期しない用途に利用されるおそれがあります。

#### ！重要 データが削除されるハードディスク

パソコンの再セットアップでデータが削除されるのは、このパソコンに内蔵されたハードディスクのみです。

再セットアップディスクによるハードディスクのデータ消去について  『ユーザーズマニュアル』第2章の「再セットアップメディアを使って再セットアップする」-「ハードディスクのデータ消去」

### パソコンの改造はおこなわない

添付されているマニュアルに記載されている以外の方法で、このパソコンを改造・修理しないでください。記載されている以外の方法で改造・修理された製品は、当社の保証や保守サービスの対象外になることがあります。

# 仕様一覧

このパソコンの仕様についての詳細は、「LAVIEアシスト」に記載のホームページをご覧ください。

また、各モジュールの電波法認証番号、電気通信事業法認証番号についても「LAVIEアシスト」に記載のホームページをご覧ください。

LAVIE Directシリーズの仕様一覧については、『LAVIE Directシリーズをご購入いただいたお客様へ』をご覧ください。

仕様一覧について  「LAVIEアシスト」-「マニュアル」-「機能を知る」-「仕様一覧」-「仕様一覧について」

## 本体仕様一覧

### ●NS150/GAW、NS150/GAB、NS150/GAR、NS100/G2W、NS100/G1W

型名		NS150/GAW NS150/GAB NS150/GAR	NS100/G2W	NS100/G1W
型番		PC-NS150GAW PC-NS150GAB PC-NS150GAR	PC-NS100G2W	PC-NS100G1W
CPU		インテル® Celeron® プロセッサ 3855U		
メインメモリ ※8※17※19	標準容量／最大容量	4GB(DDR4 SDRAM/SO-DIMM 4GB×1、PC4-17000対応、デュアルチャネル対応可能)／16GB※24※26		
ストレージ	光学ドライブ (詳細は別表(p.54)をご覧ください)	DVDスーパーマルチドライブ[DVD-R/+R 2層書込み]		
サウンド機能	音源／サラウンド機能	インテル® ハイデフィニション・オーディオ準拠(最大192kHz/24ビット※66)、ヤマハ製 AudioEngine™機能搭載※68、マイク機能(ノイズ抑制、音響エコーキャンセル、ビームフォーミング※64)	インテル® ハイデフィニション・オーディオ準拠(最大192kHz/24ビット※66)、マイク機能(ノイズ抑制、音響エコーキャンセル)	
通信機能	LAN	1000BASE-T/100BASE-TX/10BASE-T対応	100BASE-TX/10BASE-T対応	
	ワイヤレスLAN(詳細は「ワイヤレスLAN仕様」をご覧ください)	11ac(433Mbps)対応ワイヤレスLAN本体内蔵(IEEE802.11ac/a/b/g/n準拠、Wi-Fi Direct™準拠)		
	Bluetooth®	Bluetooth® Smart Ready準拠		
外部インターフェイス	サウンド関連	マイク入力 ※110	ヘッドホンマイクジャック×1 [マイク入力インピーダンス 22kΩ、入力レベル 100mVrms(マイクブースト有効時は5mVrms)、バイアス電圧 3.5V]	
		ヘッドホン出力	マイク入力と共用 [対応ヘッドホンインピーダンス 16～100Ω(推奨32Ω)、出力 5mW/32Ω時]	
		ライン出力	マイク入力と共用(ライン出力レベル 1Vrms)	
外形寸法	本体(突起部、ハンパ部除く)	385.6(W)×258(D)×22.6(H)mm		
質量	本体(標準バッテリーパック含む)※133※135	約2.4kg		
電源※136※137		リチウムイオンバッテリー(DC14.8V、Typ.2600mAh※138)またはACアダプタ(AC100～240V±10%、50/60Hz)		
消費電力	最大時	約45W		

上記の内容は本体のハードウェアの仕様であり、オペレーティングシステム、アプリによっては、上記のハードウェアの機能をサポートしていない場合があります。

- ※ 8：増設メモリは、PC-AC-MEO65C(8GB)を推奨します。
- ※ 17：他メーカー製の増設メモリの装着は、動作を保証するものではありません。各メーカーにご確認の上、お客様の責任において行ってくださるようお願いいたします。
- ※ 19：実際にOSが使用可能な領域は一部制限されます。
- ※ 24：最大メモリ容量にする場合、本体に標準実装されているメモリを取り外して、別売の増設メモリを装着する必要があります。
- ※ 26：増設したメモリ構成により、一部の容量がデュアルチャネル動作となり、残りがシングルチャネル動作となる場合があります。
- ※ 64：外付けのヘッドホンマイクではビームフォーミングをご利用できません。
- ※ 66：量子化ビットやサンプリングレートは、OSや使用するアプリなどによって異なります。
- ※ 68：ヤマハ製 AudioEngine™は本体内蔵スピーカーおよびヘッドホン/ヘッドホンマイク端子に接続したヘッドホンで利用できます。
- ※ 110：ヘッドホンや外付けスピーカー(3極ミニプラグ)、スマートフォン用ヘッドホンマイク(4極ミニプラグ)が使用できます。パソコン用マイクとして市販されているステレオマイクやモノラルマイクは使用できません。
- ※ 133：平均値。質量は記載の値と異なる場合があります。
- ※ 135：主な付属品を含みません。
- ※ 136：パソコン本体のバッテリーなど各種電池は消耗品です。
- ※ 137：標準添付されている電源コードはAC100V用(日本仕様)です。
- ※ 138：公称容量(実使用上でのバッテリーパックの容量)を示します。

## 光学ドライブ仕様一覧

ドライブ※1		DVDスーパーマルチドライブ(DVD-RAM/R/RW with DVD+R/RW) (バッファアンダーランエラー防止機能付き) [DVD-R/+R 2層書込み]
読み出し	CD-ROM※3	最大24倍速
	CD-R	最大24倍速
	CD-RW	最大24倍速
	DVD-ROM	最大8倍速
	DVD-R	最大8倍速
	DVD+R	最大8倍速
	DVD-RW	最大8倍速
	DVD+RW	最大8倍速
	DVD-RAM※9	最大5倍速
	DVD-R (2層)※6	最大8倍速
DVD+R (2層)	最大8倍速	
書き込み/書換え	CD-R	最大24倍速
	CD-RW※4	最大10倍速
	DVD-R※5	最大8倍速
	DVD+R	最大8倍速
	DVD-RW※8	最大6倍速
	DVD+RW	最大8倍速
	DVD-RAM※9 ※10	最大5倍速
	DVD-R (2層)※7 ※19	最大6倍速
	DVD+R (2層)※20	最大6倍速

- ※ 1：使用するディスクによっては、一部の書き込み/読み出し速度に対応していない場合があります。
- ※ 3：Super Audio CDは、ハイブリッドのCD Layerのみ読み出し可能です。
- ※ 4：Ultra Speed CD-RWディスクはご使用になれません。
- ※ 5：DVD-Rは、DVD-R for General Ver.2.0/2.1に準拠したディスクの書き込みに対応しています。
- ※ 6：追記モードで記録されたDVD-R(2層)ディスクの読み出しはサポートしておりません。
- ※ 7：DVD-R(2層)書き込みは、DVD-R for DL Ver.3.0に準拠したディスクの書き込みに対応しています。ただし、追記はサポートしておりません。
- ※ 8：DVD-RWは、DVD-RW Ver.1.1/1.2に準拠したディスクの書換えに対応しています。
- ※ 9：DVD-RAM Ver.2.0/2.1/2.2 (片面4.7GB)に準拠したディスクに対応しています。また、カートリッジ式のディスクは使用できませんので、カートリッジなし、あるいはディスク取り出し可能なカートリッジ式でディスクを取り出してご利用ください。DVD-RAM Ver.1 (片面2.6GB)の読み出し/書換えはサポートしておりません。
- ※ 10：DVD-RAM12倍速ディスクの書き込みはサポートしておりません。
- ※ 19：DVD-R(2層) 12倍速ディスクへの書き込みはサポートしておりません。
- ※ 20：DVD+R(2層) 16倍速ディスクへの書き込みはサポートしておりません。

# MEMO

パソコンライフに安心をプラスする

# 121ware 月額サービス

特徴 **1**

うれしい初月無料

特徴 **2**

月額だから  
気軽に申し込み

特徴 **3**

セットでのご利用で  
さらにオトク

## データや個人情報を守るサービス

パソコンに入っている、お客様の大切なデータの保護やセキュリティ対策などに役立つサービスを用意しています。

故障や操作ミスによる  
データ消失に対して

**備える!!**

インターネットウイルス  
から

**守る!!**

遠隔で

**消去する!!**

商品	月額料金 (税抜)	内容
データ復旧サービス月額版 (スタンダード)	300円	万一データが消えてしまった場合に、通常1回あたり10~25万円ほどかかるデータ復旧費用を無料で利用できるサービスです。
遠隔データ消去サービス	300円	パソコンが盗まれてしまったときの情報漏えい対策です。
マカフィー・セキュリティスイート (セキュリティ対策アプリ)	500円 (3ユーザー)	インターネットやメールを安全におこなうには、セキュリティ対策アプリが必要です。

※価格は税抜表示となっております。価格には別途消費税がかかります。

## メーカー保証を最大5年間に延長できるサービス

通常1年間のメーカー保証を最大5年間に延長するサービスです。

保証対象のPCの発売日から4年2ヶ月以内なら加入可能な「延長保証サービス(メーカー保証)プラス」と、落下・水こぼし・天災も特別保証する「延長保証サービス(安心保証)プラス」(PC購入後60日以内なら加入可能)の2種類のサービスをご用意しています。

●サービスの詳しい内容や最新情報、お申込みについては、こちらをご覧ください。

<http://121ware.com/support/monthly/>

※掲載されたサービス内容、価格などは予告なしに変更することがあります。

NECパーソナルコンピュータ株式会社  
〒101-0021 東京都千代田区外神田四丁目14番1号 秋葉原UDX

このマニュアルは、再生紙を使用しています。

初版 2017年1月 Printed in Japan