

「あなたのパソコン」として使うために

パソコンの 準備と基本

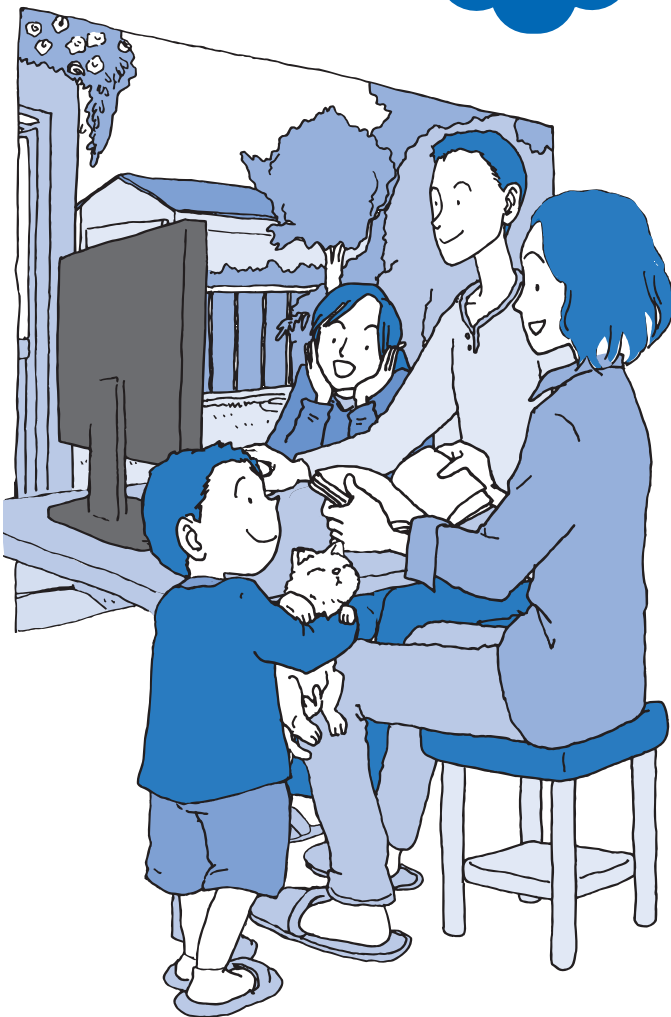

準備編

セットアップの前に

セットアップする

インターネットを始める

パソコンを快適に
使うために

基本編

基本機能

内部に取り付ける

おすすめ機能

付録

仕様一覧

● マニュアルガイド ●

このパソコンには、次のマニュアルが添付されています。
目的に合わせてご覧ください。

この本



パソコンを使う準備をしよう 『パソコンの準備と基本』

パソコンの接続やセットアップ／セキュリティやバックアップ／インターネットに接続する方法／基本機能／パソコンのおすすめ機能 など



トラブルが起きたときは 『パソコンのトラブルを解決する本』

パソコンの電源が入らない、パソコンが急に動かなくなったときは／画面が表示されない／ウイルスに感染してしまったら／再セットアップ方法 など



パソコンでテレビを見てみよう 『テレビを楽しむ本』

(ワイヤレスTVデジタル添付モデルのみ)

パソコンで簡単にテレビを見る方法／インターネットの接続方法／おてがる予約や新番組おまかせ録画／録画番組の編集／DVDなどへの保存方法／一歩ずつんだテレビ操作 など



デスクトップにある
 をダブルクリック

パソコンの中にもマニュアルがある 『ソフト&サポートナビゲーター』

使いたいソフトを探して、起動する／機器の取り付け方法や操作、セキュリティの設定／うまくいかないとき、故障かなと思ったとき／各部の機能や名称などの情報／用語集など

このマニュアルの読み方

準備編

—— パソコンを使い始める際に必要な設定について説明しています。	
【第1章】 セットアップの前に	添付品の確認や電源コードの接続など、まず最初におこなうことについて説明しています。
【第2章】 セットアップする	パソコンの電源を入れて最初におこなう設定(セットアップ)の作業について説明しています。
【第3章】 インターネットを始める	インターネットの接続や、電子メールの設定について説明しています。
【第4章】 パソコンを快適に使うために	セキュリティ対策やデータのバックアップなどについて説明しています。

基本編

—— このパソコンの主な機能の紹介と機能の拡張、特有の機能について説明しています。	
【第5章】 基本機能	電源の入れ方や切り方、省電力機能や音量の調節方法など、このパソコンの主な機能について説明しています。
【第6章】 内部に取り付ける	パソコンの内部に新しい部品を取り付ける方法について説明しています。
【第7章】 おすすめ機能	このパソコン特有の機能を使ってできることを紹介しています。

付録 —— お手入れの方法やアフターケアなど、さまざまな情報を記載しています。

仕様一覧 —— パソコンの性能や機能について詳しい情報を記載しています。

各部の名称(1)

● 本体前面/右側面

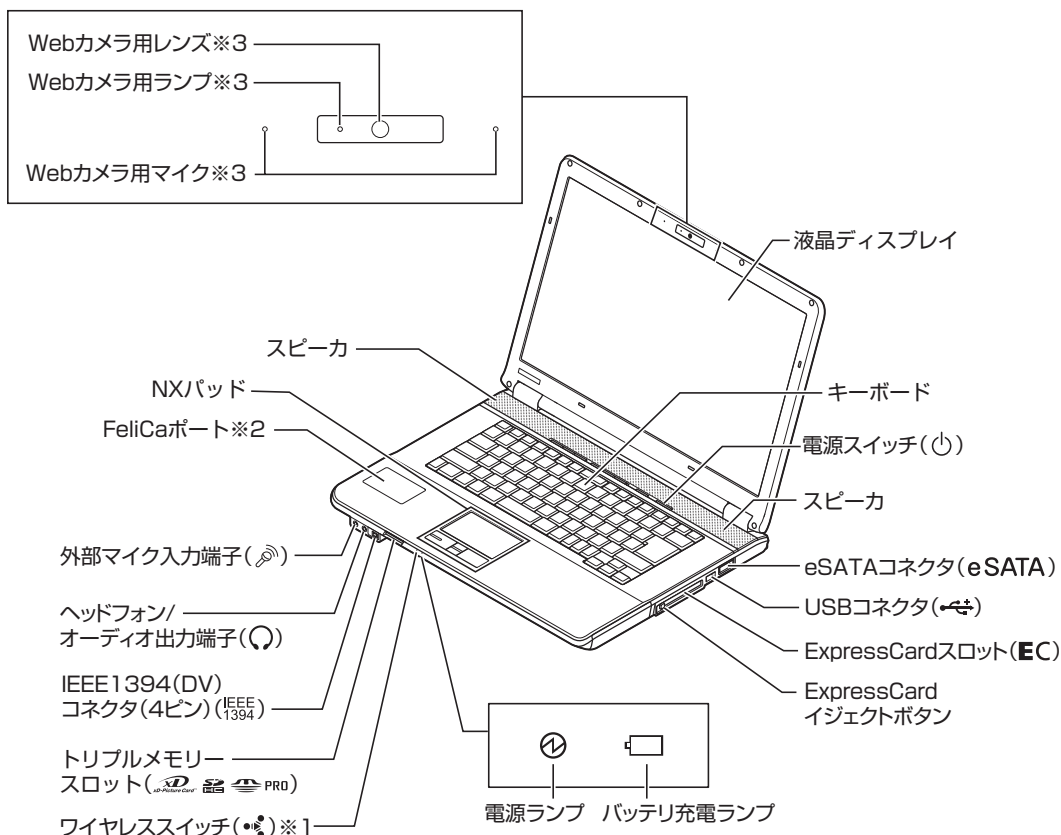

- ※1: ワイヤレスLAN機能を搭載したモデルまたはBluetooth®ワイヤステクノロジーモデルのみ
- ※2: FeliCa対応モデルのみ
- ※3: Webカメラを搭載したモデルのみ
- ※4: Bluetooth®ワイヤステクノロジーモデルのみ

● キーボード上部

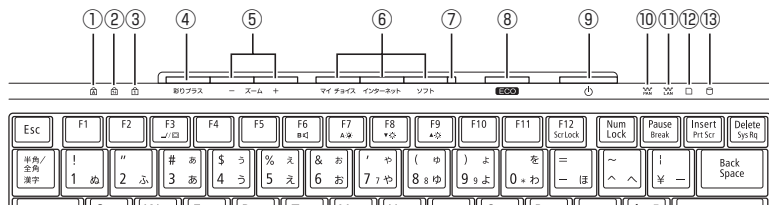

- | | |
|-------------------|------------------------|
| ① キャップロックキーランプ | ⑧ ECOボタン/ランプ |
| ② スクロールロックキーランプ | ⑨ 電源スイッチ |
| ③ ニューメリックロックキーランプ | ⑩ ワイヤレスPANランプ※4 |
| ④ 彩りプラスボタン | ⑪ ワイヤレスLANランプ※1 |
| ⑤ ズームボタン | ⑫ トリプルメモリー スロットアクセスランプ |
| ⑥ ワンタッチスタートボタン | ⑬ CD/ハードディスクアクセスランプ |
| ⑦ 自動輝度センサ | |

詳しくは、🔍「ソフト&サポートナビゲーター」-「パソコンの各機能」をご覧ください。

各部の名称(2)

● 本体背面/左側面

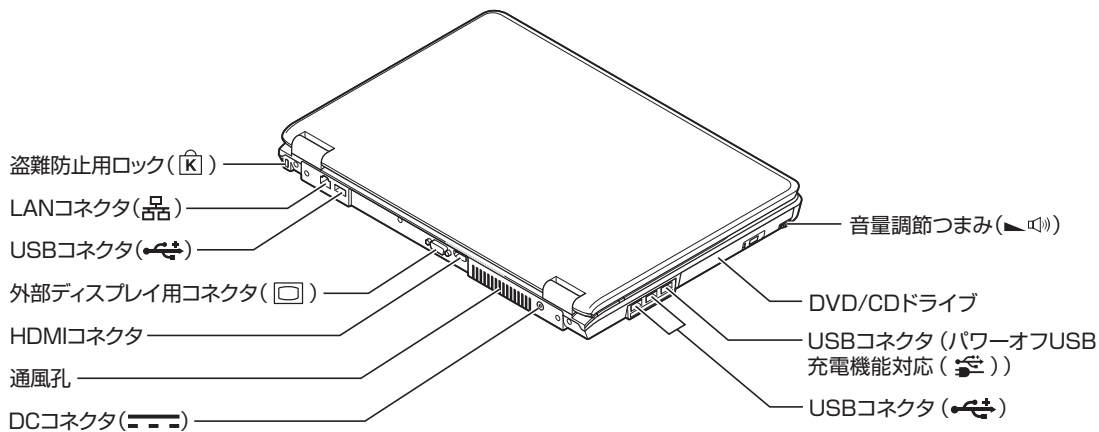

● 本体底面

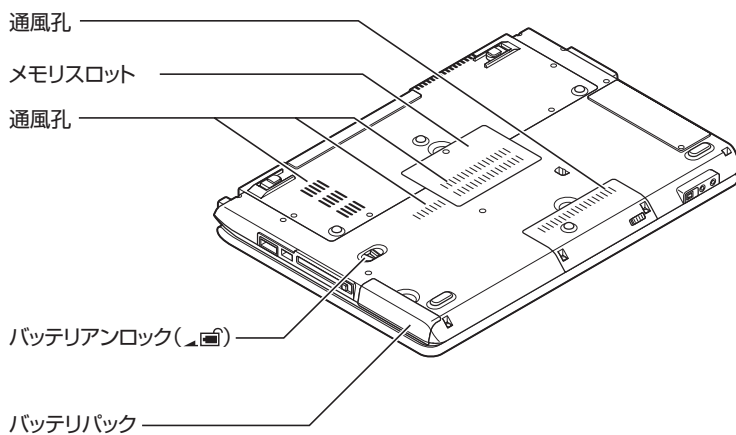

詳しくは、📖「ソフト&サポートナビゲーター」-「パソコンの各機能」をご覧ください。

このマニュアルの表記について

◆このマニュアルで使用している記号や表記には、次のような意味があります



注意

人が傷害を負う可能性が想定される内容、および、物的損害の発生が想定される内容を示します。

障害や事故の発生を防止するための指示事項は、次のマークで表しています。



使用者に対して指示に基づく行為を強制するものです。

その他の指示事項は、次のマークで表しています。



とくに重要

してはいけないことや、必ずしていただきたいこと、とくに大切な注意を説明しています。よく読んで注意を守ってください。場合によっては、人が傷害を負ったり、費用が必要になったりする可能性があります。また、作ったデータの消失、使用しているソフトの破壊、パソコンの破損の可能性もあります。



重要

注意していただきたいことを説明しています。よく読んで注意を守ってください。場合によっては、作ったデータの消失、使用しているソフトの破壊、パソコンの破損の可能性もあります。



参考

パソコンをお使いになる際のヒントやポイントとなる説明です。



参照

関連する情報が書かれている所を示しています。

◆このマニュアルの表記では、次のようなルールを使っています

[]

[] で囲んである文字は、キーボードのキーおよびリモコンのボタンを指します。

DVD/CDドライブ

ブルーレイディスクドライブ (DVDスーパーマルチドライブ機能付き)、またはDVDスーパーマルチドライブを指します。



「ソフト&サポートナビゲーター」

「ソフト&サポートナビゲーター」を起動して、各項目を参照することを示します。「ソフト&サポートナビゲーター」は、タスクバーの  (ソフト&サポートナビゲーター) アイコンをクリックして起動します。

◆このマニュアルでは、各モデル(機種)を次のような呼び方で区別しています

次ページの表をご覧くださいになり、ご購入された製品の型名とマニュアルで表記されるモデル名を確認してください。

このパソコン、本機

このマニュアルで説明している各モデル(機種)を指します。

DVDスーパーマルチドライブモデル

DVDスーパーマルチドライブ(DVD-R/RW with DVD+R/RWドライブ(DVD-R/+R 2層書込み))を搭載しているモデルのことです。

ブルーレイディスクドライブモデル

ブルーレイディスクドライブ(DVDスーパーマルチドライブ機能付き)を搭載しているモデルのことです。

Bluetooth® ワイヤレステクノロジーモデル

Bluetooth® ワイヤレステクノロジー機能を搭載しているモデルのことです。

高速11n対応ワイヤレスLAN (abgn)モデル

IEEE802.11a(5GHz)、IEEE802.11b/g(2.4GHz)、およびIEEE802.11n(2.4/5GHz)の規格に対応したワイヤレスLANインターフェイスを内蔵しているモデルのことです。

FeliCa対応モデル	「FeliCaポート」を搭載、または添付したモデルのことです。
Windows 7 Home Premiumモデル	Windows 7 Home Premiumがあらかじめインストールされているモデルのことです。
Office 2007モデル	Office Personal 2007またはOffice Personal 2007とPowerPoint 2007が添付されているモデルのことです。
Office Personal 2007モデル	Office Personal 2007が添付されているモデルのことです。
ワイヤレスTV デジタル添付モデル	地上デジタル放送とBS・110度CSデジタル放送を、ワイヤレスLANを使ってパソコンに送信する機能を搭載した「ワイヤレスTVデジタル」が添付されたモデルのことです。

シリーズ名	型名(型番)	表記の区分					
		BD/DVD/CDドライブ※1	ワイヤレスLAN	TV機能	Bluetooth	OS	添付ソフト
LaVie L	LL770/VG (PC-LL770VG)	ブルーレイディスクドライブモデル	高速11n対応ワイヤレスLAN (abgn)モデル	ワイヤレスTVデジタル添付モデル	Bluetooth®ワイヤレステクノロジーモデル	Windows 7 Home Premiumモデル	Office Personal 2007モデル
	LL750/VG6□ (PC-LL750VG6□) ※2			—	—		

※1:BDとはブルーレイディスクのことです。
 ※2:本体の色によって□の中に異なる英数字が入ります。

シリーズ名	カラー	型名(型番)
LaVie L	スパークリングホワイト	LL750/VG6W(PC-LL750VG6W)
	スパークリングピュアブラック	LL750/VG6B(PC-LL750VG6B)
	スパークリングレッド	LL750/VG6R(PC-LL750VG6R)
	スパークリングミルキーピンク	LL750/VG6P(PC-LL750VG6P)

◆LaVie Gシリーズについて

LaVie Gシリーズの各モデルについては、添付の『LaVie Gシリーズをご購入いただいたお客様へ』をご覧ください。

◆本文中の記載について

- ・本文中の画面やイラスト、ホームページは、モデルによって異なることがあります。また、実際の画面と異なることがあります。
- ・記載している内容は、このマニュアルの制作時点のものです。お問い合わせ先の窓口、住所、電話番号、ホームページの内容やアドレスなどが変更されている場合があります。あらかじめご了承ください。

◆周辺機器について

- ・接続する周辺機器および利用するソフトウェアが、各種インターフェイスに対応している必要があります。
- ・他社製増設機器、および増設機器に添付のソフトウェアにつきましては、動作を保証するものではありません。他社製品との接続は、各メーカーにご確認の上、お客様の責任においておこなってくださるようお願いいたします。

◆このマニュアルで使用しているソフトウェア名などの正式名称

(本文中の表記)	(正式名称)
Windows、 Windows 7	Windows® 7 Starter Windows® 7 Home Premium Windows® 7 Professional
Office Personal 2007	Microsoft® Office Personal 2007 ※Microsoft® Office 2007 Service Pack 2をインストール済み
Office Personal 2007 with PowerPoint 2007	Microsoft® Office Personal 2007 with Microsoft® Office PowerPoint® 2007 ※Microsoft® Office 2007 Service Pack 2をインストール済み
Outlook、 Outlook 2007	Microsoft® Office Outlook® 2007
インターネットエクスプローラ、 Internet Explorer	Windows® Internet Explorer®
Windows Media Center	Windows® Media Center
タスクバー	Windows® タスクバー
Windows Update	Windows® Update
ウイルスバスター	ウイルスバスター™ 2009
スクリーンセーバーロック2	スクリーンセーバーロック2 for NEC PC110NBG (Webカメラを搭載したモデルは、スクリーンセーバーロック2 for NEC PC110NBGN)
かざしてナビ	かざしてナビ for NEC PC110NBG (Webカメラを搭載したモデルは、かざしてナビ for NEC PC110NBGN)
シンプルログオン	シンプルログオン for NEC PC110NBG (Webカメラを搭載したモデルは、シンプルログオン for NEC PC110NBGN)
WinDVD AVC for NEC	InterVideo® WinDVD® AVC for NEC
WinDVD BD for NEC	InterVideo WinDVD BD® for NEC
スカパー！ Netてれび	スカパー！ Netてれびアプリ for Windows Media Center

ご注意

- (1) 本書の内容の一部または全部を無断転載することは禁じられています。
- (2) 本書の内容に関しては将来予告なしに変更することがあります。
- (3) 本書の内容については万全を期して作成いたしました。万が一不審な点や誤り、記載もれなどお気づきのことがありましたら、NEC 121コンタクトセンターへご連絡ください。落丁、乱丁本はお取り替えいたします。
- (4) 当社では、本装置の運用を理由とする損失、逸失利益等の請求につきましては、(3)項にかかわらずいかなる責任も負いかねますので、予めご了承ください。
- (5) 本装置は、医療機器、原子力設備や機器、航空宇宙機器、輸送設備や機器など、人命に関わる設備や機器、および高度な信頼性を必要とする設備や機器などへの組み込みや制御等の使用は意図されておりません。これら設備や機器、制御システムなどに本装置を使用され、人身事故、財産損害などが生じても、当社はいかなる責任も負いかねます。
- (6) 海外NECでは、本製品の保守・修理対応をしておりませんので、ご承知ください。
- (7) 本機の内蔵ハードディスクにインストールされているWindows[®] 7 Starter、Windows[®] 7 Home Premium、Windows[®] 7 Professional、Windows[®] 7 EnterpriseまたはWindows[®] 7 Ultimateおよび本機に添付のCD-ROM、DVD-ROMは、本機のみでご使用ください。
- (8) ソフトウェアの全部または一部を著作権の許可なく複製したり、複製物を頒布したりすると、著作権の侵害となります。

商標について

Microsoft、Windows、Internet Explorer、Office ロゴ、Excel、Outlook、PowerPoint、Windows Liveは、米国 Microsoft Corporation の米国およびその他の国における商標または登録商標です。

インテル、Intel、Intel Coreはアメリカ合衆国およびその他の国におけるIntel Corporationまたはその子会社の商標または登録商標です。

TRENDMICROおよびウイルスバスターは、トレンドマイクロ株式会社の登録商標です。

Corel、InterVideo、WinDVD、InterVideo WinDVD BDはCorel Corporation およびその関連会社の商標または登録商標です。

SDおよびminiSDロゴ、およびロゴは商標です。

"MagicGate Memory Stick"("マジックゲートメモリースティック")および"Memory Stick"("メモリースティック")、**MEMORY STICK**、、**MEMORY STICK PRO**、**MEMORY STICK DUO**、"MagicGate"("マジックゲート")、**MAGICGATE**、OpenMGはソニー株式会社の商標です。

、"xD-ピクチャーカード™"は富士フイルム株式会社の商標です。

ExpressCardならびにそのロゴはPCMCIA(Personal Computer Memory Card International Association)の商標です。

BluetoothワードマークとロゴはBluetooth SIG, Inc.の所有であり、NECはライセンスに基づきこのマークを使用しています。

"Blu-ray Disc"は、商標です。

HDMI、HDMIロゴ、High-Definition Multimedia Interfaceは、HDMI Licensing LLCの商標または登録商標です。

BIGLOBEはNECビッグロブ株式会社の登録商標です。

「FeliCa」は、ソニー株式会社が開発した非接触ICカードの技術方式で、ソニーの登録商標です。

「おサイフケータイ」はNTTドコモの登録商標です。

は、フェリカネットワークス株式会社の登録商標です。

「Yahoo!」は、Yahoo!Inc.の登録商標です。

ヤフー株式会社は、これに関する権利を有しています。

DigiOn、DiXiMiは株式会社デジオンの登録商標です。

SmartPhotoはNECパーソナルプロダクツ株式会社の商標です。

「Image Intelligence」、 「イメージ・インテリジェンス」、 「フェイスサーチナビ」は、富士フイルム株式会社の商標です。

「スカパー！ Netてれび」はスカパー JSAT株式会社の商標です。

その他、本マニュアルに記載されている会社名、商品名は、各社の商標または登録商標です。

目次

このマニュアルの読み方	i
各部の名称	ii
このマニュアルの表記について	iv

【第1章】 セットアップの前に ————— 1

製品を確認する	2
添付品を確認する	3
バッテリーパックを取り付ける	5
ACアダプタを接続する	6

【第2章】 セットアップする ————— 9

セットアップをおこなう	10
Windowsをセットアップする	11
NEC独自の設定をおこなう	15
Windowsのパスワードを設定する	18
パソコンを終了する	22
パソコンを使い始める	23

【第3章】 インターネットを始める ————— 25

インターネットに接続する前に	26
インターネットに接続する	32
電子メールを設定する	38

【第4章】 パソコンを快適に使うために ————— 41

ウイルス対策をする	42
再セットアップディスクを作成する	44
バックアップを取る	45
お客様登録のお願い	46

【第5章】	基本機能	47
	ソフト&サポートナビゲーター(画面で見るマニュアル)	48
	「パソコンのいろは3」(パソコン練習ソフト)	51
	電源の入れ方/切り方	52
	省電力機能	55
	ワンタッチスタートボタンの設定	57
	ECOボタン	58
	音量の調節	59
	輝度の調節	60
	文字サイズの変更	61
	メモリーカード	63
	ディスク(DVD/CDなど)	66
	リモコン	71
	バッテリー	77
【第6章】	内部に取り付ける	81
	メモリ	82
【第7章】	おすすめ機能	89
	HDMIコネクタ(テレビ出力)	90
	彩りプラスの設定	91
	光るテンキーパッド	93
	手書きでお助けパッド	94
	ジェスチャー(NXパッドの補助機能)	95
	FeliCaポート	97
	Webカメラ	99
	パワーオフUSB充電機能	100

付 録 101

お手入れについて	102
アフターケアについて	104
パソコンの売却、処分、改造について	106
仕様一覧	109
索引	120

©NEC Corporation, NEC Personal Products, Ltd. 2009

日本電気株式会社、NEC パーソナルプロダクツ株式会社の許可なく複製・改変などを行うことはできません。

■輸出に関する注意事項

本製品（ソフトウェアを含む）は日本国内仕様であり、外国の規格等には準拠していません。

本製品を日本国外で使用された場合、当社は一切責任を負いかねます。

従いまして、当社は本製品に関し海外での保守サービスおよび技術サポート等は行っていません。

本製品の輸出（個人による携行を含む）については、外国為替及び外国貿易法に基づいて経済産業省の許可が必要となる場合があります。

必要な許可を取得せずに輸出すると同法により罰せられます。

輸出に際しての許可の要否については、ご購入頂いた販売店または当社営業拠点にお問い合わせください。

■Notes on export

This product (including software) is designed under Japanese domestic specifications and does not conform to overseas standards. NEC*1 will not be held responsible for any consequences resulting from use of this product outside Japan. NEC*1 does not provide maintenance service nor technical support for this product outside Japan.

Export of this product (including carrying it as personal baggage) may require a permit from the Ministry of Economy, Trade and Industry under an export control law. Export without necessary permit is punishable under the said law.

Customer shall inquire of NEC sales office whether a permit is required for export or not.

*1: NEC Corporation, NEC Personal Products, Ltd.

セ ッ ト ア ッ プ の 前 に

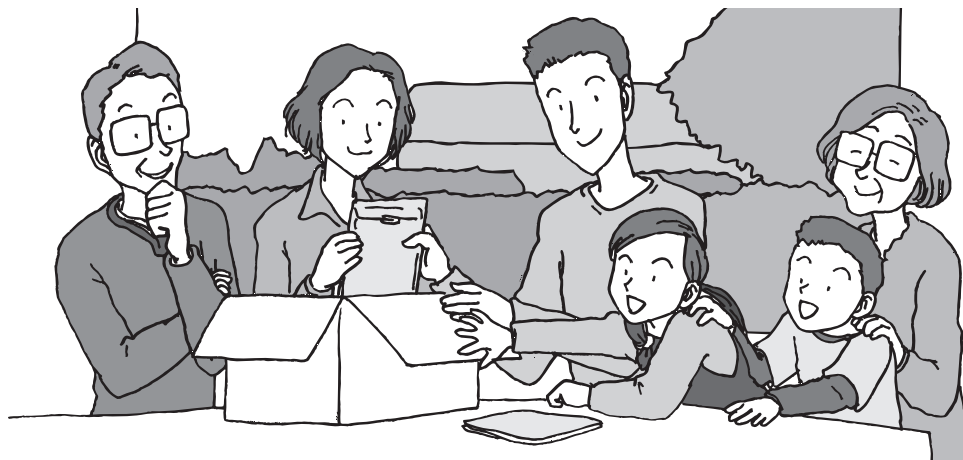

この章では、添付品の確認や電源コードの接続など、パソコンの箱を開けて電源を入れる前におこなうことについて説明します。

製品を確認する	2
添付品を確認する.....	3
バッテリーパックを取り付ける	5
ACアダプタを接続する	6

製品を確認する

保証書と本体のラベルの記載内容が一致していることを確認してください。

●保証書

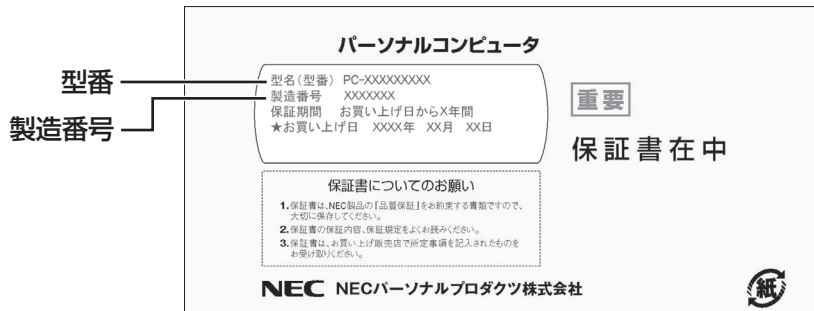

●パソコン底面

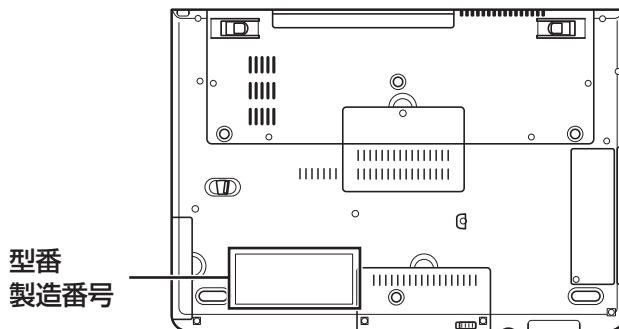

! 重要

- ・ラベルに記載された番号が保証書と異なっている場合、NEC 121コンタクトセンターにお問い合わせください。
- ・保証書は、所定事項(販売店名、お買い上げ日など)が記入されていることを確認し、保管してください。
- ・保証期間中に万一故障した場合は、保証書記載内容に基づいて修理いたします。保証期間終了後の修理についてはNEC 121コンタクトセンターにお問い合わせください。

添付品を確認する

- ・ 次のチェックリストを見ながら、添付品がそろっているかを確認してください。
- ・ LaVie Gシリーズをご購入の場合は、『LaVie Gシリーズをご購入いただいたお客様へ』をご覧ください、添付品を確認してください。

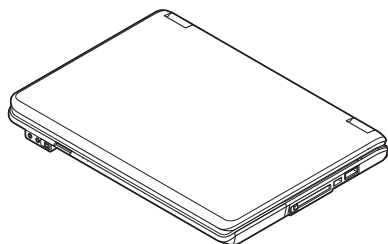
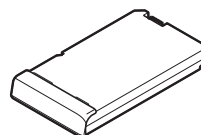
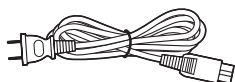
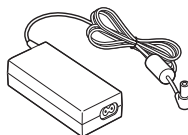
 パソコン本体

 バッテリーパック

 電源コード

 ACアダプタ

 マウス

● マニュアルなど

- | | |
|---------------------------------------------------------------------------------------------------------|----------------------------------------------|
| <input type="checkbox"/> ソフトウェアのご使用条件(お客様へのお願い)
／ソフトウェア使用条件適用一覧
※ 1枚になっています。
箱の中身を確認後必ずお読みください | <input type="checkbox"/> PC修理チェックシート |
| <input type="checkbox"/> 安全にお使いいただくために
※ 箱の中身を確認後必ずお読みください | <input type="checkbox"/> パソコンの準備と基本(このマニュアル) |
| <input type="checkbox"/> デジタル放送録画番組配信機能をお使い
のお客様へ | <input type="checkbox"/> パソコンのトラブルを解決する本 |
| | <input type="checkbox"/> 121wareガイドブック |
| | <input type="checkbox"/> インターネット活用ブック |

● Microsoft® Office Personal 2007の添付品

- Microsoft® Office Personal 2007 パッケージ

●PC-LL770VGのみ

ワイヤレスTVデジタルのパッケージ※

※ワイヤレスTVデジタルのパッケージについて詳しくは『テレビを楽しむ本』をご覧ください。

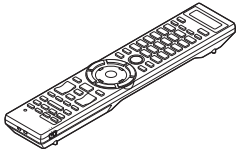

リモコン



リモコン用乾電池
(単3形×2本)

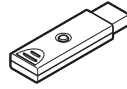

リモコン受信用
ユニット



B-CASカード

BS・110度CSデジタル放送パンフレット／加入契約申込書

テレビを楽しむ本

■添付品が足りないときは

万一、足りないものがあったり、添付品の一部が破損していたときは、すぐに下記までお問い合わせください。

困ったときには…

NEC 121(ワントゥワン)コンタクトセンター

 0120-977-121

※電話番号をよくお確かめになり、おかけください。

※携帯電話やPHS、もしくはIP電話など、上記電話番号をご利用いただけないお客様は次の電話番号へおかけください。

03-6670-6000(通話料お客様負担)

バッテリーパックを取り付ける

- 1 パソコンを裏返し、バッテリーパックの向きに注意して、矢印の方向にカチッと音がするまでしっかり取り付ける

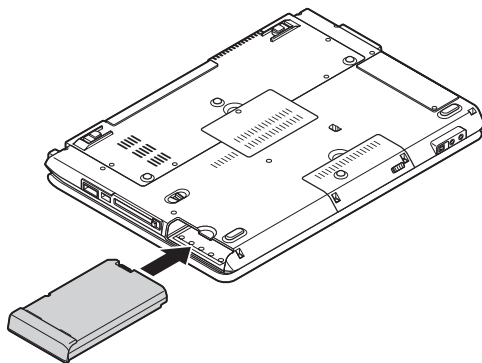

バッテリーパックはセットアップが完了するまでは取り外さないでください。



バッテリーパックの取り外しについて
▶ 第5章の「バッテリー」(p.77)

ACアダプタを接続する

接続は次の図を見ながら、順番を守っておこなってください。

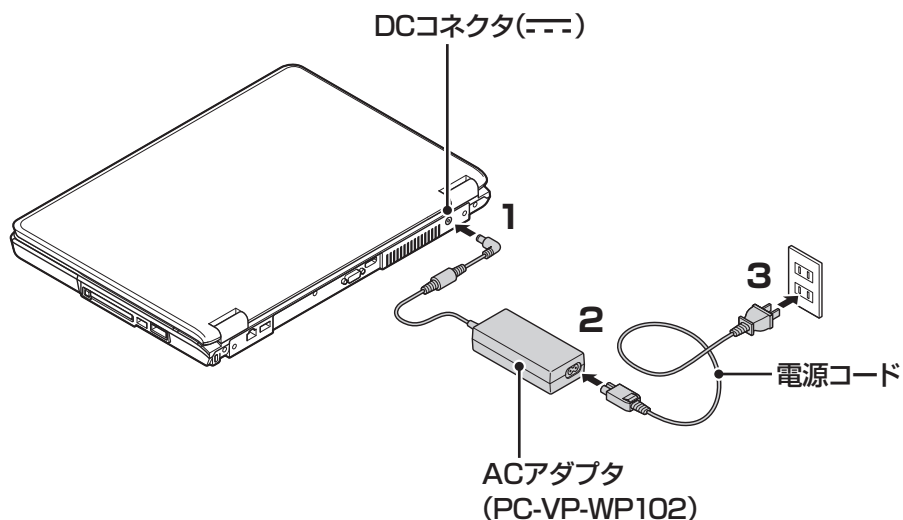

プラグをコンセントに差し込むとバッテリー充電ランプが点灯して、バッテリーの充電が始まります。バッテリーがフル充電されるとバッテリー充電ランプは消灯します。

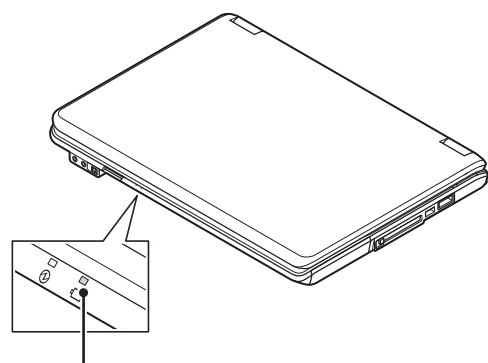

続けてWindowsのセットアップに進んでください。

！重要

- ・ご購入直後は、バッテリーがフル充電されるまでACアダプタを抜かないでください。
- ・セットアップ作業が終わるまで、ACアダプタを抜かないでください。
- ・電源コードなどが人の通る場所がないことを確認してください。ケーブルを足に引っ掛けたりするとパソコンの故障の原因になるだけでなく、思わぬけがをすることもあります。

 **参照**

バッテリー充電ランプについて
▶ 第5章の「バッテリー」(p.77)

.....
 **参考**

インターネットへの接続や周辺機器などの接続は、セットアップ作業が終わった後におこなってください。
.....



セ ッ ト ア ッ プ す る



この章では、パソコンの電源を入れて最初におこなう設定（セットアップ）の作業と、パソコンの電源を入れる/切る操作について説明します。

この章の所要時間：20～40分程度

セットアップをおこなう	10
Windowsをセットアップする	11
NEC独自の設定をおこなう	15
Windowsのパスワードを設定する	18
パソコンを終了する	22
パソコンを使い始める	23

セットアップをおこなう

！重要

- **セットアップ中に電源を切ったり、電源コードを抜いたりしない**
故障の原因になります。p.17の手順が完了するまでは、電源を切ったり、電源コードを抜いたりしないでください。
- **セットアップに関係のないボタン類を操作しない**
ワイヤレススイッチなど、セットアップで使用しないボタン類を操作しないでください。

■セットアップの基本操作

はじめてパソコンを操作するかたはご覧ください。

●画面の矢印 を動かす

NXパッドの上で指をすべらせると、その動きに合わせてマウスポインタを動かすことができます。

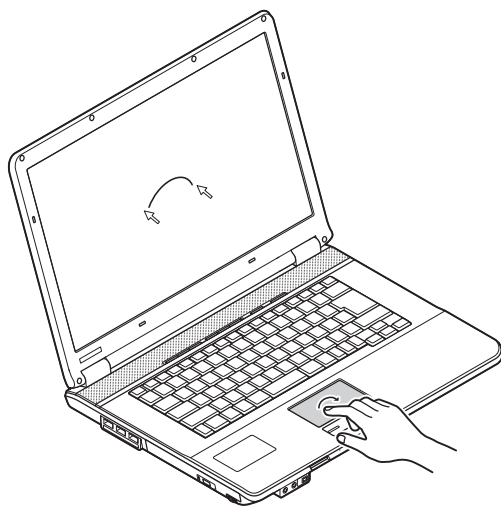

●クリック

マウスポインタを目的の位置に合わせてNXパッドの左ボタンを1回押す動作をクリックといいます。

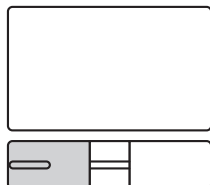

Windowsをセットアップする

1 パソコンのふたを開けて、電源スイッチを押す

電源が入り、電源ランプが点灯します。

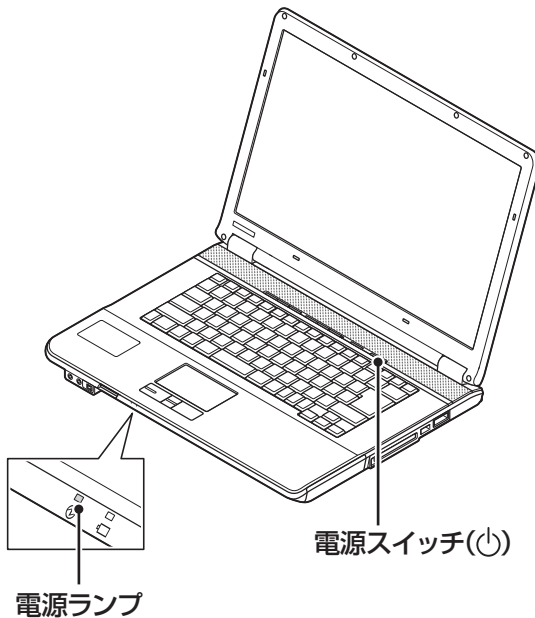

！重要

電源スイッチを押してから、手順2の画面が表示されるまでに数分かかることがあります。その間、NECのロゴ(社名のマーク)が表示されたり画面が真っ暗になったりしますが、故障ではありません。手順2の画面が表示されるまで、電源を切らずにそのままお待ちください。

液晶ディスプレイのドット抜けについて

液晶ディスプレイは、非常に高精度な技術で作られていますが、画面の一部にドット抜け※(ごくわずかな黒い点や、常時点灯する赤、青、緑の点)が見えることがあります。また、見る角度によっては、色むらや明るさのむらが見えることがあります。これらは、液晶ディスプレイの特性によるものであり、故障ではありません。交換・返品はお受けいたしかねますので、あらかじめご了承ください。

※社団法人 電子情報技術産業協会(JEITA)のガイドラインにしたがい、ドット抜けの割合を「仕様一覧」または「LaVie Gシリーズをご購入いただいたお客様へ」の「仕様一覧」に記載しています。

ガイドラインの詳細については、以下のホームページをご覧ください。

・「パソコン用液晶ディスプレイのドット抜けに関する定量的表記ガイドライン」

<http://it.jeita.or.jp/perinfo/committee/pc/0503dot/index.html>

2

半角英数字で任意のユーザー名を入力し、「次へ」をクリック

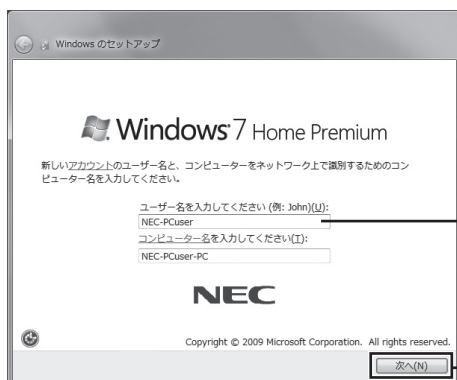

① 半角英数字でユーザー名を入力する

② クリックする

! 重要

- ・ 入力したユーザー名を次の欄に控えておいてください。
ユーザー名:

セットアップ作業をやりなおす(再セットアップする)など、パソコンのトラブルを解決する際に必要になる場合があります。

- ・ コンピュータ名が同じパソコン同士はネットワークで接続できません。コンピュータ名が同じパソコンがあるときは、別のコンピュータ名を入力してください。
- ・ 次の文字列は、パソコンのシステムで使われているため、入力しないでください。
CON、PRN、AUX、CLOCK\$, NUL、COM1 ~ COM9、LPT1 ~ LPT9

📖 参考

セットアップが終わってからユーザー名を追加、変更することもできます。

3 「次へ」をクリックする

パスワードは、ここでは入力しないでください。

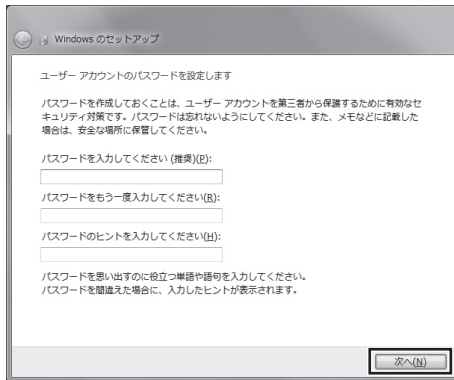

4 画面の内容を確認し、「ライセンス条項に同意します」の をクリックして にし、「次へ」をクリックする

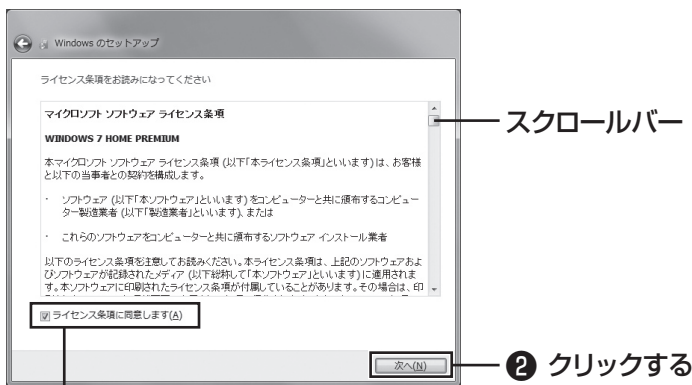

① をクリックして にする

② クリックする

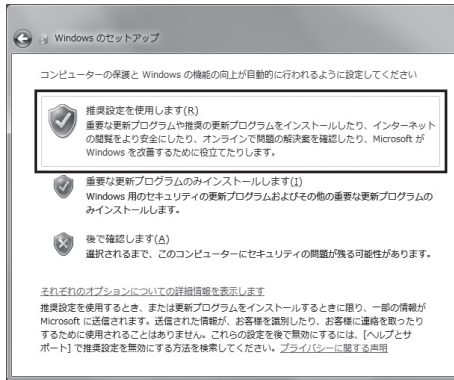

画面右のスクロールバーを上下に動かすことで、表示されていない文章を読むことができます。

5 「推奨設定を使用します」をクリックする



これでWindowsのセットアップは完了です。
続けてパソコンの設定をおこないます。次ページの画面が表示されるまでそのままお待ちください。

NEC独自の設定をおこなう

- 1 「利用する(推奨)」が  になっていることを確認して  をクリックする

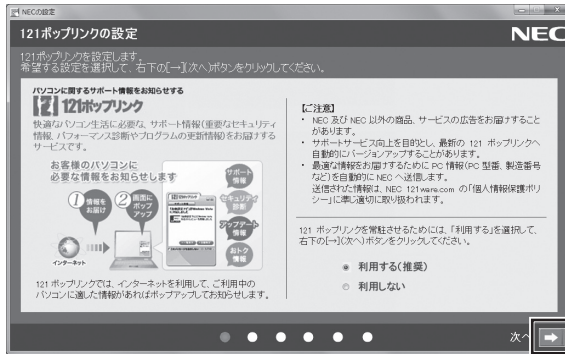

- 2 BIGLOBE ホームページまたはYahoo! JAPANホームページのいずれかを選んで  にし、  をクリックする



セットアップが終わってからインターネットで最初に表示するホームページを変更することもできます。

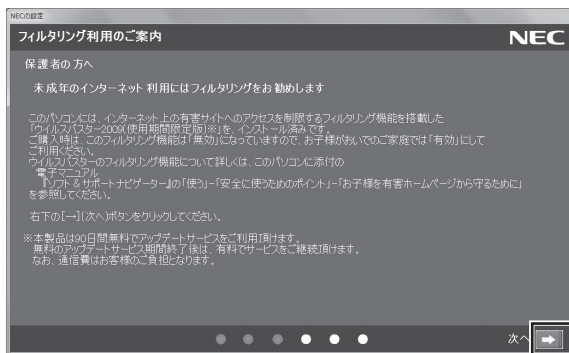

3 注意文を読んで ➡ をクリックする

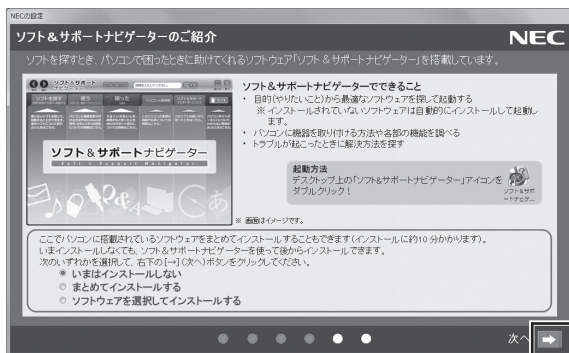

4 ➡ をクリックする



参考

- ミニмумソフトウェアパックをご購入の場合は、この画面は表示されません。手順5の画面が表示されるまで、そのままお待ちください。
- はじめてパソコンを使われるかたのために、パソコンを活用するためのソフトをインストールすることもできます。画面の説明を読んで、必要に応じて「まとめてインストールする」や「ソフトウェアを選択してインストールする」の  をクリックして  にしてから、➡ をクリックしてください。その後は画面の説明にしたがって操作してください。パソコンを活用するためのソフトは、セットアップが終わってからインストールすることもできます。

しばらくするとパソコンが再起動し、手順5の画面が表示されます。

5 「いいえ」をクリックする

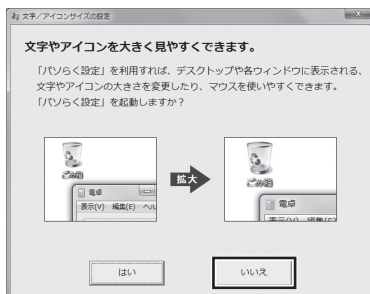

参考

- 文字サイズを拡大する設定をおこなう場合は、「はい」をクリックしてください。その後は画面の説明にしたがって操作してください。
- 「パソコンく設定」で設定を変更すると、ソフトにより正しく表示されないことがあります。その場合は、第5章の「文字サイズの変更」(p.61)をご覧ください。

これでセットアップは完了です。

次回から、パソコンの電源スイッチを押すと、デスクトップ画面が表示されるようになります。



Windowsのパスワードを設定する

パソコン内の情報保護のため、パスワードを設定しておくことをおすすめします。設定すると、電源を入れたときにパスワードの入力が必要になります。正しいパスワードが入力されないとパソコンを使うことができないため、第三者がパソコンを起動して情報を見ることを防ぐことができます。

■Windowsのパスワードを設定する

1 「 (スタート)」-「コントロールパネル」をクリックする



2 「ユーザーアカウントと家族のための安全設定」をクリックする

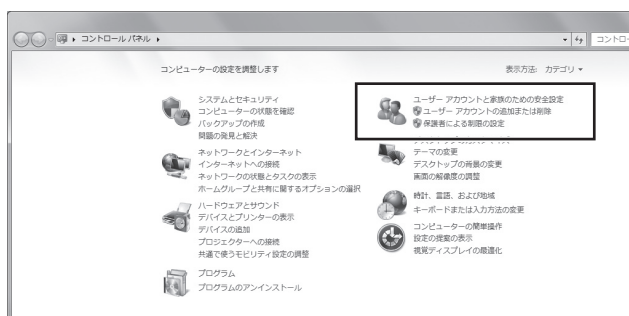

3 「Windowsパスワードの変更」をクリックする



4 「アカウントのパスワードの作成」をクリックする



5 パスワードを入力する

パスワードは次のように設定してください。大文字、小文字も入力したとおりに区別されます。

参考

- ・ 入力したパスワードは「●●●」のように表示されます。これは、他人に見られてもわからないようにするためです。
- ・ 「パスワードのヒントの入力」欄に、パスワードを思い出すためのヒントを入力しておくことができます。パスワードを正しく入力できない場合にヒントを表示することができます。

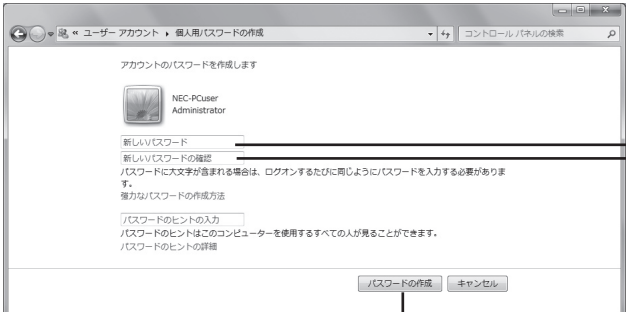

- ① この欄をクリックして、キーボードでパスワードを入力する
- ② この欄をクリックして、①で入力したパスワードと同じものをもう一度入力する
- ③ 「パスワードの作成」をクリックする

これでWindowsのパスワードの設定は完了です。  をクリックして画面を閉じてください。

■その他の認証方法でパソコンを使い始める

パスワードを設定する代わりに、次のような方法でパソコンを使い始めることもできます。

参照

- ・ FeliCa対応カードや携帯電話をかざして認証をおこなう
 - ▶  「ソフト&サポートナビゲーター」-「ソフトを探す」-「50音／英数字から選ぶ」-「シンプルログオン」
- ・ Webカメラに顔を映して認証をおこなう
 - ▶ 第7章の「Webカメラ」(p.99)

■この後の操作について

●このパソコンでマウスを使えるようにする(USBマウスが添付されているモデル)

マウスのプラグの  の向きに注意して、パソコンのUSBコネクタに差し込んでください。

どのUSBコネクタに差し込んでかまいません。

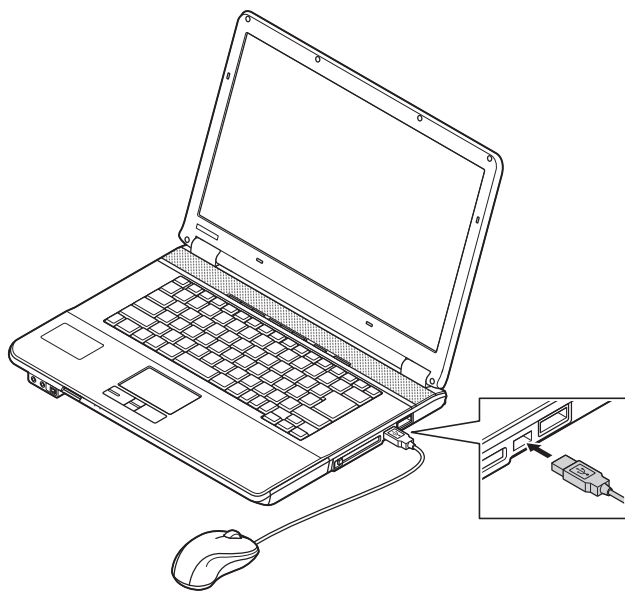

はじめてUSBマウスを差し込んだときは、画面右下に次のメッセージが出ると、画面の矢印を動かせるようになります。

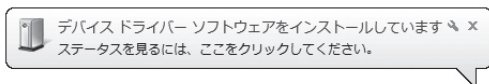

マウスを動かすと、画面の矢印が動きます。うまく動かないときは、一度プラグを抜いて、もう一度差し込んでください。



参照

マウスの設定について

▶  「ソフト&サポートナビゲーター」-「パソコンの各機能」-「マウス」

続けてインターネットの設定をおこなう場合は、
第3章「インターネットを始める」(p.25)へ進んでください。

ここでいったんパソコンを終了する場合は、
「パソコンを終了する」(次ページ)へ進んでください。

パソコンを終了する

画面の操作で電源が切れないときなど緊急の場合を除き、通常は、NXパッドやマウスを使ってパソコンを終了してください。本体のスイッチやボタンで終了しないでください。

■パソコンの電源を切る

1 「スタート」-「シャットダウン」をクリックする



画面が暗くなり、電源ランプが消灯します。これでパソコンを終了することができました。



参照

再びパソコンを使い始める場合
▶「パソコンを使い始める」(次ページ)

パソコンを使い始める

いったん電源を切ってから電源を入れなおすときは、電源が切れてから5秒以上待って電源スイッチを押してください。

■パソコンの電源を入れる

1 電源スイッチを押す

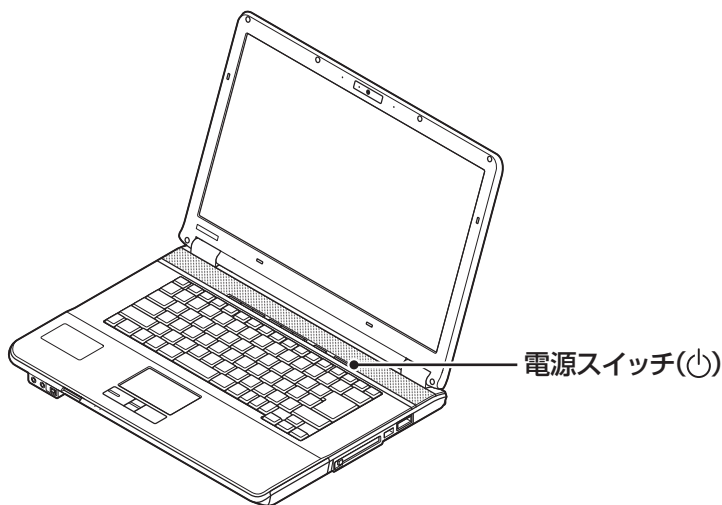

パスワードを設定している場合は、パスワードを入力するための画面が表示されます。パスワードを入力してください。しばらくするとデスクトップ画面が表示され、パソコンを使い始めることができます。

インターネットを始める

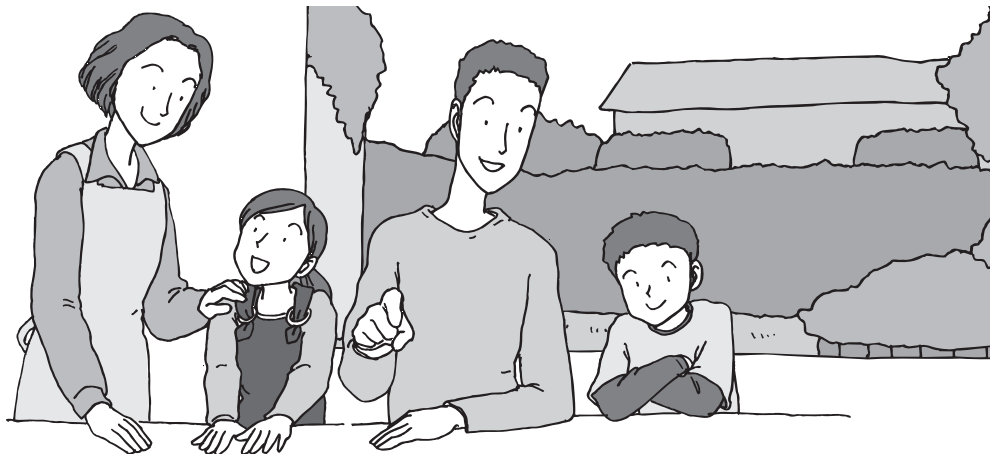

この章では、インターネットを利用するための設定について説明します。はじめてインターネットを始めるかたは、最初から通してご覧いただき、インターネット接続業者(プロバイダ)との契約の流れや設定に必要なものについて確認してください。

インターネットに接続する前に	26
インターネットに接続する	32
電子メールを設定する	38

インターネットに接続する前に

ご購入いただいたモデルや環境によりお読みいただく説明が異なります。ここで、おおまかな作業の流れを確認してください。

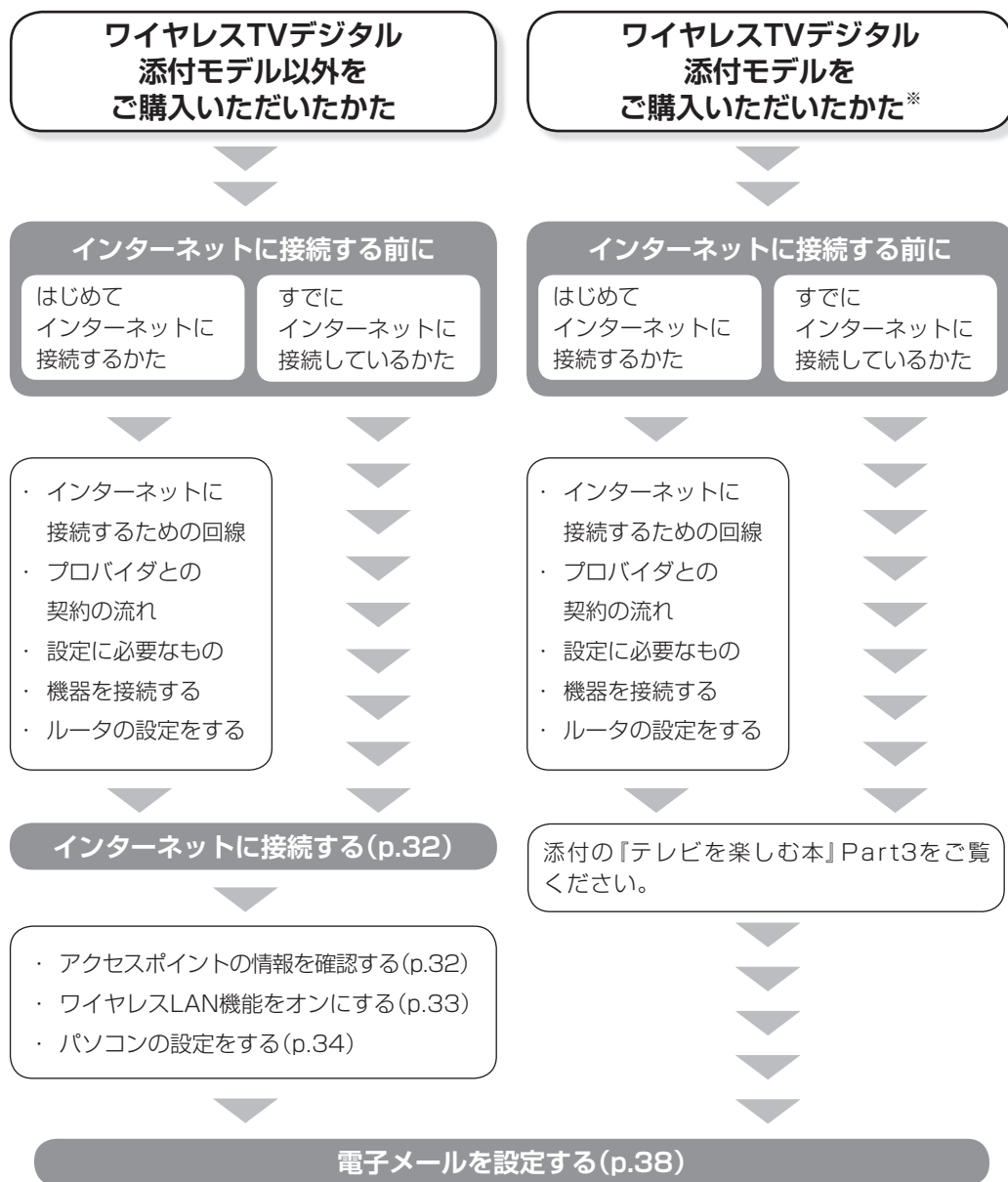

*ワイヤレスTVデジタルをお使いの方は、『テレビを楽しむ本』Part 1、Part2をご覧ください。テレビの設定をおこなってください。

●はじめてインターネットに接続するかた

インターネットに接続するには回線事業者やプロバイダ(インターネット接続業者)との契約、機器の接続が必要です。はじめてインターネットに接続するかたや、これまでダイヤルアップ接続を利用されていたかたは、この後の説明をご覧ください。すでにインターネットに接続している回線をお持ちのかたは「インターネットに接続する」(p.32)へ進んでください。

●ワイヤレスTVデジタル添付モデルをご購入いただいたかた

インターネットに接続するには回線事業者やプロバイダ(インターネット接続業者)との契約、機器の接続が必要です。はじめてインターネットに接続するかたや、これまでダイヤルアップ接続を利用されていたかたは、この後の説明をご覧ください。すでにインターネットに接続している回線をお持ちのかたは、ワイヤレスTVデジタルの設定とインターネットの設定をします。手順については『テレビを楽しむ本』をご覧ください。インターネットとテレビの設定が終了したら「電子メールを設定する」(p.38)に戻り、設定を続けてください。

■インターネットに接続するための回線

このパソコンでインターネットに接続できる回線は、次の3つです。



このパソコンでは、ダイヤルアップ接続はご利用になれません。

FTTH (エフティーティーエイチ)	光ファイバーを使ってインターネットに接続する方法です。ほかのブロードバンド接続よりも高速な通信をおこなえます。使用するために工事が必要になる場合があります。接続には回線終端装置などの機器を使用します。
ADSL (エーディーエスエル)	家庭にあるアナログ回線(一般の電話回線)を使って、インターネットに接続する方法です。接続にはモデムなどの機器を使用します。
CATV (ケーブルテレビ/シーエーティーブイ)	ケーブルテレビ会社の回線を使ってインターネットに接続する方法です。接続にはモデムなどの機器を使用します。

■プロバイダとの契約の流れ

ここでは、FTTHで回線終端装置を使う場合を例として説明します。その他の接続方法については各回線事業者にお問い合わせください。

1 プロバイダや申し込みたいコース(料金プラン)を決める

契約するプロバイダを特に決めていない場合、BIGLOBEに入会することをおすすめします。

2 プロバイダに申し込む

入会するプロバイダとコース(料金プラン)を決めたら、電話または書面で入会を申し込みます。

FTTHを利用できるか適合チェックをおこなってから、回線終端装置の準備や光ファイバーの導入工事などをおこないます。

3 回線の開通を待つ

申し込みから開通までは、通常、数週間かかります。申し込みから回線の開通までについて詳しくは、各回線事業者にお問い合わせください。

4 回線終端装置を接続する

回線や機器によって接続方法や設定が異なります。詳しくは各機器のマニュアルをご覧ください。

プロバイダと契約する(BIGLOBEの場合)

インターネットプロバイダBIGLOBEでは、お電話で入会申し込みを受け付けております。BIGLOBE 電話で入会センター(受付時間9:00 ~ 21:00 365日)

 0120-15-0962

※電話番号はおかけ間違いのないようご注意ください。

※携帯電話、PHSからもご利用になれます。

そのほかのプロバイダに入会する

BIGLOBE以外にもさまざまなプロバイダがあります。入会方法については、各プロバイダにお問い合わせください。

ルータについて

ルータは、インターネットに接続可能な機器や複数のパソコンを接続するときに必要になります。またセキュリティの観点からも、ルータを使った接続をおすすめします。

このマニュアルではルータが接続されている例を使って説明します。

■設定に必要なもの

プロバイダに入会し回線が開通したら、インターネットに接続するために必要なものを用意してください。

□回線事業者やプロバイダから入手した資料

プロバイダの会員証など、ユーザー名やパスワードがわかる資料を用意してください。また、プロバイダから入手した接続設定用説明書やCD-ROMなどがある場合、その説明書やCD-ROMにしたがって設定をおこなってください。

□回線終端装置

□ワイヤレスLANルータ(ワイヤレスTVデジタル添付モデルを除く)

インターネットへの接続にはワイヤレスLANを使用します。使用できるワイヤレスLANの種類について、次の表で確認してください。

	IEEE802.11a (5GHz)	IEEE802.11b/g	IEEE802.11n (2.4GHz)	IEEE802.11n (5GHz)
高速11n対応 ワイヤレスLAN (abgn)モデル	○	○	○	○

！重要

- ・ 機器を購入するときは、回線終端装置やワイヤレスLANの種類を見て接続できるかどうか確認してください。
- ・ ワイヤレスTVデジタルは、ワイヤレスLANアクセスポイント機能を持ちますがルータ機能がありません。別途ルータ機能付きのモデムなど、ルータ機能のある機器が必要です。
- ・ IEEE802.11nはドラフト2.0規格に対応しています(2009年9月1日時点)。最新情報は121ware(<http://121ware.com/>)をご覧ください。

☞参照

有線LANを使ってインターネットに接続する場合

- ▶  「ソフト&サポートナビゲーター」-「パソコンの各機能」-「LAN」

■機器を接続する

回線終端装置とネットワーク機器を次のように接続してください。

！重要

詳しい接続方法については、機器に添付されている説明書、プロバイダから入手した説明書などをご覧ください。

ワイヤレスLANルータと接続する場合

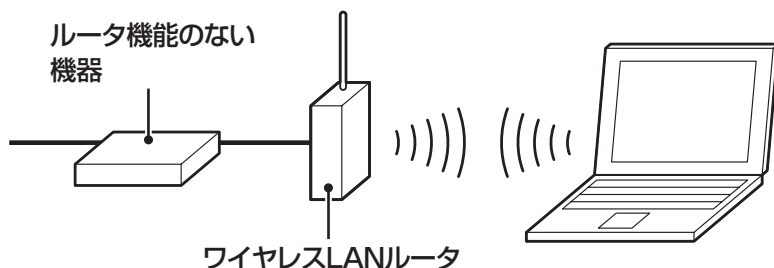

ワイヤレスLANアクセスポイント(ブリッジタイプ)と接続する場合

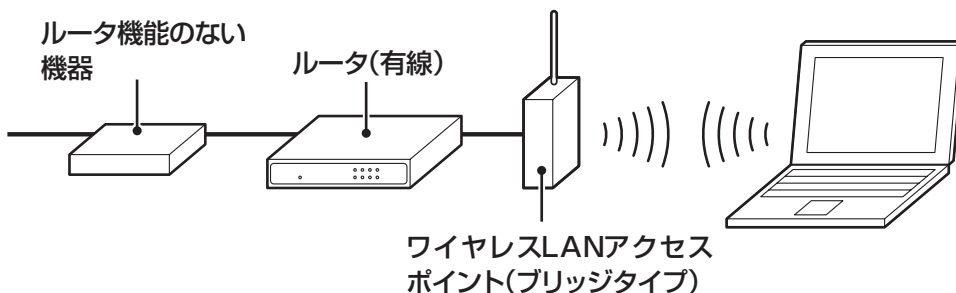

ワイヤレスTVデジタルと接続する場合

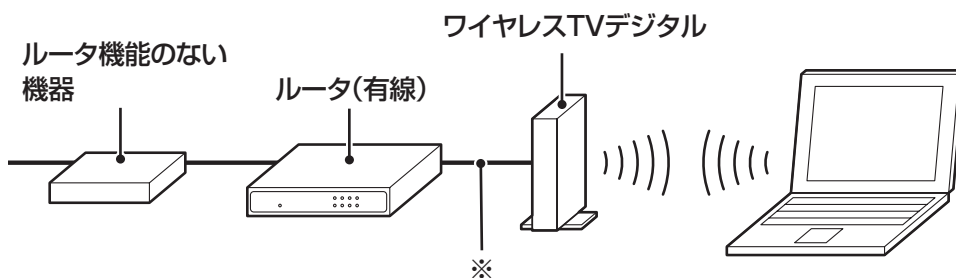

※ルータとワイヤレスTVデジタルはまだ接続しないでください。実際の接続は、『テレビを楽しむ本』のPart3をご覧ください。

**参考**

プロバイダから送られてくるモデムがルータ機能付きである場合や、モデムとワイヤレスLANアクセスポイントの間にルータ(有線)を接続している場合は、通信が不安定になる場合があるため、ワイヤレスLANアクセスポイントのルータ機能を停止することをおすすめします。

ルータ機能を停止する設定方法については、各ワイヤレスLANアクセスポイントのマニュアルをご覧ください。

接続が終わったらパソコンの設定を変更します。

■ルータの設定をする

はじめてインターネットに接続する場合は、ルータにプロバイダから送られてきた接続情報が設定、登録されていないと、インターネットに接続できません。詳しくは、機器に添付されている説明書、プロバイダから入手した説明書などをご覧ください。

ワイヤレスTVデジタル添付モデルの場合は、『テレビを楽しむ本』Part3へ進んでください。



インターネットに接続する

プロバイダとの契約やネットワーク機器との接続が完了したら、パソコンの設定を変更してインターネットに接続します。インターネットへの接続にはワイヤレスLANを使用します。使用できるワイヤレスLANの種類について、次の表で確認してください。

	IEEE802.11a (5GHz)	IEEE802.11b/g	IEEE802.11n (2.4GHz)	IEEE802.11n (5GHz)
高速11n対応 ワイヤレスLAN (abgn)モデル	○	○	○	○

！重要

- ・CATV接続を利用されていた場合は、ご契約のケーブルテレビ局にパソコンを買い替えたときの設定方法についてお問い合わせください。
- ・機器を購入するときは、回線終端装置やワイヤレスLANの種類を見て接続できるかどうか確認してください。

👉 参照

有線LANを使ってインターネットに接続する場合

▶👉「ソフト&サポートナビゲーター」-「パソコンの各機能」-「LAN」

■アクセスポイントの情報を確認する

パソコンの設定では、接続するワイヤレスLANアクセスポイントのネットワーク名(SSID)、セキュリティキーが必要になります。設定を確認して次の欄に設定を控えてください。

ネットワーク名(SSID)

セキュリティキー

📖 参考

セキュリティキーは、接続するワイヤレスLANアクセスポイントのメーカーにより「暗号化キー」「ネットワークキー」「WEPキー」「WPAキー」などと呼ばれている場合があります。

■ワイヤレスLAN機能をオンにする

パソコンのワイヤレススイッチを右側にスライドさせるとワイヤレスLAN機能がオンになり、ワイヤレスLANランプが点灯または点滅します。

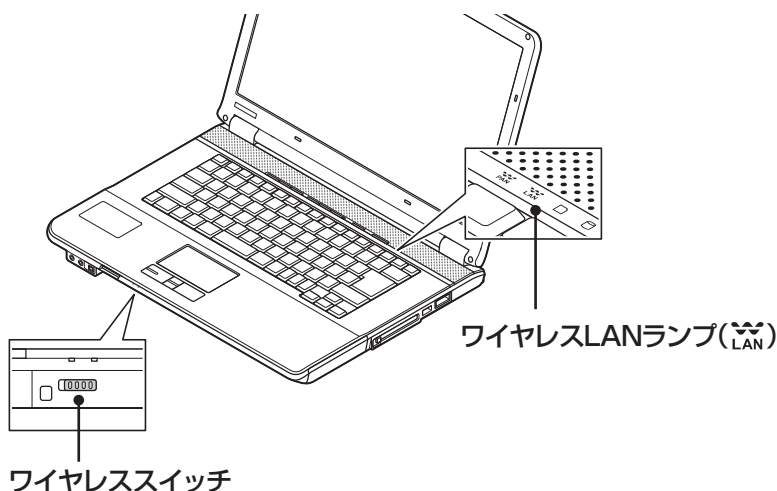

●ワイヤレスLANランプとワイヤレスLAN機能の状態

ランプ	状態
消灯	オフ(ワイヤレスLAN機能が使用不可)
数秒に1回白色に点灯	オン(ワイヤレスLANアクセスポイントなどをスキャン中)
白色に点灯	オン(ワイヤレス通信が可能な状態)
白色に点滅	オン(データの送信または受信) [※]

[※]ワイヤレス通信が可能な状態で、インターネットやメールなどのデータ通信をおこなっていない場合でも、ワイヤレス通信を維持するためのデータが自動的に送受信されるため、ワイヤレスLANランプが点滅する場合があります。

！重要

ワイヤレススイッチのオン(ON)/オフ(OFF)でBluetooth機能のオン/オフも同時に切り換わります。

👉 参照

Bluetooth機能について

▶👉「ソフト&サポートナビゲーター」-「パソコンの各機能」-「Bluetooth機能」

■パソコンの設定をする

ルータとの接続を設定するためにパソコンの設定を変更してください。

ここでは、ワイヤレスLANルータ(もしくはアクセスポイント)を手動で追加する方法を説明しています。

参考

Windows 7では、ここで説明する方法以外にもワイヤレスLANアクセスポイントを自動でスキャンしてから接続する方法にも対応しています。

参照

ワイヤレスLANアクセスポイントをスキャンして接続する場合

▶「ソフト&サポートナビゲーター」-「パソコンの各機能」-「ワイヤレスLAN(無線LAN)」-「ワイヤレスLANの設定」

1 「スタート」-「コントロールパネル」をクリックする



コントロールパネルが表示されます。

2 「ネットワークとインターネット」をクリックする

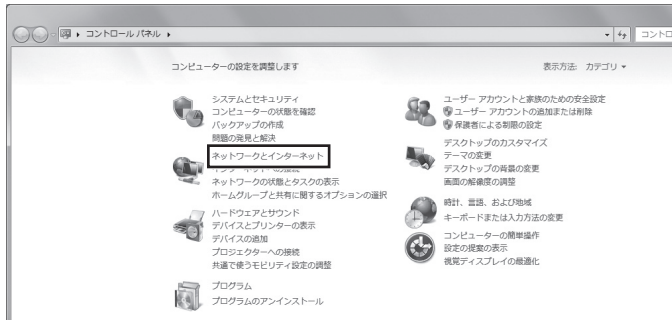

3 「ネットワークと共有センター」をクリックする

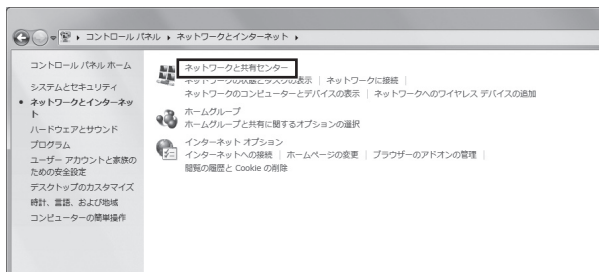

「ネットワークと共有センター」が表示されます。

4 「ワイヤレスネットワークの管理」をクリックする

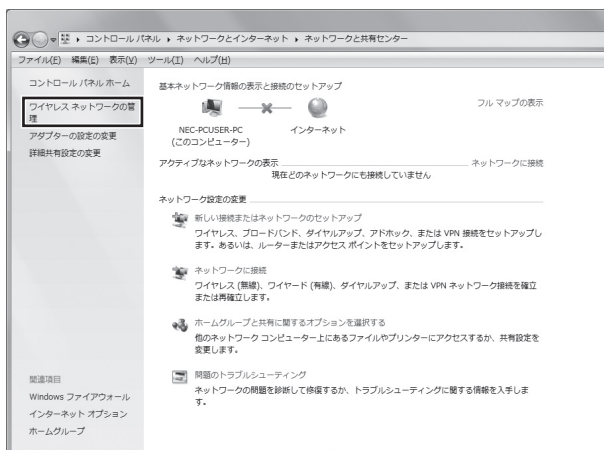

5 「追加」をクリックする



6 「ネットワークプロファイルを手動で作成します」をクリックする

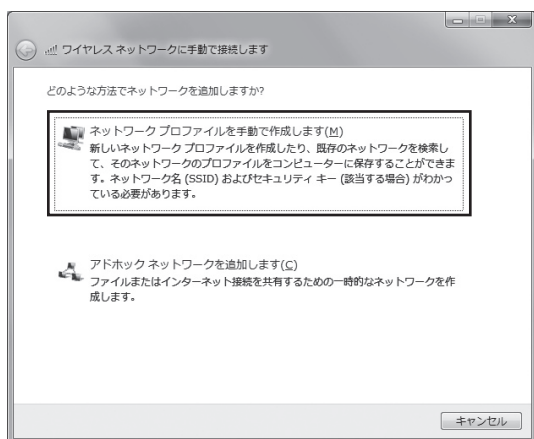

7 確認したアクセスポイントの情報を使って、接続するネットワークの情報を入力し、「次へ」をクリックする

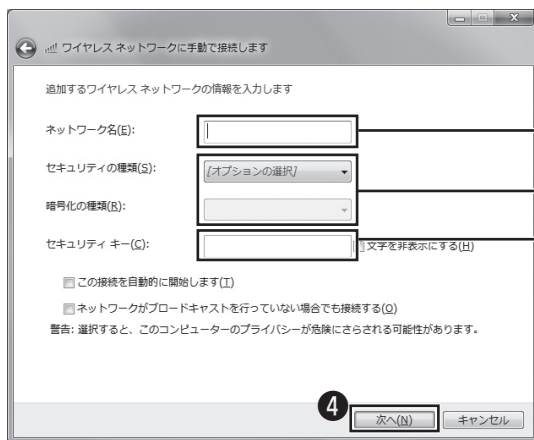

- 1 確認したネットワーク名(SSID)を入力する
- 2 セキュリティと暗号の種類を選ぶ
- 3 確認したセキュリティキーを入力する

！重要

ワイヤレスLANはセキュリティの対策をしっかりとしないと外部からネットワークに入られて無断で利用され、情報を読まれてしまう危険があります。ワイヤレスLANを使うときは暗号化など、セキュリティをしっかりと設定してください。

👉参照

ワイヤレスLANのセキュリティについて

▶👉「ソフト&サポートナビゲーター」-「パソコンの各機能」-「ワイヤレスLAN(無線LAN)」-「セキュリティに関するご注意」

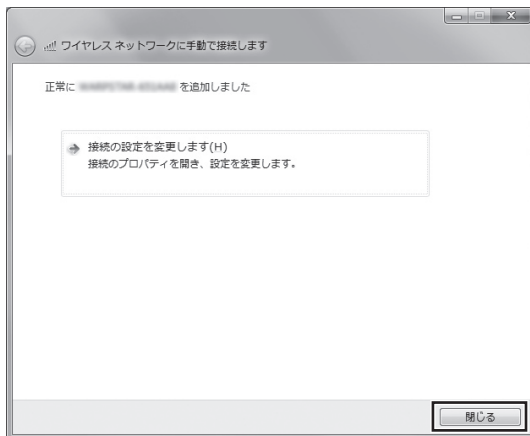
8 「閉じる」をクリックする

ワイヤレスLANが接続され、デスクトップ画面右下の通知領域に📶が表示されます。

「ネットワークの場所の設定」の画面が表示された場合は、画面の説明を読んで設定してください。

これでインターネットに接続するための設定は終わりです。

タスクバーの🌐 (Internet Explorer) アイコンをクリックし、接続を試してください。

👉参照

ワイヤレスLAN通信がうまくいかない場合には、『パソコンのトラブルを解決する本』第1章の「インターネットのトラブル解決」をご覧ください。

電子メールを設定する

ここでは、Office 2007モデルで「Outlook 2007」を使ったメール設定を説明します。

！重要

- ・ Outlookのセットアップ、インストールについての不明点はマイクロソフト株式会社にお問い合わせください。お問い合わせ先については『パソコンのトラブルを解決する本』付録の「ソフトのサポート窓口一覧」をご覧ください。
- ・ 使用する機器やプロバイダによっては、ここでの説明とは異なる設定が必要になることがあります。プロバイダの資料やホームページに設定例などが記載されている場合は、そちらもあわせてご覧になり、設定することをおすすめします。

1

「スタート」-「すべてのプログラム」をクリックして、リストから「Microsoft Office」-「Microsoft Office Outlook 2007」をクリックする

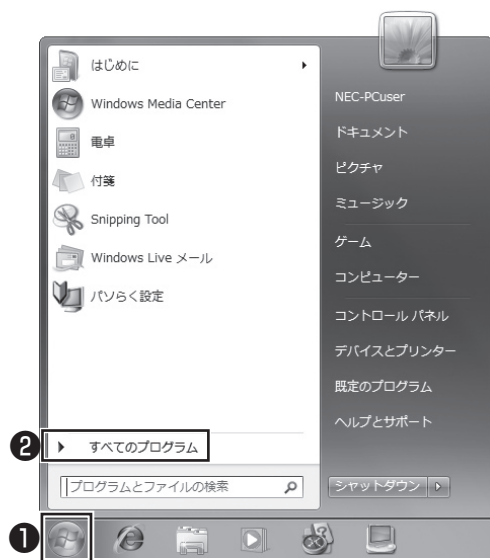

「Outlook 2007 スタートアップ」が開始されます。

2 「次へ」をクリックする

3 「次へ」をクリックする

4 自動アカウント設定のための情報を入力する

新しい電子メール アカウントの追加

自動アカウント セットアップ
「次へ」をクリックすると、電子メール サービスに接続して、インターネット サービス プロバイダまたは Microsoft 設定を行います。

名前(Y):
例: Ejii Yasuda

電子メール アドレス(E):
例: ejii@contoso.com

パスワード(P):
 パスワードの確認入力(C):
インターネット サービス プロバイダから提供されたパスワードを入力してください

- ① 自分の名前を入力します。日本語、アルファベット、どちらで入力してもかまいません。
- ② ご利用の電子メールアドレスを入力します。
- ③ プロバイダの会員証などを見て、メールパスワードとして記載されているものを入力します。確認のため、パスワードを再度入力します。

参考

サーバーの自動アカウント設定に失敗した場合は手順4の画面で「サーバー設定または追加のサーバーの種類を手動で構成する」をクリックして☑にし、「次へ」をクリックします。次に「電子メールサービスの選択」の画面で「インターネット電子メール」を●にして「次へ」をクリックします。表示された画面に情報を入力し、画面の説明を読んで設定します。

5 設定が終わったら「次へ」をクリックする

重要

サーバーの自動アカウント設定に失敗したときは、もう一度設定内容を確認し、「次へ」をクリックしてください。

6 「完了」をクリックする



「完了」をクリックすると、「ユーザー名の指定」画面、「マイクロソフトソフトウェアライセンス条項」に同意する画面、プライバシーオプションを設定する画面や Microsoft Update を利用するための登録画面などが表示されます。説明をよく読んで、画面の指示にしたがって進めてください。

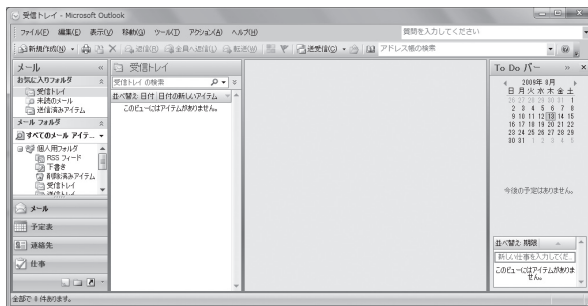

これでインターネット、メールを使うための設定は完了です。
セキュリティ設定をするには第4章「パソコンを快適に使うために」をご覧ください。

パソコンを快適に使うために



この章では、パソコンを安全に使うためのセキュリティ対策や、大切なデータを失わないための方法について説明しています。万一のアクシデントに備え、パソコンで対策をしておくことをおすすめします。

ウイルス対策をする.....	42
再セットアップディスクを作成する.....	44
バックアップを取る.....	45
お客様登録のお願い.....	46

ウイルス対策をする

ウイルスなどの不正プログラムからパソコンを守るためには、定期的な対策が必要です。

■「ウイルスバスター」でウイルス対策を開始する

ここでは、このパソコンにあらかじめ用意されている「ウイルスバスター」を使ったウイルス対策の流れを説明します。

●インターネット接続の設定

- ▶ 第3章「インターネットを始める」(p.25)

パソコンをご購入後、はじめてインターネットに接続してから3日間はユーザー登録をしていなくてもインターネット経由で自動的に「ウイルスバスター」が更新(アップデート)されます。

●ユーザー登録(無料)

- ▶  「ソフト&サポートナビゲーター」-「使う」-「ウイルス感染の防止」-「ウイルス対策ソフトを使い始める」

●アップデート(90日間無料)

- ▶  「ソフト&サポートナビゲーター」-「使う」-「ウイルス感染の防止」-「ウイルス対策ソフトを使い始める」

●製品版(有料)を購入し、アップデートを継続

- ▶  「ソフト&サポートナビゲーター」-「使う」-「ウイルス感染の防止」-「ウイルス対策ソフトを使い始める」

! 重要

ユーザー登録後はじめてアップデートした日から90日は、無料でアップデートをおこなうことができます。90日を過ぎると、すべての機能が利用できなくなり、セキュリティ対策をおこなうことができません。無料期間終了後も継続してご利用いただくには、ダウンロード販売またはパッケージなどの製品版を購入し、ライセンスキーを入力していただく必要があります。

■その他のセキュリティ対策について

「ウイルスバスター」のほかに、パソコンを保護するために、次のようなセキュリティ対策があります。

●Windows Updateをする

このパソコンのWindowsの状態などをチェックし、更新プログラムを無料配布するMicrosoftのサポート機能です。ご購入時の状態では、Windowsの更新プログラムの自動更新機能が有効に設定されています。インターネット経由でWindowsを最新の状態にし、ウイルスや不正アクセスに備えることができます。



▶  「ソフト&サポートナビゲーター」-「使う」-「Windowsの更新」

●ファイアウォール機能を使う

ファイアウォール機能とは、外部(インターネット)からの不正侵入を防ぎ、情報の流出を防ぐ機能のことです。このパソコンでは「Windowsファイアウォール」または「ウイルスバスター」のファイアウォール機能を使うことができます。セットアップ後には「Windowsファイアウォール」が有効になっています。



- ・「Windowsファイアウォール」と「ウイルスバスター」のファイアウォール機能を同時に使用することはできません。
- ・「ウイルスバスター」のファイアウォール機能を使うには、ファイアウォール機能の追加インストールが必要です。



▶  「ソフト&サポートナビゲーター」-「使う」-「不正アクセスの防止」

「ソフト&サポートナビゲーター」では上記のほかに、ワイヤレスLANの通信の暗号化やお子様を有害ホームページから守るための方法など、様々なセキュリティ対策について説明しています。ご使用の状況に合わせてご覧ください。



▶  「ソフト&サポートナビゲーター」-「使う」-「安全に使うためのポイント」

再セットアップディスクを作成する

トラブルがどうしても解決できないときにおこなう「再セットアップ」は、通常、ハードディスク内にある再セットアップ用データを使います。しかし、ハードディスクが故障した場合は、この方法で再セットアップすることができなくなります。そのような場合に備え、再セットアップディスクを作成しておき、そのディスクから再セットアップできるようにしておいてください。

！重要

再セットアップディスクは、ご購入時の製品構成以外では、作成できないことがあります。

👉 参照

再セットアップディスクの作成について

▶ 『パソコンのトラブルを解決する本』第3章の「再セットアップディスクを作成する」

バックアップを取る

ハードディスクの故障や寿命によって、大切なデータが失われないように、データの控え(バックアップ)を残しておきましょう。このパソコンには、バックアップの手助けになるソフトが用意されています。

■バックアップの方法を確認する

次の手順で「バックアップのご紹介」を起動して、どんなソフトがあるのかを確認しましょう。

1

デスクトップの (バックアップのご紹介)アイコンをダブルクリックする



次の画面が表示されます。



画面の説明をご覧になり、目的にあったソフトを使ってバックアップを取ってください。

お客様登録のお願い

121wareでは「お客様登録」することで、さまざまなメリットを提供しています。あなたのデジタルライフをグッとオトクに、そしてさらに便利でもっと身近に感じる121wareのサービスを是非ご利用ください。

■登録するとメリットがたくさん

1 登録料・会費無料

登録料や会費は無料です。

法人のお客様としてご使用の場合も、登録をおすすめします。

2 電話での「使い方相談」

無料で1年間、使い方の相談ができる

121コンタクトセンターからお電話をさしあげる「電話サポート予約サービス」も利用可能になります。インターネットでご予約ください。

ご利用には保有商品の登録が必要です。

3 あなただけのマイページ

マイページは、あなた専用のページです

登録した商品を元に、あなたのパソコンに合ったサポートやサービスに関する情報が表示されます。

4 NEC Directの優待サービス&ポイントもGet

NEC Directの優待サービスでお買い物。ポイントももらえる

保有商品を登録されているお客様は、NEC Directの優待サービスが受けられます。

その他の特典

買い取り

不要になったパソコンの買い取りサービスがインターネットからできます。

修理

インターネットで修理を申し込むと、修理料金が割引されます。

メールニュース

商品広告・活用提案・サポート・キャンペーンなどの情報をお届けします。

お客様登録については、添付の『121wareガイドブック』をご覧ください。



参考

パソコン本体以外の商品／NEC Refreshed PC(再生パソコン)の「使い方相談」の無料期間は、各商品の保証書に記載の保証期間となります。

基 本 機 能



この章では、音量の調節や消費電力を抑える方法、メモリーカードやDVDなどのディスクをセットする方法など、このパソコンを使うときのもっとも基本的な操作を説明します。

ソフト&サポートナビゲーター (画面で見るマニュアル)	48
「パソコンのいろは3」(パソコン練習ソフト)....	51
電源の入れ方/切り方	52
省電力機能	55
ワンタッチスタートボタンの設定.....	57
ECOボタン	58
音量の調節	59
輝度の調節	60
文字サイズの変更.....	61
メモリーカード	63
ディスク(DVD/CDなど)	66
リモコン	71
バッテリー	77

ソフト&サポートナビゲーター (画面で見るマニュアル)

「ソフト&サポートナビゲーター」は、パソコンの詳しい使い方を知りたいときや困ったときに役立つ、画面で見るマニュアルとしての機能を持っています。また目的に合ったソフトを探して使い方を見たり、そのまま起動したりすることができます。「ソフト&サポートナビゲーター」は次のようなときに便利です。

- ・ Windowsの便利な使い方を知りたい。
- ・ 目的に合ったソフトを探したり、見つけたソフトをすぐに起動したい。
- ・ うまくいかないときや、故障かな?と思ったときの対処法を知りたい。
- ・ パソコンの省電力機能や表示機能など、パソコンの機能についてより詳しく知りたい。
- ・ 用語集でわからない単語の意味を調べたい。

ソフト&サポートナビゲーターを起動する

タスクバーの (ソフト&サポートナビゲーター)アイコンをクリックして起動します。



 (ソフト&サポートナビゲーター)をクリックする

「ソフト&サポートナビゲーター」の最初の画面が表示されます。

ソフト&サポートナビゲーターを使う

知りたい項目があるときは項目を選んでクリックします。「ソフト&サポートナビゲーター」で知りたい項目が見つからないときは、キーワードを入力して「検索」を押します。

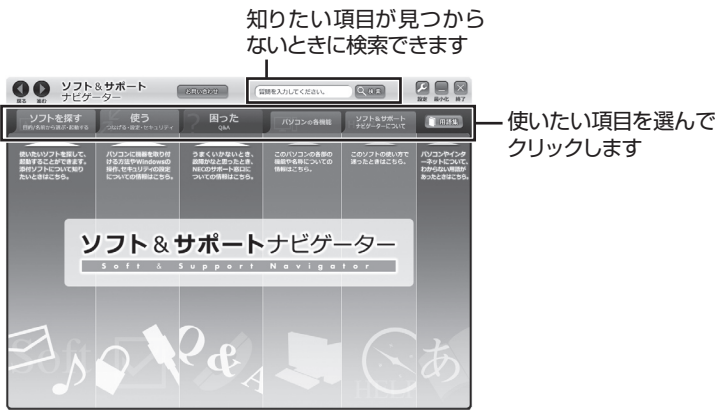

画面はモデルによって異なります。

目的からソフトを探す

「ソフト&サポートナビゲーター」は、使いたい機能からソフトを探すことができます。

- 1 「ソフトを探す」をクリックする
- 2 一覧から使いたい目的をクリックする

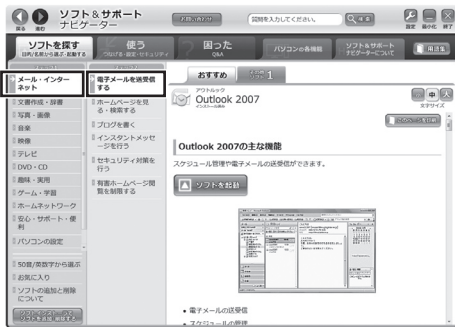

画面はモデルによって異なります。

目的にあったソフトが表示されます。複数のソフトがあるときは上のタブをクリックしてソフトを選択します。

参考

はじめて検索をおこなうときは、CyberSupport for NECの「使用許諾契約書」が表示されます。内容をよく読み、「同意する」をクリックしてください。クリック後、検索が再開されますので少しお待ちください。

ソフトをインストールする

「ソフト&サポートナビゲーター」の画面上からソフトをインストールすることができます。

1 インストールしたいソフトの説明を表示させる

インストールされていないソフトはソフト名の下に「未インストール」と表示されています。

2 「ソフトを起動」をクリックする

「ソフトのインストールについて」が表示されます。



画面はモデルによって異なります。

3 「はい」をクリックする

インストールが開始されます。

画面の指示にしたがってインストールしてください。

「パソコンのいろは3」 (パソコン練習ソフト)

「パソコンのいろは3」を使って、パソコン、Windows 7や「Office 2007」の基本操作を学ぶことができます。

「パソコンのいろは3」とは

初心者のかたがパソコンを学ぶためのソフトです。マウスやキーボードの使い方から電子メールやホームページの見方といった「パソコンのいろは」を学ぶことができます。パソコンやWindowsの基本操作をまず覚えたいかたは、「パソコンのいろは3」で学習を始めてください。

「パソコンのいろは3」を起動する

- 1  「ソフト&サポートナビゲーター」-「ソフトを探す」-「50音／英数字から選ぶ」-「パソコンのいろは3」の「ソフトを起動」をクリックする

自動的に「パソコンのいろは3」が始まります。ソフトがインストールされていない場合は、画面の指示にしたがってインストールしてください。



「パソコンのいろは3」を終了する

画面右下に表示されている「終了」をクリックしてください。画面中央に確認の画面が表示されるので、「終了します」をクリックしてください。

参考

Office 2007モデルでは「Microsoft Office 2007」の操作も学習できます。

参考

「Microsoft Office 2007」の操作を学習したいときは、 「ソフト&サポートナビゲーター」-「ソフトを探す」-「50音／英数字から選ぶ」-「パソコンのいろは3 Office 2007編」の「ソフトを起動」をクリックします。ソフトがインストールされていない場合は、画面の指示にしたがってインストールしてください。

電源の入れ方/切り方

電源の入れ方

1 電源スイッチを押す

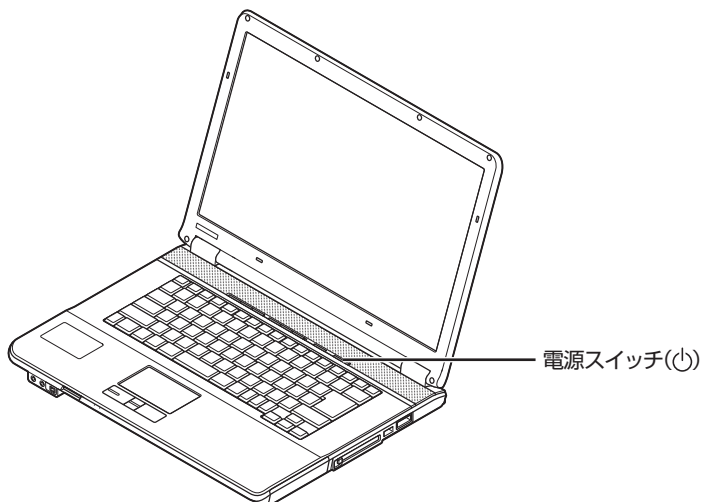

2 使う人の名前を選択する画面が表示された場合には、名前の上のアイコンをクリックする

パスワードを設定している場合には、パスワードを入力します。

デスクトップ画面が表示されます。

参考

電源スイッチを押した後、デスクトップ画面が表示されて、CD/ハードディスクアクセスランプが点滅しなくなるまで、電源スイッチを押さないでください。無理に電源を切ると、故障の原因になります。

電源の切り方

1 「スタート」-「シャットダウン」をクリックする

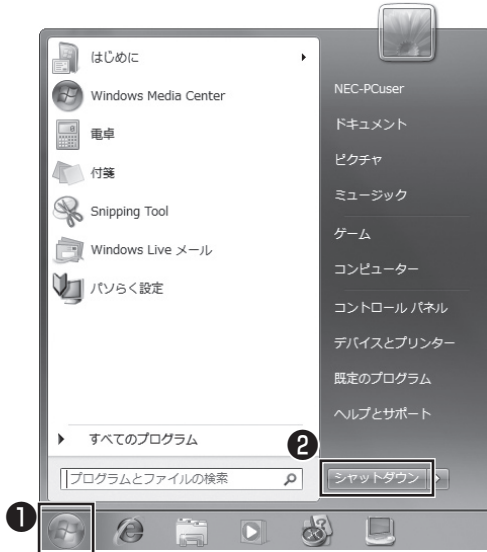

数秒後に画面が暗くなり、自動的に電源が切れます。

2 電源ランプが消えるのを確認する

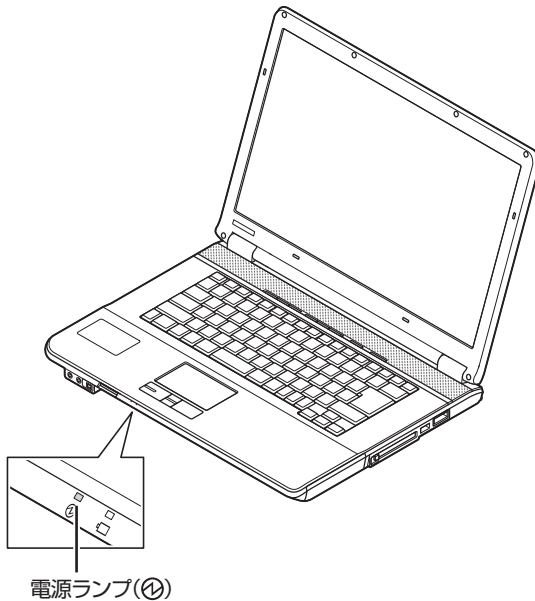

参考

スリープ状態について

▶ 「ソフト&サポートナビゲーター」-「パソコンの各機能」-「省電力機能」

重要

いったん電源を切ってから電源を入れなおすときは、電源が切れてから5秒以上待って電源スイッチを押してください。

画面の操作で電源が切れないとき

画面の表示が動かなくなったり、操作の途中でNXパッドやマウス、キーボードが反応しなくなったりして、パソコンの電源が切れなくなってしまうことがあります。その場合、次の方法で電源を切ることができます。

- 1 パソコン本体の電源スイッチを4秒以上押し続ける
- 2 電源が切れてから5秒以上待ち、もう一度電源スイッチを押す
- 3 パソコンの電源が入ったら、改めて画面の操作で電源を切る

! 重要

- ・ 強制的に電源を切る場合は、CD/ハードディスクアクセスランプやトリプルメモリスロットアクセスランプなどが点灯していないことを確認してください。また、各種メディアは取り出しておいてください。
- ・ パソコン本体の電源スイッチを押し続けて強制的に電源を切ると、パソコンに負担がかかります。何度も繰り返すと、パソコンが起動しなくなってしまうこともあるため、この方法で電源を切ることは、できるだけ避けてください。

省電力機能

このパソコンでは、操作していない時間が続くとき、消費電力を節約するために自動的に画面を暗くするなど、省電力機能が設定されています。

省電力状態の概要

次の省電力状態で消費電力が節約できます。

● 次の時間の経過後ディスプレイを暗くする

Windows 7では、パソコンを使用しないでしばらくすると画面は自動的に暗くなります。ご購入時は、5分(バッテリーのみで使用の場合は1分)に設定されています。

● ディ스플레이の電源を切る

何も操作しない状態が続いたとき、ディスプレイの電源を自動的に切る時間が設定できます。ご購入時は、10分(バッテリーのみで使用の場合は2分)でディスプレイの電源が切れるように設定されています。

● スリープ状態にする

ディスプレイの電源が切れてからも、操作しない状態が続いたとき、ハードディスクなどの電源を切って消費電力を節約するように設定できます。ご購入時は、ACアダプタを接続して使用していると20分(バッテリーのみで使用の場合は5分)でスリープ状態になるよう設定されています。

● 休止状態にする

パソコンの状態や作業中のデータをディスクに保存した上で、Windowsは終了せずにパソコンの電源を切るように設定できます。ご購入時には、スリープ状態に移行してから30時間で自動的に「休止状態」になります。

操作していない時間と省電力状態の概要

● パソコンを使っていない時間と省電力状態

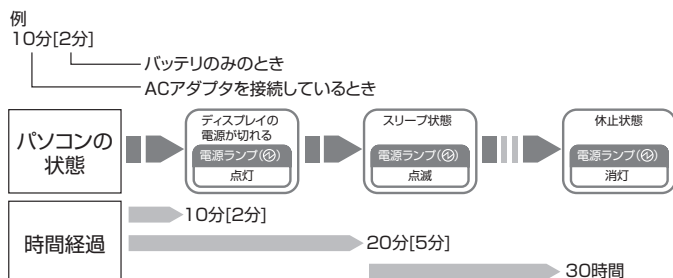

🔍 参照

省電力機能の詳細、設定の変更について

▶ 「ソフト&サポートナビゲーター」-「パソコンの各機能」-「省電力機能」

📖 参考

ご購入時、このパソコンにはハイブリッドスリープが設定されています。ハイブリッドスリープとは、スリープ状態になるとき、ハードディスクに作業中のデータを保存するような設定です。スリープ状態時に電源コードが抜けるなどの不測の事態が発生しても、問題なく作業を再開することができます。

画面が暗くなったときには

省電力機能で画面が暗くなっているときは、キーボードのキー（【Shift】など）を押してください。

それでも画面が明るくならないときは、電源スイッチを軽く1回押してください。

電源ランプ

パソコンの電源の状態は電源ランプでわかります。

●電源ランプ(🔦)と電源の状態

電源ランプの状態	パソコンの状態
白色に点灯	電源が入っている
白色に点滅	スリープ状態
オレンジ色に点灯	ACアダプタを外しているときに電源が入っていて、バッテリー残量が少ない
オレンジ色に点滅	ACアダプタを外しているときに次のいずれかの状態 1:電源が入っていて、バッテリー残量があとわずか 2:スリープ状態で、バッテリー残量が少ない、またはあとわずか
消灯	電源が切れている、または休止状態※

※バッテリー残量が少ないままバッテリーの電源のみでパソコンを使い続けると、バッテリー残量が少ないというメッセージが表示されます。その後しばらくすると自動的に休止状態になり、電源ランプが消灯します。

リモコンでスリープ状態にする

ワイヤレスTVデジタル添付モデルでは、リモコンの【電源】を押すと、パソコンをスリープ状態にしたり、スリープ状態から復帰することもできます。

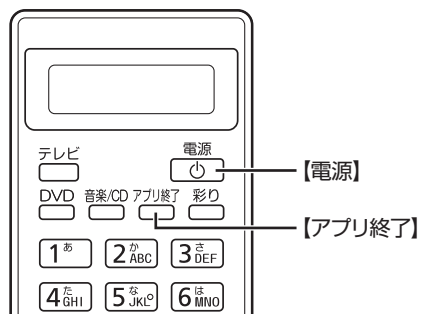

! 重要

テレビの視聴中やほかのソフトを起動しているときは、電源を切る前に【アプリ終了】を押して、終了させてください。

📖 参考

パソコンの電源が切れているときや、スリープ状態から休止状態に移行した場合はリモコンの【電源】からは復帰できません。

ワンタッチスタートボタンの設定

ワンタッチスタートボタンは、ボタンを押すだけでソフトを起動できます。

ワンタッチスタートボタンと機能



ボタン	説明
マイ チョイス※	自分が登録したソフトを起動します。
インターネット	「Internet Explorer」を起動します。
ソフト	「ソフト&サポートナビゲーター」が起動します。

※はじめて【マイ チョイス】を押したときに、【マイ チョイス】にどのソフトを登録するか選択します。

ワンタッチスタートボタンの設定を変更する

「スタート」-「すべてのプログラム」-「ワンタッチスタートボタンの設定」-「ワンタッチスタートボタンの設定」をクリックして起動する「ワンタッチスタートボタンの設定」でワンタッチスタートボタンで起動するソフトを変更することができます。

参照

ワンタッチスタートボタンの設定を変更する

▶「スタート」-「すべてのプログラム」-「ワンタッチスタートボタンの設定」-「ワンタッチスタートボタンの設定ヘルプ」

ECOボタン

Windows 7では、消費電力に関する設定を「電源プラン」と呼びます。このパソコンではECOボタンを押すだけで、パソコンの消費電力を節約するための電源プランに切り換えることができます。このとき、ECOボタンの下のランプが点灯します。もとに戻すときには、もう一度ECOボタンを押すだけで設定を切り換えることができます。

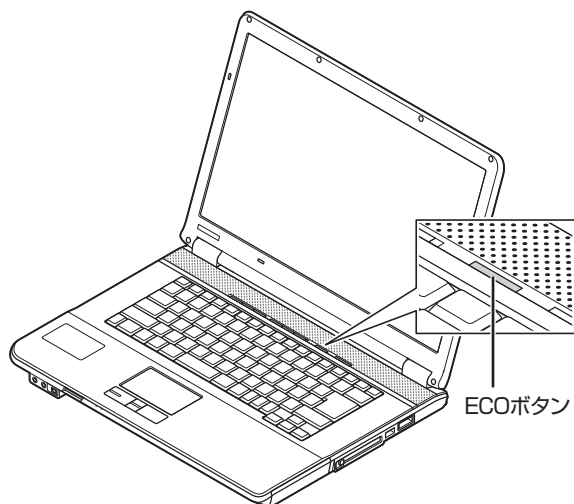

ECOボタンの設定について

ご購入時は、ECOボタンを押すたびに、次の電源プランを交互に切り換えるように設定されています。

電源プラン	パソコンの状態
LaVie (ご購入時)	パフォーマンスと電力の節約のバランスをとった設定 <ul style="list-style-type: none"> ・ ディスプレイの電源を切る: 10分 [2分] ・ ハードディスクの電源を切る: 3分 [3分] ・ スリープ状態にする: 20分 [5分] ・ 休止状態にする: スリープ状態に移行してから30時間
ECO	パフォーマンスよりも電力の節約を優先した設定 <ul style="list-style-type: none"> ・ ディスプレイの電源を切る: 2分 [1分] ・ ハードディスクの電源を切る: 2分 [2分] ・ スリープ状態にする: 20分 [3分] ・ 休止状態にする: スリープ状態に移行してから30時間

参考

「ECOモード設定ツール」で電源の設定を変更することができます。

参照

ECOモード設定ツールについて
 ▶ 「ソフト&サポートナビゲーター」-「ソフトを探す」-「50音/英数字から選ぶ」-「ECOモード設定ツール」

参考

電源プランを「ECO」にすると、節電のために画面の輝度が下がります。

参考

[]はバッテリーのみのときの時間です。

音量の調節

パソコンの音が大きすぎたり、小さすぎたりすると感じるときは、本体左側面にある音量調節つまみで内蔵スピーカの音量を調節することができます。

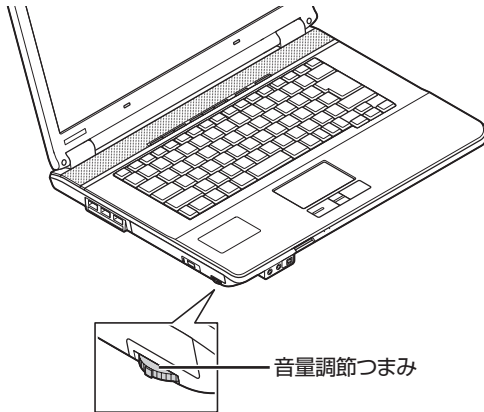

音量調節つまみを本体前面側にまわすと、音が小さくなります。

音量調節つまみを本体背面側にまわすと、音が大きくなります。

つまみを押し込むと音声のオン/オフが切り換えられます。画面右下の通知領域に が表示されているときは音声が消え、 が表示されているときは音声聞こえます。

リモコンから音量を調節する

ワイヤレスTVデジタル添付モデルでは、リモコンで音量の調節ができます。

−を押すと、音が小さくなります。

＋を押すと、音が大きくなります。

消音を押すと音声のオン/オフが切り換えられます。画面右下の通知領域に が表示されているときは音声が消え、 が表示されているときは音声聞こえます。

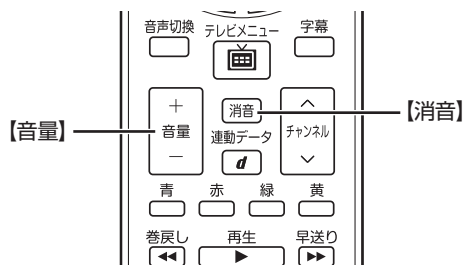

輝度の調節

パソコンの画面が明るすぎたり、暗すぎたりすると感じるときは、キーボードのキーを使ってディスプレイの輝度を調節することができます。

輝度は、キーボードから調節できます。

[Fn]を押しながら[F9]を押すと、輝度が上がります。

[Fn]を押しながら[F8]を押すと、輝度が下がります。

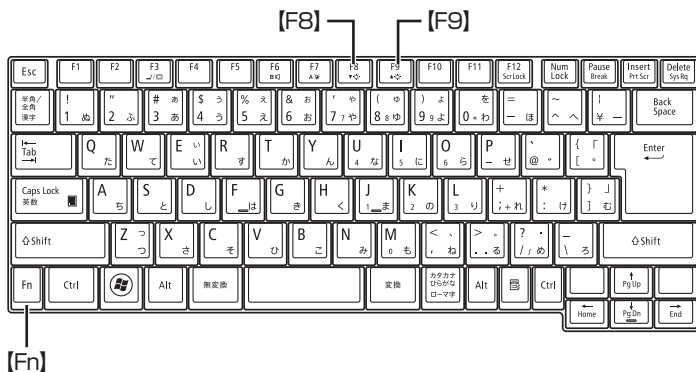

輝度の自動調節

このパソコンは、キーボードの[Fn]を押しながら[F7]を押すと、一時的に輝度の自動調節機能のオン/オフを切り換えることができます(ご購入時はオフになっています)。

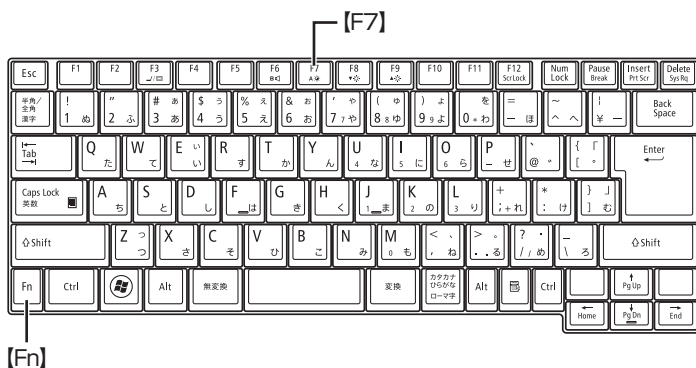

参考

パソコンを使用しないでしばらくすると、画面は自動的に暗くなります。

参照

輝度の自動調節範囲について
▶ 「ソフト&サポートナビゲーター」-「パソコンの各機能」-「表示機能」-「ディスプレイの明るさ(輝度)を調節する」

参考

そのほかの輝度調整する機能が動くと、自動輝度は自動的にキャンセルされることがあります。常に自動調節をおこなう設定にする場合は、ECOモード設定ツールで設定を変更するか、電源プランを「ECO」に切り換えてください。

参照

「省電力機能」(p.55)

文字サイズの変更

画面の文字が小さいときなどに、文字やアイコンの大きさを変更できます。

パソらく設定で変更する

パソらく設定はWindowsの設定の変更をお手伝いするソフトです。

- 1  「ソフト&サポートナビゲーター」-「ソフトを探す」-「50音／英数字から選ぶ」-「パソらく設定」-「ソフトを起動」をクリックする

パソらく設定が起動します。

- 2 「画面の表示を見やすくする」の「設定画面へ」をクリックする

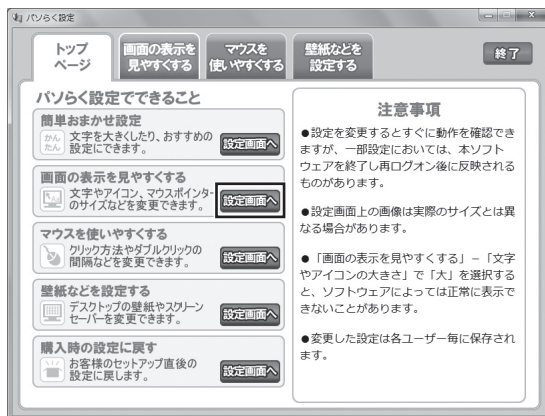

- 3 好みのサイズを選んでクリックする

- 4 「終了」をクリックする

- 5 「保存して終了」をクリックする

- 6 「今すぐログオフ」をクリックする

参考

- ・「大(125%)」の文字を選択した場合、画面の一部が切れて表示されないことがあります。画面の大きさ(ウィンドウサイズ)の変更や操作ができなくなった場合は、文字サイズを小さく設定してください。
- ・「パソらく設定」では、文字やアイコンの大きさを変更するほかに、デスクトップの壁紙やスクリーンセーバーの変更もできます。
- ・変更した設定を元に戻すときは、「パソらく設定」のトップページで「購入時の設定に戻す」の「設定画面へ」をクリックし、表示された画面で「戻す」をクリックしてください。以降の操作は、画面の指示にしたがってください。

ズームボタンで変更する

キーボード上部のズームボタンを使うと、Internet ExplorerやOutlook 2007などズーム機能に対応しているソフトで、文字サイズを変更できます。



参考

ズームボタンについての注意や、動作するソフトについて

- ▶ 「ソフト&サポートナビゲーター」-「パソコンの各機能」-「キーボード/ワンタッチスタートボタン」-「キーボード上部のボタンなど」

メモリーカード

使用できるメモリーカードの種類

このパソコンでは、次のメモリーカードを使用することができます。

- ・ SDメモリーカード
- ・ SDHCメモリーカード
- ・ メモリースティック
- ・ メモリースティック PRO
- ・ xD-ピクチャーカード

メモリーカードを使用するときの注意

- ・ メモリーカードの取り扱い上の注意については、添付の『安全にお使いいただくために』を参照し、あらかじめ確認してください。
- ・ すべてのメモリーカードの動作を保証することはできません。
- ・ メモリーカードの説明書などをよく読んでから使用してください。
- ・ miniSDカード、microSDカード、メモリースティックデュオ、メモリースティック マイクロ(M2)も使用できます。ただし市販のアダプタが必要になります。メモリーカードの説明書をよく読み、注意事項を確認してから使用してください。

メモリーカードをセットする

ダミーカードを取り外す

ご購入時にはトリプルメモリースロットにダミーカードが取り付けられています。取り外してからご使用ください。

1 ダミーカードを軽く押す

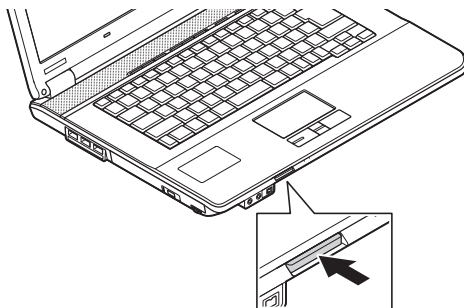

ダミーカードが少し出てきます。

参照

メモリーカードやアダプタの形状、注意事項などの詳細について

- ▶ 「ソフト&サポートナビゲーター」-「使う」-「パソコンにつなげる」-「トリプルメモリースロット」

2 ダミーカードを水平に引き抜く

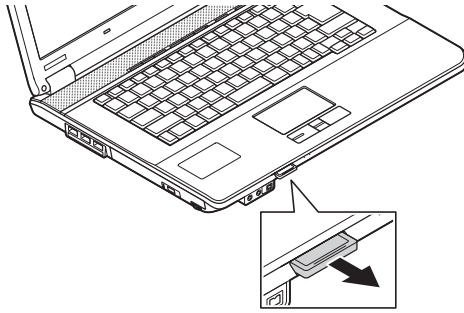

メモリーカードを差し込む

1 メモリーカードを差し込む向きを確認する

メモリーカードはそれぞれ次の向きで差し込んでください。

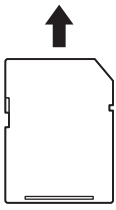

SDメモリーカード
SDHCメモリーカード



メモリースティック
メモリースティックPRO

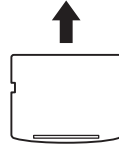

xDピクチャーカード

2 メモリーカードを差し込む

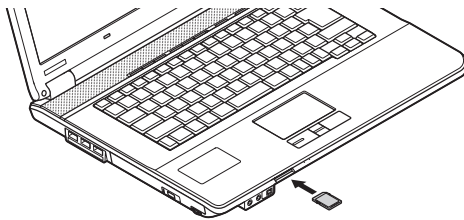

! 重要

- メモリーカードには表面と裏面があります。またスロットへ差し込む方向が決まっています。間違った向きで無理に差し込むと、カードやスロットが破損することがあります。詳しくは、メモリーカードの説明書をご覧ください。
- 誤った操作による故障は有償となります。ご注意ください。

参考

画像データが入ったメモリーカードをセットすると、SmartPhotoのスライドショーが自動的に開始されることがあります。

メモリーカードを取り出す

1 画面右下の通知領域にある または をクリックする

接続されている機器のリストが表示されます。

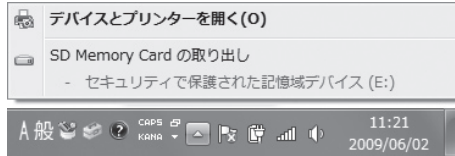

2 取り外す機器名をクリックする



「xxxxはコンピューターから安全に取り外すことができます。」というメッセージが表示されます。



3 メモリーカードを取り外す

「ダミーカードを取り外す」(p.63)で取り外したのと同じ方法で、メモリーカードを取り外します。

参考

 または  が表示されていない場合は、 をクリックして隠れているアイコンを表示させ、取り外したい機器のアイコンをクリックしてリストを表示させます。

重要

トリプルメモリスロットアクセスランプ点灯中は、メモリーカードを絶対に取り出さないでください。ドライブの故障やデータの不具合の原因になります。

重要

メモリーカードを取り外した後は、「メモリーカードを差し込む」と同じ方法で、ダミーカードをトリプルメモリスロットに差し込んでください。

ディスク(DVD/CDなど)

ディスクをセットする

1 イジェクトボタンを押し、ディスクトレイを出す

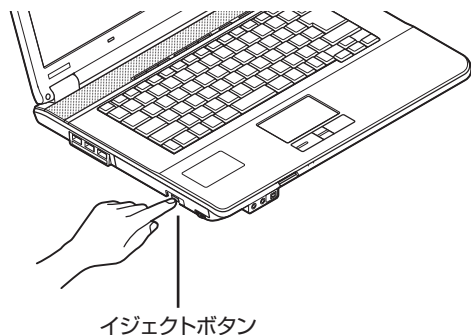

ディスクトレイが少し飛び出します。

2 ディスクトレイを手で引き出す

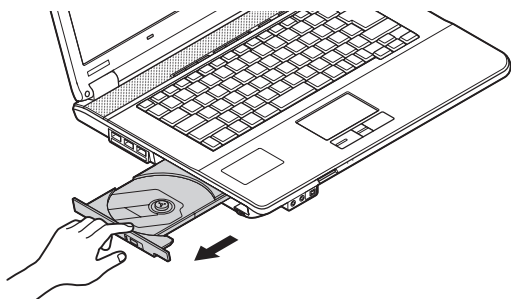

3 ディスクのデータ面(文字などが印刷されていない面)を下にしてディスクトレイの中央に置き、ディスクを軸にしっかりはめ込む

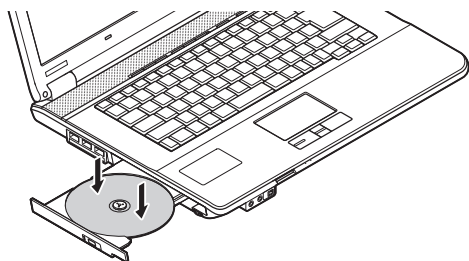

! 重要

- CDやDVDなどの取り扱い上の注意については、添付の「安全にお使いいただくために」を参照し、あらかじめ確認してください。また、すべてのCDやDVDの動作を保証することはできません。
- ブルーレイディスクドライブモデルで使用できるブルーレイディスクも、CDやDVDと同じように扱います。
- ディスクトレイは、パソコンの電源が入っているときのみ出すことができます。
- DVD/CDドライブ内のレンズには触れないでください。

! 重要

- 8cmと12cmのディスクが利用できます。
- 星型や名刺型などの円形ではない異形ディスクや、規格外に容量の大きな書き込みディスクなどは利用できません。

🔗 参照

使用できるディスクやデータ形式について

- ▶ 🔗 「ソフト&サポートナビゲーター」-「パソコンの各機能」-「ブルーレイディスク/DVD/CDドライブ」

- 4 ディスクトレイ前面を押して、ディスクトレイをもとの位置に戻す

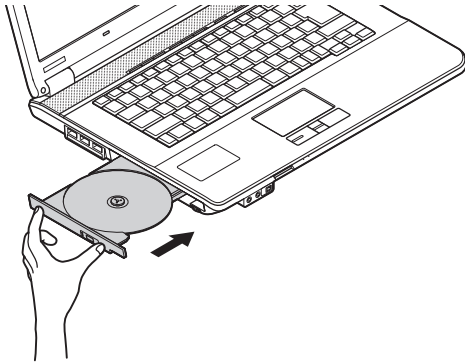

ディスクを取り出す

- 1 イジェクトボタンを押す
ディスクトレイが少し飛び出します。
- 2 ディスクトレイを手で引き出す
- 3 ディスクを取り出す

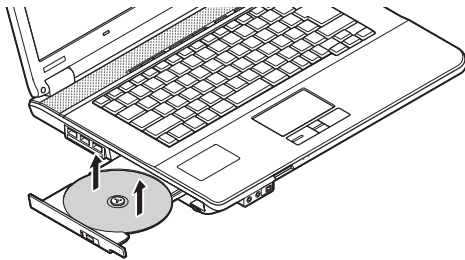

- 4 ディスクトレイ前面を押して、ディスクトレイをもとの位置に戻す

参考

画像データが入ったディスクをセットしたとき、SmartPhotoが起動してスライドショーが始まる場合があります。

CPRMのサポートに関する画面が表示されたら

DVD/CDドライブにディスクを入れた直後に次の画面が表示された場合は、「OK」をクリックして「WinDVD AVC for NEC」または「WinDVD BD for NEC」を起動し、CPRMコンテンツを再生するためのデバイス鍵をダウンロードしてください。



- 1  「ソフト&サポートナビゲーター」-「ソフトを探す」-「50音／英数字から選ぶ」-「WinDVD AVC for NEC」または「WinDVD BD for NEC」の「ソフトを起動」をクリックする

ソフトが起動します。

- 2 メイン画面で右クリックし、表示されたメニューから「CPRM Packをダウンロード」をクリックする

自動的にInternet Explorerが起動し、登録画面が表示されます。



Corelオンライン登録ページにユーザー登録をおこなった電子メールアドレスとパスワードを入力して「サインイン」をクリックします。

重要

CPRM Packのアップデートをするには、インターネットに接続する必要があります。

参考

- ・ Corelオンライン登録ページにユーザー登録をおこなっていない場合は、「登録」をクリックし登録をおこなってください。
- ・ DVD/CDドライブにCPRMコンテンツの含まれるディスクをセットして表示された画面で「OK」をクリックしても、登録画面が表示されます。

- 3 「DownloadNow」をクリックして、CPRM Packをダウンロードする
- 4 ソフトを終了する
- 5 ダウンロードしたCPRM.exeを起動する
インストールが開始されます。画面の指示にしたがい操作してください。
- 6 「Pack is successfully installed」と表示されたら、「OK」をクリックする
- 7 「WinDVD AVC for NEC」または「WinDVD BD for NEC」を起動し、CPRMコンテンツを含むディスクをセットする
- 8 「ユーザー アカウント制御」画面が表示されたら、画面の表示を見ながら操作する
「WinDVD AVC for NEC」または「WinDVD BD for NEC」が再起動され、再生が始まります。

ディスクが取り出せなくなったときは

この方法でディスクを取り出す前に、『パソコンのトラブルを解決する本』第2章の「その他のトラブルがおきたとき」-「DVD/CDドライブからディスクを取り出せなくなった」をご覧ください。ディスクが取り出せないか試してください。

パソコンの電源が入っているにもかかわらずディスクトレイが出てこなくなった場合は、次の操作でディスクを取り出してください。

注意



ペーパークリップを使うときは、ペーパークリップの当たった部分で指を切ったりしないように、注意して作業してください。

参考

パソコンの電源が入っていないと、DVD/CDドライブのイジェクトボタンを押してもディスクは出てきません。

- 1** パソコンの電源を切る(p.53)
- 2** 太さが1.3mm程度、まっすぐな部分の長さが45mm程度(指でつまむ部分を除く)の針金を用意する
大きめのペーパークリップを伸ばして作ることができます。
- 3** 非常時ディスク取り出し穴に、手順2で作った針金を差し込み、押し込む

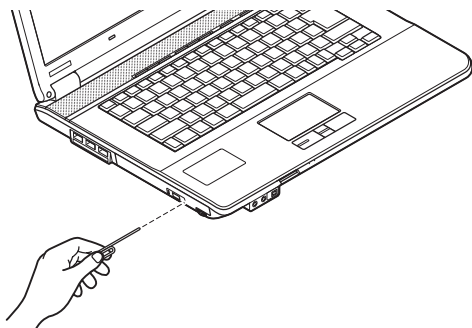

ディスクトレイが少し飛び出します。

- 4** ディスクトレイを手前に引き出し、ディスクを取り出す



穴の位置はモデルにより異なります。

リモコン

ここではワイヤレスTVデジタル添付モデルに添付されているリモコンの使い方について説明します。

リモコン受信用ユニットを取り付ける

リモコンの信号を受信するためのユニットをUSBコネクタに取り付けます。

リモコン受信用ユニットのコネクトボタンを確認し、プラグの向きを下のイラストに合わせて差し込んでください。

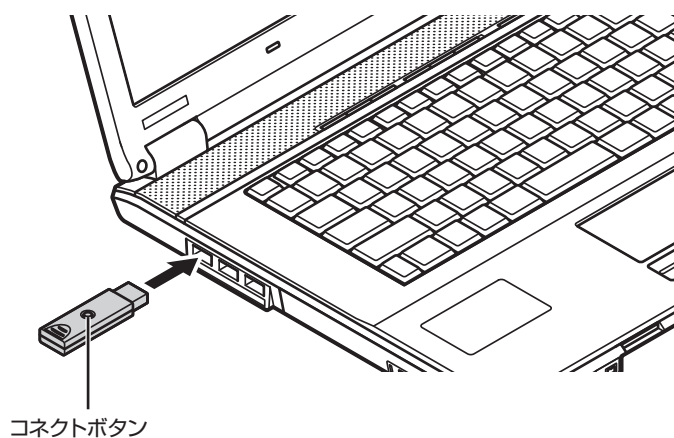

参考

どのUSBコネクタに差し込んでもかまいません。

リモコンに乾電池を入れる

1 リモコン背面の電池カバーをスライドして取り外す

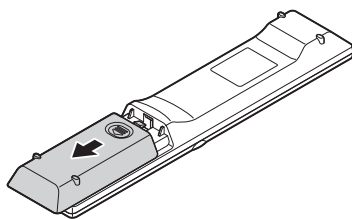

2 添付の単3形の乾電池を入れる

電池の向きに注意して入れてください。

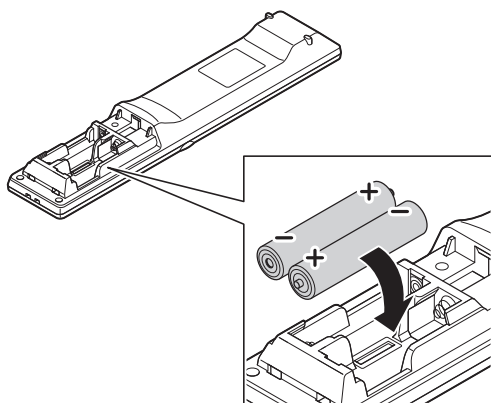

3 電池カバーをもとのように取り付ける

リモコンの使用範囲について

リモコンを使うときは、リモコン受信ユニットから約3mの範囲で操作してください。

リモコンで使えるソフトについて

ワイヤレスTVデジタル添付モデルに添付されるリモコンは、次のソフトで使うことができます。

- ・ SmartVision
- ・ WinDVD BD for NEC、WinDVD AVC for NEC
- ・ Windows Media Center
- ・ スカパー！ Netてれび
- ・ SmartPhoto(スライドショー機能)
- ・ ホームネットワークプレーヤー powered by DiXiM

参考

SmartVisionの操作について詳しくは『テレビを楽しむ本』をご覧ください。

ここでは、パソコンの電源が入っているときに、リモコンで使えるソフトのボタンと動作について説明しています。

リモコン対応ソフトの操作可能なボタンと動作(1)

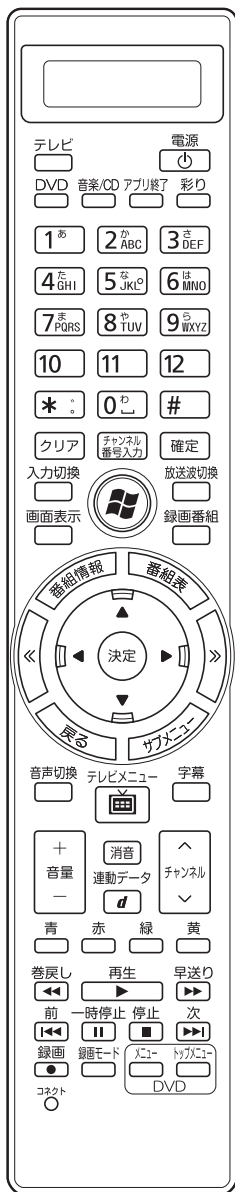

ボタン	Media Center	WinDVD※1
【DVD】	WinDVDの起動※1	WinDVDの起動※1
【音楽/CD】	Windows Media Centerの音楽起動	Windows Media Centerの音楽起動
【アプリ終了】	ソフトの終了	ソフトの終了
【彩り】	※2	※2
【1】から【12】、【*】、【0】	文字入力や検索で使用	【1】～【9】、【0】でチャプター選択
【クリア】	選択したファイルの削除※3	—
【確定】	決定	決定
【Media Center】(M)	Windows Media Centerのトップ画面を表示	Windows Media Centerを起動
【矢印】(▲▼◀▶)	項目の移動	項目の移動
【決定】	決定	決定
【<<】	先頭項目に移動	—
【>>】	最後の項目に移動	再生している映像の終了
【戻る】	ひとつ前の画面に戻る	—
【サブメニュー】	サブメニューを表示※3	右クリックメニューを表示
【音声切換】	—	主音声/副音声を切り換え
【字幕】	—	字幕のあるディスクで、字幕の言語や表示する/しないを切り換え
【音量】	音量を変更	音量を変更※4
【消音】	消音	消音
【チャンネル】	一覧が表示されている場合、項目の移動※3	—
【青】、【赤】、【緑】、【黄】	—	ブルーレイディスクによって、使用する場合があります。詳しくはディスクに添付されているマニュアルをご覧ください。
【巻戻し】	巻戻し(押すごとに2倍速→3倍速→4倍速と変化)	巻戻し※5
【再生】	再生	再生
【早送り】	早送り(押すごとに2倍速→3倍速→4倍速と変化)	早送り※5
【前】【次】	前後のチャプターに移動	前後のチャプターに移動
【一時停止】	一時停止	一時停止
【停止】	停止	停止
【DVDメニュー】	—	再生している映像のメニューを表示
【DVDトップメニュー】	—	トップメニューを表示

※1：「WinDVD AVC for NEC」、「WinDVD BD for NEC」を指します(ご購入のモデルによって添付されるソフトは異なります)。

※2：彩りプラスの設定が動作します。彩りプラスの機能について詳しくは、第7章「おすすめ機能」の「彩りプラスの設定」をご覧ください。

※3：メニューによっては、動作しない場合があります。

※4：Windowsの音量が変化します。WinDVDの音量は変化しません。

※5：押すたびに速度が変化します(速度はディスクによって異なります)。

リモコン対応ソフトの操作可能なボタンと動作(2)

ボタン	スカパー！ Netてれび	SmartPhoto (スライドショー機能利用時)
【DVD】	WinDVDの起動※1	WinDVDの起動※1
【音楽/CD】	Windows Media Centerの音楽起動	Windows Media Centerの音楽起動
【アプリ終了】	ソフトの終了	ソフトの終了
【彩り】	—	※2
【確定】	決定	—
【Media Center】(Ⓜ)	Windows Media Centerのトップ画面を表示	Windows Media Centerを起動
【矢印】(▲ ▼ ◀ ▶)	項目の移動	・ 写真の送り/戻し(左右) ・ 一覧画面でサムネイルのフォーカスを移動(上下左右)
【決定】	決定※6	・ 表示モード切り換え(画面に合わせる/全画面表示/拡大表示/ピクセル等倍/2枚表示) ・ メニュー画面でフォーカス中の項目を実行 ・ 一覧画面で選んだ写真を先頭にスライドショー開始 ・ 一覧画面で選んで取り込む画面の選択/選択解除
【<<】	—	スライドショー画面で先頭の写真へ 一覧画面で先頭の写真へフォーカス移動
【>>】	—	スライドショー画面で最後の写真へ 一覧画面で最後の写真へフォーカス移動
【戻る】	ひとつ前の画面に戻る※7	ひとつ前の画面に戻る
【サブメニュー】	サブメニューを表示	サブメニュー(画面右側のメニュー)を表示
【音量】	音量を変更	BGM音量を変更
【消音】	消音	BGMを消音
【青】、【赤】、【緑】、【黄】	—	—
【再生】	—	再生
【前】【次】	—	・ 前の写真へ移動(前) 一覧画面で前の写真へフォーカス移動(前) ・ 次の写真へ移動(次) 一覧画面で次の写真へフォーカス移動(次)
【一時停止】	—	一時停止
【停止】	停止	停止

※6：通常画面では全画面で再生します。

※7：全画面からは標準画面に戻ります。

リモコン対応ソフトの操作可能なボタンと動作(3)

ボタン	ホームネットワークプレイヤー powered by DiXiM
【DVD】	WinDVDの起動※1
【音楽/CD】	Windows Media Centerの音楽起動
【アプリ終了】	ソフトの終了
【彩り】	※2
【1】から【10】、【0】	SWキーボードで文字を入力
【クリア】	SWキーボードで前の文字を1文字削除
【確定】	決定
画面表示	再生画面では再生情報(ヘッダ/フッタ)を表示
【Media Center】(MC)	Windows Media Centerを起動
番組情報	番組情報を表示(デジタル番組のみ)
【矢印】(▲ ▼ ◀ ▶)	項目の移動 再生中は左右で巻戻し、早送り
【決定】	決定 再生中はトグルで一時停止、再生
【<<】>>】	SWキーボードで、入力位置の移動
【戻る】	ひとつ前の画面に戻る
【サブメニュー】	サブメニューを表示(フォーカス位置で異なる)
【音声切換】	対応しているコンテンツの音声モードの切換
【字幕】	字幕を表示
【音量】	音量を変更
【消音】	消音
【青】	リスト画面で絞り込み設定の全解除 SWキーボード画面で文字入力領域への移動
【赤】	リスト画面で表示モード切換 SWキーボード画面で文字入力切換などの領域へ移動
【緑】	リスト画面で前のソートインデックスへ移動 SWキーボード画面で文字変換領域への移動
【黄】	リスト画面で次のソートインデックスへ移動 SWキーボード画面で予想変換領域への移動
【巻戻し】	・ ビデオの場合 巻戻し(押すごとに3倍速→15倍速→60倍速→240倍速と変化) ・ 音楽の場合 【早送り】の倍速が1段階下がる
【再生】	再生
【早送り】	・ ビデオの場合 早送り(押すごとに3倍速→15倍速→60倍速→240倍速と変化) ・ 音楽の場合 早送り(押すごとに2倍速→4倍速→8倍速と変化)
【前】【次】	・ 前のコンテンツへ移動、または最初に戻る(前) ビデオの場合、30秒前にスキップ(前) ・ 次のコンテンツへ移動(次) ビデオの場合、30秒後にスキップ(次)
【一時停止】	一時停止
【停止】	停止

リモコンを登録しなおす

使っていたリモコンが動かなくなったときは、何らかの原因でパソコン側の登録が解除されてしまったことが考えられます。

次の手順でリモコンを登録しなおしてください。

1 リモコン受信用ユニットのコネクトボタンを押す

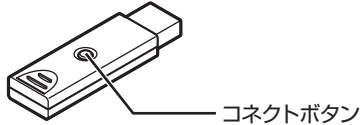

コネクトボタンのランプが点滅します。

2 コネクトボタンのランプが点滅している間に、芯の出していないシャープペンシルなど先のとがったもので、リモコンの【コネクト】を約1秒間押す

⚠ 注意



先のとがったものを扱うときは指を切ったりしないように、注意して作業してください。

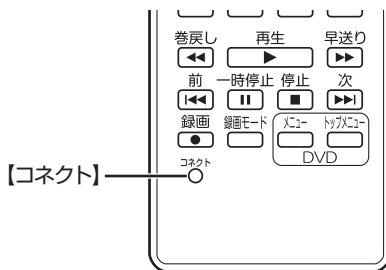

登録が完了するとコネクトボタンのランプは消灯します。リモコンを操作して正常に動作するか確認してください。

📖 参考

パソコンを修理・交換した場合も、登録しなおす必要があります。

📖 参考

リモコン受信用ユニットのコネクトボタンのランプは約30秒間で消灯します。

バッテリー

バッテリー充電ランプ

バッテリーの充電状態はバッテリー充電ランプでわかります。

● バッテリー充電ランプ(□)とバッテリーの充電状態

バッテリー充電ランプの状態	バッテリーの充電状態
オレンジ色に点灯	バッテリー充電中
オレンジ色に点滅	バッテリーのエラー※
消灯	ACアダプタが接続されていない、または充電完了

※バッテリー充電時のエラー、バッテリーの寿命、または劣化時にエラーとなります。

バッテリーパックを取り外す

1 パソコンの電源を切る

「電源の切り方」(p.53)の手順で電源を切ってください。

2 電源コードのプラグをコンセントから抜いて、ACアダプタをパソコンから取り外す

3 液晶ディスプレイを閉じて、パソコンを裏返す

4 バッテリーパックを取り外す

バッテリーパックの横にあるバッテリーアンロック(▲)を矢印の方向にずらしたまま(①)、バッテリーパックを矢印の方向へスライドさせて取り外します(②)。

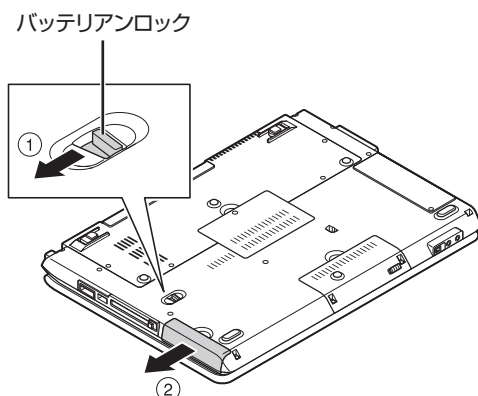

! 重要

バッテリーをお使いになる前に、添付の『安全にお使いいただくために』を必ずご覧ください。

👉 参照

バッテリーを使うときの設定やリサイクルについて
▶ 「ソフト&サポートナビゲーター」-「パソコンの各機能」-「バッテリー」

バッテリーパックを取り付ける

バッテリーパックの取り付け方法について詳しくは第1章の「バッテリーパックを取り付ける」(p.5)をご覧ください。

バッテリーリフレッシュ

バッテリーは、使い続けていくうちに、フル充電してもバッテリーの電源のみでパソコンを使用できる時間が以前よりも短くなっていきます。このようなときは、バッテリーリフレッシュをおこなうことでバッテリーの性能を回復できます。

バッテリーリフレッシュをおこなうのは、次のようなときです。

- ・ バッテリーの電源のみでパソコンを使用できる時間が、以前よりも短くなったとき
- ・ ご購入直後や長期間放置した後で、バッテリーの性能が一時的に低下しているとき
- ・ バッテリーの残量表示に誤差が生じているとき

バッテリーリフレッシュをおこなう

「バッテリー・リフレッシュ&診断ツール」を使って、バッテリー性能の低下を抑えるためのリフレッシュと現状の性能診断をおこなうことができます。

バッテリーリフレッシュは数時間かかります。時間に余裕のあるときにおこなってください。

1 パソコンにACアダプタを接続し、電源コードをコンセントに差し込む

2 「スタート」-「すべてのプログラム」-「バッテリー・リフレッシュ & 診断ツール」-「バッテリー・リフレッシュ & 診断ツール」をクリックする

「バッテリー・リフレッシュ & 診断ツール」についての説明の画面が表示されます。バッテリーのリフレッシュおよび診断を開始する前に注意事項を確認してください。

3 「次へ」をクリックする

4 「今すぐ開始」をクリックする

5 「はい」をクリックする

バッテリーのリフレッシュおよび診断が開始されます。中止するには「中止」をクリックし、確認画面で「はい」をクリックしてください。

参考

バッテリー診断の精度を高めるため、バッテリーリフレッシュ中は消費電力の大きいソフトの使用は控えることをおすすめします。

参照

バッテリーリフレッシュはBIOSセットアップユーティリティからもおこなえます。

▶  「ソフト&サポートナビゲーター」-「パソコンの各機能」-「バッテリー」-「バッテリーリフレッシュについて」

重要

- ・ バッテリーリフレッシュ中は、液晶ディスプレイを開いたままにしてください。
- ・ バッテリーリフレッシュおよび診断中にACアダプタやバッテリーパックを取り外すと、バッテリーのリフレッシュが中止されます。

6 診断結果を確認する

「バッテリー状態」が「劣化」、「警告」と表示されたときにはバッテリーを交換してください。

内部に取り付ける



この章では、パソコン内部に新しい部品を取り付ける方法を説明します。取り付けるときは、パソコン内部のほかの部品を傷つけたりしないよう、説明をよく読んでから作業してください。

メモリ 82

メモリ

より大きな容量のメモリをパソコンの内部に増設することで、ソフトを同時に起動したり、大きなデータを扱う際、より高速に処理することができるようになります。

メモリを増やす流れ

●増設の準備

- ▶メモリ容量を確認する(p.83)
- ▶メモリスロットを確認する(p.83)
- ▶このパソコンで使えるメモリ(p.84)

●増設メモリ(別売)を購入

●増設メモリの取り付け

- ▶メモリを取り扱うときのご注意(p.84)
- ▶メモリを取り外す(p.85)
- ▶メモリを取り付ける(p.86)

●メモリが増えているか確認

- ▶増やしたメモリ容量を確認する(p.87)

参考

このパソコンでは最大4Gバイトのメモリを搭載可能ですが、PCIデバイスなどのメモリ領域を確保するために、すべての領域を使用することはできません。また、装置構成によってご利用可能なメモリ容量は異なります。

メモリ容量を確認する

次の手順でお使いのモデルのメモリ容量を確認できます。メモリをどれくらい増やせるかの参考にしてください。

1 「スタート」-「コントロールパネル」-「システムとセキュリティ」-「システム」をクリックする

表示された画面の「実装メモリ(RAM)」を確認してください。

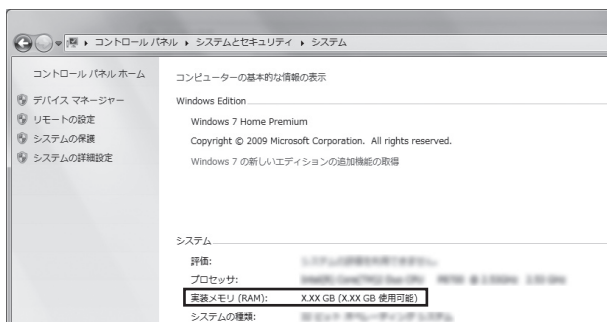

メモリスロットを確認する

●このパソコンのメモリスロットについて

このパソコンには、メモリを差し込むスロット(コネクタ)が、2つ用意されています。

●メモリスロットへの取り付けについて

ここでは、ご購入時に各スロットに1Gバイトのメモリが取り付けられている場合を例として、増設メモリをメモリスロットへ取り付ける手順を説明します。

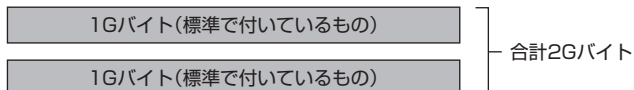

この場合、すでにスロットにメモリが差し込まれている状態で、空いているスロットがありません。そのため、ご購入時に付いているメモリを取り外してスロットを空け、より大きな容量の増設メモリを取り付けなおすことで、メモリを増やします。

参考

メモリ容量は実際より少なく表示される場合がありますが、故障ではありません。

参考

このパソコンはデュアルチャネルに対応しています。デュアルチャネルとは、同容量の2枚のメモリに同時にアクセスすることで、メモリのデータ転送性能を高速化する技術のことです。

重要

- デュアルチャネルメモリの性能を最大限に引き出すために、2つのスロットに同容量のメモリを搭載しています。1Gバイト+2Gバイトでも動作しますが、一部のソフトでは十分な性能が出ない場合があります。増設時は、2つのスロットが同容量になるように、2Gバイト×2への増設をおすすめします。
- このパソコンでは最大4Gバイトの容量までメモリを搭載できません。その場合、2Gバイトずつのデュアルチャネルで動作します。

例:メモリを4Gバイト(最大)に増やす場合

まず、ご購入時に各スロットに取り付けられている1Gバイトのメモリ2枚を取り外して、いったんスロットを空にします。次に空になった各スロットに2Gバイトの増設メモリを取り付けます。

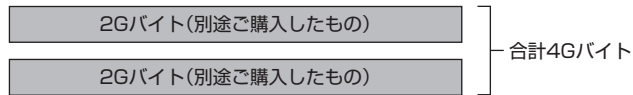

このパソコンで使えるメモリ

次のタイプの増設メモリ(別売)をおすすめします。

型名	メモリ容量
PC-AC-ME043C	2Gバイト

(DDR3 SDRAM/SO-DIMM、PC3-8500タイプ)

メモリを取り扱うときのご注意

- ・メモリは静電気に大変弱い部品です。身体に静電気を帯びた状態で扱っていると破損する原因になりますので、アルミサッシやドアのノブなど身近な金属に触れて静電気を取り除いてください。
- ・パソコンの電源を切った後30分以上経ってから、必ずACアダプタおよびバッテリーパックをパソコンから取り外した後で、メモリスロットのカバーを取り外してください。
- ・メモリスロットのカバーを取り外すと、ボード上の部品やハンダ付け面などがありますが、手を触れないよう注意してください。
- ・メモリは、大変壊れやすい部品です。メモリを取り外した際は、大切に保管してください。再セットアップをおこなうときに必要となる場合があります。

! 重要

- ・左のタイプ以外の増設メモリには、このパソコンで使えないものがあります。ご購入前に確認してください。
- ・NECでは市販の増設メモリに関する動作保証やサポートはおこなっていません。販売元にお問い合わせください。

メモリを取り外す

1 バッテリパックを取り外す

2 メモリスロットのカバーを取り外す

図のネジをプラスドライバーでゆるめて、メモリスロットのカバーを外します。

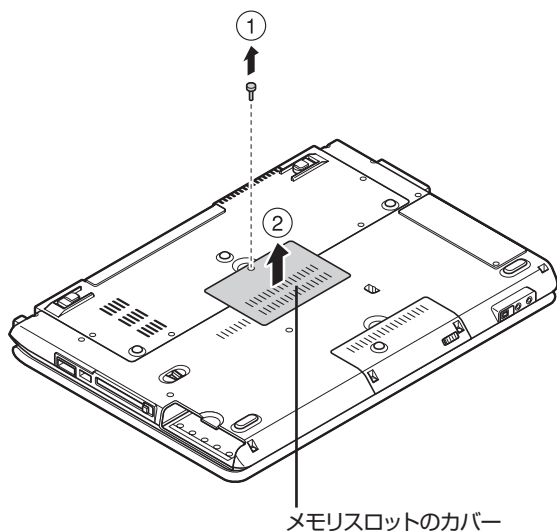

3 メモリスロットの両端を左右に押し広げる

メモリが起き上がります。

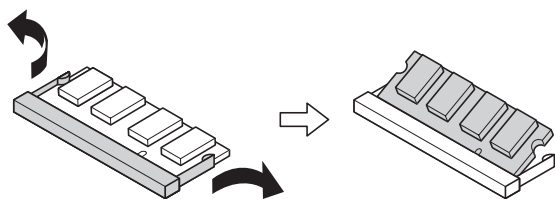

4 起き上がったメモリをそのまま斜めに引き抜く

5 メモリスロットのカバーをもとに戻し、外したネジでカバーを取り付ける

6 バッテリパックとACアダプタを取り付ける

参照

バッテリーパックの取り外し方
▶ 第5章の「バッテリー」(p.77)

重要

メモリスロットのカバーを取り外すと、ボード上の部品やハンダ付け面などがありますが、手を触れないよう注意してください。

重要

- ・メモリスロットの両端を開きすぎて破損してしまわないように気を付けてください。
- ・メモリスロットの周りの部品を傷つけないよう気を付けてください。

メモリを取り付ける

- 1 「メモリを取り外す」の手順1～2をおこない、メモリスロットのカバーを取り外す
- 2 メモリの切り欠き部分と、メモリスロットにある突起部を合わせる

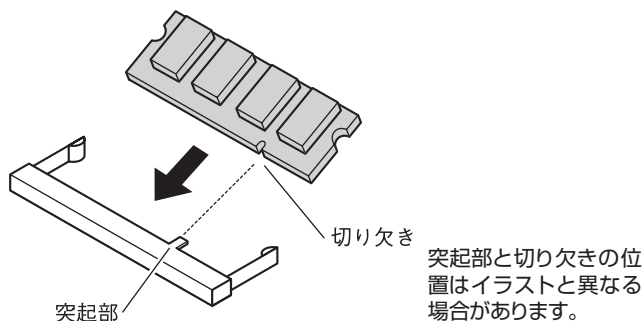

- 3 メモリをメモリスロットに奥まで差し込む

メモリの端子部分(金色)がメモリスロットの奥に当たるまで差し込みます。

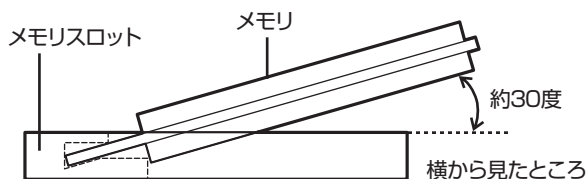

端子部分のほとんどが、メモリスロットに差し込まれた状態になります。

- 4 メモリを強く倒し込む

カチッと音がする位置まで強く倒し込みます。

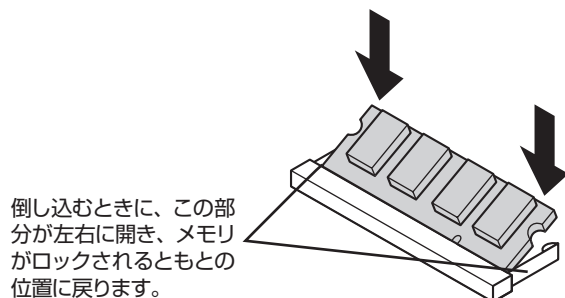

！重要

- ・メモリの金属端子部分には手を触れないでください。接触不良など、故障の原因になります。
- ・メモリの表と裏が間違っている場合、差し込むことができません。間違った向きのままで無理に取り付けようとすると、メモリスロットやメモリが破損する原因になりますので注意してください。

！重要

差し込むときに、メモリスロットが固いことがあります。奥までしっかり押し込んでください。しっかり押し込まずに次の手順をおこなうと、コネクタを破損するおそれがあります。

5 メモリがメモリスロットにロックされたことを確認する

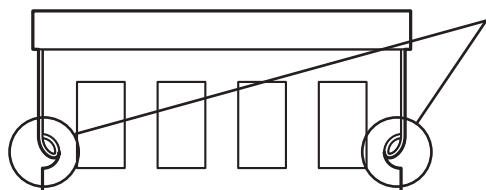

両方がロックされていることを確認してください。

正しくロックされている場合は、メモリが水平で、端子の金色の部分が少し(1mm程度)見える状態です。

6 メモリスロットのカバーをもとに戻し、外したネジでカバーを取り付ける

7 バッテリパックとACアダプタを取り付ける

増やしたメモリ容量を確認する

パソコンの電源を入れ、メモリを増やす前に確認したときと同様の手順で、メモリ容量が増えているか確認できます。

●表示されたメモリ容量が増えていなかった場合

次のことを確認してください。

- ・正しく取り付けられているか？
- ・このパソコンで使えるメモリを取り付けているか？

! 重要

確実にロックされていないと、メモリスロットやメモリの故障の原因になります。また、パソコンが正しくメモリを認識できません。

📖 参照

メモリ容量を確認する
▶「メモリ容量を確認する」(p.83)

! 重要

メモリを増設した場合、初期化のため、電源を入れてからディスプレイの画面が表示されるまで時間がかかることがあります。

📖 参考

実際に利用できるメモリ容量は、取り付けたメモリの総容量より少ない値になります。

お す す め 機 能

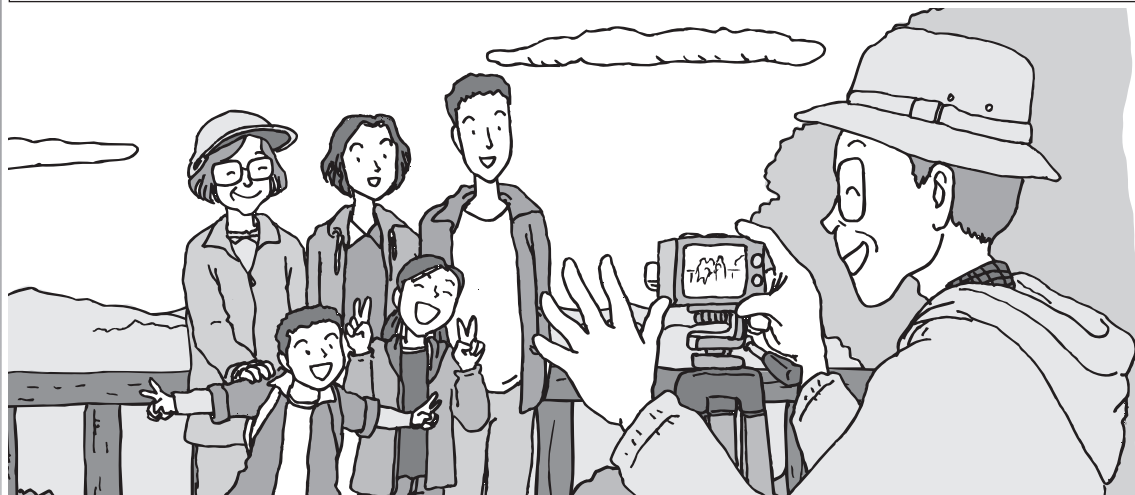

この章では、このパソコン特有の機能について説明しています。パソコンの設定が終わったら、説明を読んでパソコンをさらに使いこなしてみましょう。

HDMIコネクタ(テレビ出力)	90
彩りプラスの設定	91
光るテンキーパッド	93
手書きでお助けパッド	94
ジェスチャー(NXパッドの補助機能)	95
FeliCaポート	97
Webカメラ	99
パワーオフUSB充電機能	100

HDMIコネクタ(テレビ出力)

このパソコンのHDMIコネクタには、HDMI規格に準拠した外部ディスプレイや液晶テレビなどを接続できます。

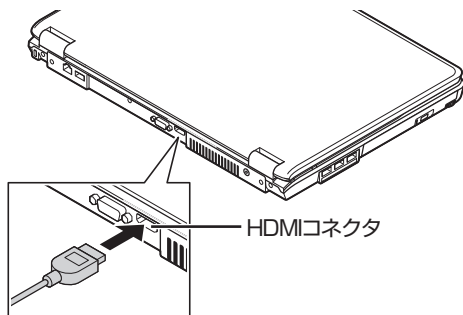

キーボードの【Fn】を押したまま【F3】を押すか、【Windows】を押したまま【P】を押すと、画面を表示するディスプレイを切り換えることができます。

参考

ブルーレイディスクが再生できるモデルで、著作権保護されたブルーレイディスクの映像を外部ディスプレイやテレビに表示するには、HDMIコネクタを使用する必要があります。接続方法について詳しくは、ディスプレイや液晶テレビのマニュアル、または「ソフト&サポートナビゲーター」-「パソコンの各機能」-「表示機能」-「外部ディスプレイと連携させる」をご覧ください。

重要

- HDMIケーブルは、別途市販のものをお買い求めください。
- すべてのHDMI規格に準拠した機器との動作を保証するものではありません。

参照

画面の切り換え方について

- ▶ 「ソフト&サポートナビゲーター」-「パソコンの各機能」-「表示機能」-「外部ディスプレイと連携させる」

彩りプラスの設定

「ダイナミックモード」で赤や緑をより鮮やかに表示したり、「シネマモード」で落ち着いた色合いに表示するなど、好みの画質を選択することができます。

彩りプラス機能が使えるソフト

- ・「WinDVD」※
- ・「Windows Media Player」
- ・「Windows Media Center」
- ・「ホームネットワークプレーヤー powered by DiXiM」
- ・「SmartVision」
- ・「SmartPhoto」

※「WinDVD AVC for NEC」または「WinDVD BD for NEC」

画質モードを切り換える

ボタンを押すたびに、「ダイナミック」→「スタンダード」→「シネマ」→「フォト」→無効…と画質モードが切り換わります。

● キーボード

【彩りプラス】

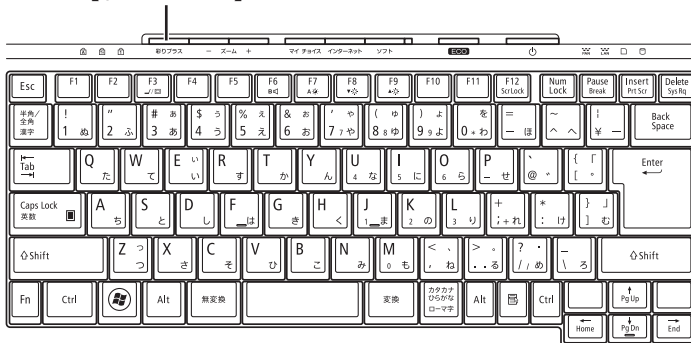

● リモコン(ワイヤレスTVデジタル添付モデル)

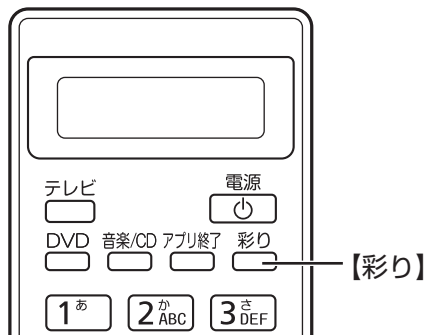

参考

彩りプラスの設定をおこなうことであらかじめ選択できるソフト以外に、ほかのソフトを追加することもできます。

参考

「SmartVision」では「ダイナミック」→「スタンダード」→「シネマ」→無効…と画質モードが切り換わります。

設定を変更するには

「彩りプラスの設定」は、「スタート」-「すべてのプログラム」-「彩りプラスの設定」-「彩りプラスの設定」をクリックして表示される「彩りプラスの設定」で変更できます。

詳しくは、「彩りプラスの設定」のヘルプをご覧ください。

！重要

- ・ご購入時は「彩りプラスの設定」が有効になっています。
- ・「彩りプラスの設定」が有効になっていると、「WinDVD AVC for NEC」または「WinDVD BD for NEC」の「ビデオ センター」では画質調整をおこなえないことがあります。「彩りプラスの設定」で調整してください。「ビデオ センター」で画質を調整する場合は、「彩りプラスの設定」の効果を無効にしてください。無効にする方法について詳しくは、「彩りプラスの設定」のヘルプをご覧ください。

光るテンキーパッド

このパソコンのNXパッドには、「光るテンキーパッド」機能が搭載されています。【Fn】+【Caps Lock】を押すと、パッド部分が光ってテンキーとして使用することができます。

光るテンキーパッド使用時にはNXパッドでマウスポインタを移動させることはできません。

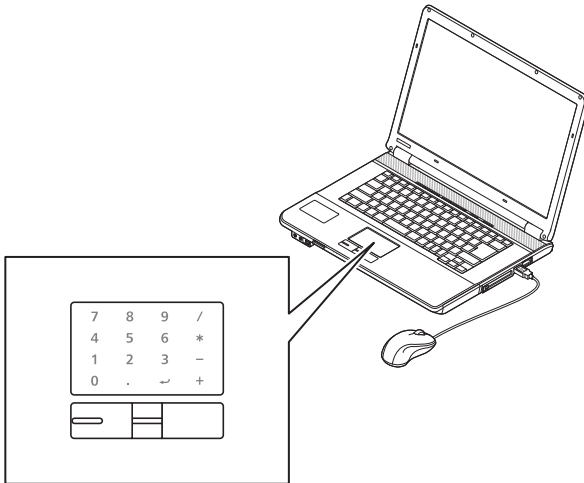

光るテンキーパッドの切り換え方法

ご購入時の設定では、【Fn】+【Caps Lock】で「光るテンキーパッド」の有効/無効が切り換わります。

【Caps Lock】



【Fn】

参考

「光るテンキーパッド」はWindowsの起動が完了した(デスクトップの画面が表示された)時点で点灯するようになっています(パソコンの起動中は点灯しません)。

参照

光るテンキーパッドの設定について
▶「ソフト&サポートナビゲーター」-「パソコンの各機能」-「NXパッド」

手書きでお助けパッド

「手書きでお助けパッド」の機能を使うと、NXパッドに読み方の分からない文字を書いて、メモ帳などのテキスト編集ソフトに入力することができます。

難しい漢字や、読み方がわからない漢字を表示したいときや、記号を簡単に表示したいときに便利です。

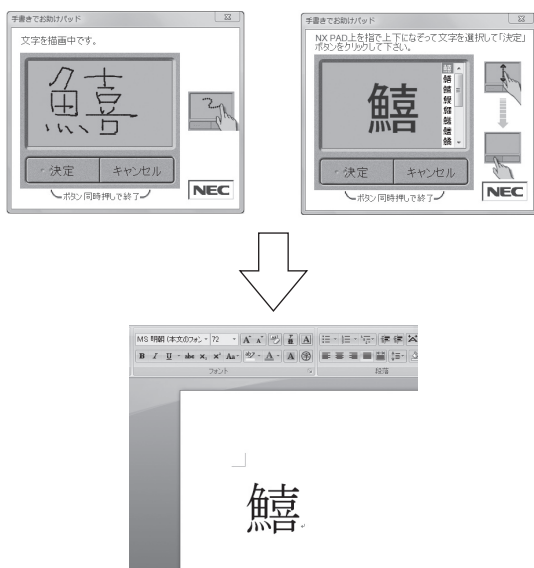

「手書きでお助けパッド」を起動する

- 1 左右のクリックボタンを同時に押す
「手書きでお助けパッド」が起動します。

「手書きでお助けパッド」を終了する

- 1 左右のクリックボタンを同時に押す
「手書きでお助けパッド」が終了します。

参考

IME言語バーのをクリックして表示される画面に、マウスなどを使って文字を入力することもできます。

重要

- NXパッドに文字を書くときは爪を立てないでください。NXパッドが傷つくと動作しなくなるおそれがあります。
- 操作をやり直す場合は、右クリックボタンを押してください。

参考

設定を変更するには「手書きでお助けパッド」に「設定」が表示されている状態で左クリックボタンを押すと表示される「手書き入力設定」で設定を変更してください。

参照

手書きでお助けパッドの設定について

- ▶  「ソフト&サポートナビゲーター」-「パソコンの各機能」-「NXパッド」

ジェスチャー(NXパッドの補助機能)

ジェスチャー機能を使うと、NXパッドの左右のコーナーなどに動作を割り当てることができます。たとえばNXパッドの左右のコーナーをクリックしたときに、マウスを右クリックしたときと同じ動作をさせたり、インターネットのお気に入りを表示することができます。

参考

ソフトウェア補助機能やスクロール機能は、ソフトにより動作が異なります。

参照

ジェスチャー機能について
▶  「ソフト&サポートナビゲーター」-「パソコンの各機能」-「NXパッド」-「NXパッドの設定を変更する」-「便利な補助機能「ジェスチャー」の設定」

割り当てられる操作

NXパッドには次の操作が割り当てられます。

左右のコーナー	ショートカットメニュー	右クリックメニューを表示します。
	オートスクロール	マウスポインタが自動スクロールアイコンになり、NXパッドの操作で自動スクロールします。
	イージーキャプチャー	NXパッドの操作で簡単な描画ができます。
	全ウィンドウ最小化	開いているウィンドウを最小化します。
	最近使ったファイル	最近使ったファイルのリストが表示されます。
	お気に入り	Internet Explorerのお気に入りを表示します。
	ディスプレイジャンプ	外付けディスプレイが拡張表示で接続されているときに、パソコン本体の画面と外付けディスプレイの画面でマウスポインタを移動できます。
	手書きでお助けパッド	「手書きでお助けパッド」を起動します。
その他	ソフトウェア補助機能	パッドの上端を左右どちらかになぞって指を離すと、ブラウザの「進む」「戻る」の操作などができます。
	スクロール機能	パッドの右端、下端をなぞって上下、左右にスクロールすることができます。また、スクロール速度やスクロールする領域を変更できます。
	サークルスクロール機能	パッドの端でスクロール中に、パッド上で円を描くように指を操作することでスクロール動作をおこないます。
	ズーム機能	パッドの左端を指で上下になぞることで、ズームアップ/ダウンをおこないます。

設定を変更するには

1 「スタート」-「コントロールパネル」-「ハードウェアとサウンド」-「マウス」をクリックする

「マウスのプロパティ」が表示されます。

2 「ジェスチャー」タブをクリックする

表示された画面でNXパッド操作時の設定を変更できます。

「デモ」をクリックすると、それぞれの操作について説明が表示されます。

3 設定変更後、「OK」をクリックする

設定が反映されます。

マルチタッチジェスチャー

マルチタッチジェスチャーを使うと、2本の指の間隔を広げるとズームアップ、狭くするとズームダウンするなど、2本の指を使ったNXパッド操作ができます。

参照

ジェスチャー機能について

▶  「ソフト&サポートナビゲーター」-「パソコンの各機能」-「NXパッド」-「NXパッドの設定を変更する」-「マルチタッチジェスチャーの機能設定」

FeliCaポート

FeliCaとは、非接触ICカード技術方式のことで、ICカード規格のひとつです。FeliCaは交通機関の乗車券やお店で使える電子マネーなどとして利用されています。ICカードを読み取り装置にかざすだけで、カードを素早く読み書きできるなどの特長があります。

FeliCaポートとは

FeliCaポートとは、「FeliCa対応カード」と呼ばれるFeliCaに対応したICカードや「FeliCa対応携帯電話」の読み取り装置のことです。

FeliCaポートでできること

FeliCa対応モデルには、FeliCa対応カードを活用するためのソフト「かざしてナビ」が用意されています。FeliCaポートに、FeliCa対応カードをかざすだけで、電子マネーを使ったショッピングや、交通機関の乗車券の利用履歴などの確認、パソコンを使う際のパスワード認証の代わりとして利用できます。

FeliCaポート利用上の注意

●無線機器の扱いに注意する

FeliCaポートは、無線機器の一種です。取り扱いに関して人体などへ配慮する必要があります。注意事項について、詳しくは、『安全にお使いいただくために』をご覧ください。

●パスワードの扱いに注意する

- ・FeliCa対応カードやおサイフケータイは、現金やクレジットカードなどと同等の価値を持っています。サービスをご利用の際に必要な暗証番号は、他人に知られないように十分ご注意ください。暗証番号の不正使用により生じた損害については弊社では補償いたしかねます。
- ・FeliCaポートを、パソコンを使う際のパスワード認証の代わりとして利用する際は、「かざしてナビ」の各ソフトにFeliCa対応カードやパスワードの登録が必要です。登録時のFeliCa対応カードやパスワードを紛失しないようご注意ください。

📖 参考

- ・このマニュアルではFeliCa対応カードとFeliCa対応携帯電話をあわせて「FeliCa対応カード」と呼び、説明しています。
- ・このパソコンに内蔵されているFeliCaポートでご利用できるFeliCa対応カードについては、(<http://www.justsystems.com/jp/atlife/kazasu/card/>)をご覧ください。

👉 参照

スクリーンセーバーロック2を登録したFeliCa対応カードや携帯電話、またはパスワードを両方なくしてしまったときは

- ▶ 『パソコンのトラブルを解決する本』第2章の「パスワードのトラブルがおきたとき」

FeliCaを使う

1 FeliCa対応カードをかざす

カードの中心をFeliCaプラットフォームマークに合わせます。

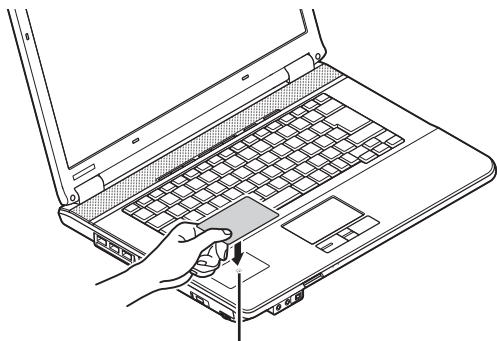

FeliCaプラットフォームマーク

カードの裏表は問いませんが、携帯電話の場合はFeliCaプラットフォームマークが付いている面と合わせて置いてください。

2 「かざしてナビ」を使う

FeliCa対応カードをパソコンで活用するためのソフト「かざしてナビ」が自動的に表示されます。画面が表示されたら対応するソフトを選び、各ソフトの画面の説明にしたがって操作を進めてください。

！重要

- ・ カードは必ず1枚のみセットしてください。複数枚のカードをかざすと、正しく読み取れません。
- ・ FeliCaポートからはみ出したり、傾けたりしてカードをかざさないでください。正しく認識できないことがあります。

👉 参照

かざしてナビの各ソフトについて
▶ 「ソフト&サポートナビゲーター」-「ソフトを探す」-「50音/英数字から選ぶ」

📖 参考

FeliCa対応カードをかざすタイミングは、各ソフトにより異なります。各ソフトの画面の説明を見ながら操作してください。

Webカメラ

Webカメラとは、カメラに映した映像を同時にパソコンで見ることができるカメラです。ソフトを利用することで、映像をインターネットに配信することができます。

Webカメラを搭載したモデルでは、ディスプレイ上部中央にWebカメラが搭載されています。Webカメラはレンズ、マイク、およびランプで構成されていて、レンズで対象を撮影し、マイクで音声を収集します。ランプはWebカメラを使用しているときに点灯します。

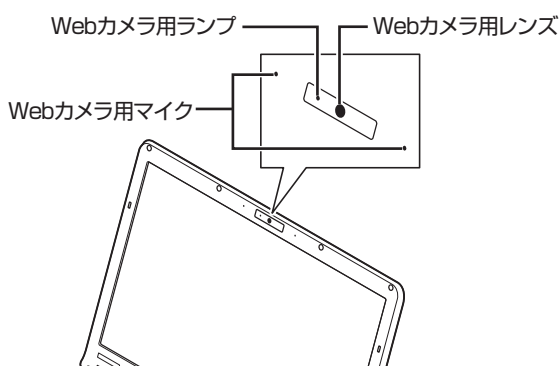

Webカメラでできること

Webカメラを使って次のようなことができます。

● テレビ電話(ビデオチャット)

Webカメラとインスタントメッセージと呼ばれるソフトを使って、インターネットに接続したパソコン同士で、映像と音声で会話することができます。

Webカメラを搭載したモデルには、「Windows Live Messenger」というインスタントメッセージが用意されており、テレビ電話を開始することができます。

● 写真やビデオの撮影

「YouCam for NEC」というソフトを使用して、写真やビデオの撮影をおこなうこともできます。

● 顔認証でパソコンにログオン

パソコンのセキュリティ対策として、Webカメラに写った顔が、ユーザーの顔と一致するかを認証してWindowsにログオンするように設定できます。

Webカメラを搭載したモデルでは、「シンプルログオン」というソフトを使って顔認証を開始することができます。

！重要

ご購入時には、レンズとランプ部に破損防止のための保護用シールが貼られています。Webカメラをご使用になる前に取り外してください。

📖 参考

インスタントメッセージとは、インターネットに接続したパソコン同士でメッセージを同時にやりとりできるようにするソフトのことです。

🔗 参照

- ・ テレビ電話(ビデオチャット)をする
 - ▶ 「ソフト&サポートナビゲーター」-「パソコンの各機能」-「Webカメラ」-「テレビ電話をかける準備をする」
- ・ 写真やビデオの撮影をする
 - ▶ 「ソフト&サポートナビゲーター」-「ソフトを探す」-「50音/英数字から選ぶ」-「YouCam for NEC」
- ・ 顔認証でパソコンにログオンする
 - ▶ 「ソフト&サポートナビゲーター」-「ソフトを探す」-「50音/英数字から選ぶ」-「シンプルログオン」

パワーオフUSB充電機能

このパソコンの左側面には、パワーオフUSB充電機能に対応したUSBコネクタがあります。

このUSBコネクタでは、USBケーブルを使って充電できる機器※1を充電するとき、パソコンの電源が切れた状態でも充電できます※2。

このほかの(一般の)USBコネクタでは、電源が入っているときのみ充電できます。

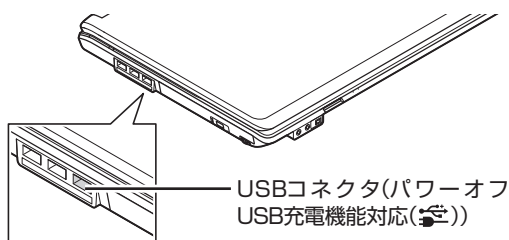

※1: 動作確認済み機器に関しては次のホームページをご覧ください。
<http://121ware.com/navigate/products/pc/connect/usb/list.html>

※2: この機能はACアダプタを接続している場合のみ使えます。ACアダプタを外した状態では使えません。

パワーオフUSB充電機能は、ご購入時の状態ではオフに設定されています。

設定を切り換える

「スタート」-「すべてのプログラム」-「パワーオフUSB充電の設定」-「パワーオフUSB充電の設定」をクリックして起動する「パワーオフUSB充電の設定」で、機能のオン/オフを切り換えることができます。

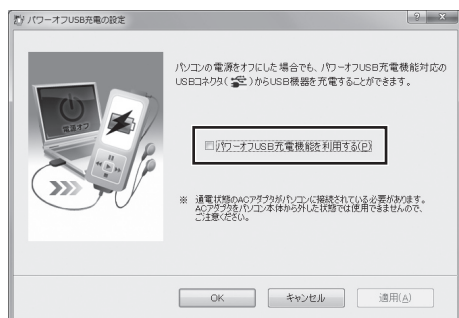

画面はモデルによって異なります。

重要

周辺機器によっては本機能を使用できない場合があります。本機能を使用できない周辺機器については、パソコンの電源を入れた状態で充電してください。

付 録



お手入れについて.....	102
アフターケアについて.....	104
パソコンの売却、処分、改造について.....	106

お手入れについて

準備するもの

軽い汚れのとき



乾いたきれいな布

汚れがひどいとき



水かぬるま湯を含ませて、よくしぼった布

お手入れをする時のご注意

- ・シンナーやベンジンなど、揮発性の有機溶剤は使わないでください。これらの有機溶剤を含む化学ぞうきんも使わないでください。キーボードなどを傷め、故障の原因になります。
- ・水やぬるま湯を含ませ、よくしぼった布でパソコン本体、キーボード、マウス、リモコン(添付モデルのみ)の汚れをふき取る際、水が入らないよう十分注意してください。
- ・水やぬるま湯は、絶対にパソコン本体やキーボードに直接かけないでください。故障の原因になります。
- ・お手入れの前に「パソコンを終了する」(p.22)の手順で電源を切ってください。電源コードはコンセントから抜いてください。また、バッテリーパックも取り外してください。電源を切らずにお手入れを始めると、感電することがあります。

パソコン各部の清掃のしかた

液晶ディスプレイ

やわらかい素材の乾いた布でふいてください。
化学ぞうきんやぬらした布は使わないでください。
ディスプレイの画面は傷などが付かないように軽くふいてください。

パソコン本体

やわらかい布でふいてください。汚れがひどいときは、水かぬるま湯を布に含ませ、よくしぼってから、ふき取ってください。

キーボード

やわらかい布でふいてください。
汚れがひどいときは、水かぬるま湯を布に含ませ、よくしぼってから、ふき取ってください。

NXパッド

やわらかい布でふいてください。
汚れがひどいときは、水かぬるま湯を布に含ませ、よくしぼってから、ふき取ってください。

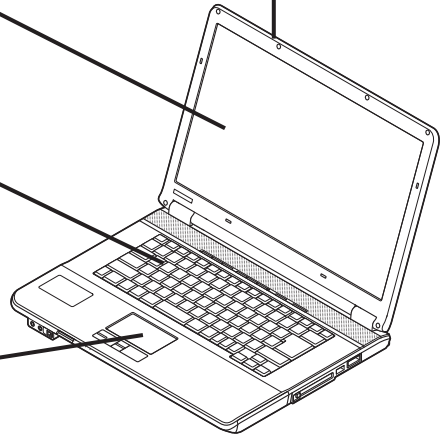

通風孔

通風孔のほこりなどを定期的に取り除いてください。

電源コード/ACアダプタ

電源コードのプラグを長期間コンセントに接続したままにすると、プラグにほこりがたまることがあります。定期的にはやわらかい布でふいて、清掃してください。



マウス

やわらかい布でふいてください。
汚れがひどいときは、水かぬるま湯を布に含ませ、よくしぼってから、ふき取ってください。



リモコン (添付モデルのみ)

やわらかい布でふいてください。汚れがひどいときは、水かぬるま湯を布に含ませ、よくしぼってから、ふき取ってください。

アフターケアについて

保守サービスについて

保守サービスについては、NEC 121コンタクトセンターにお問い合わせください。詳しくは、添付の『121wareガイドブック』をご覧ください。

保守サービスに依頼するときのご注意

NEC 121コンタクトセンターなどにこのパソコンの修理を依頼する場合は、設定したパスワードを解除しておいてください。

消耗品と有寿命部品について

このパソコンには、消耗品と有寿命部品が含まれています。安定してご使用いただくためには、定期的な保守による部品交換が必要になります。特に長期間連続して使用する場合には、安全などの観点から早期の部品交換が必要です。

種類	内容説明	該当品または部品 (代表例)
消耗品	使用頻度や使用量により消耗の進行が異なります。お客様ご自身でご購入いただき、交換していただくものです。本体の保証期間内であっても有償になります。	フロッピーディスク、 CD-ROMディスク、 DVD-ROMディスク、 バッテリー、乾電池など
有寿命部品	使用頻度や経過時間、使用環境によって摩耗、劣化の進行に大きな差が生じ、修理による再生ができなくなる部品です。本体の保証期間内であっても部品代は有償になる場合があります。詳しくは、NEC 121コンタクトセンターの修理受付窓口にご相談ください。	液晶ディスプレイ、 ハードディスクドライブ、 DVD/CDドライブ、 キーボード、 マウス、ファン、 NXパッド

※ 記載部品は代表例です。機種により構成部品が異なります。詳しくは、「仕様一覧」または『LaVie Gシリーズをご購入いただいたお客様へ』の「仕様一覧」をご覧ください。

消耗品や有寿命部品に関するご注意

- ・ 有寿命部品の交換時期の目安は、1日8時間のご使用で1年365日として約5年です。上記期間はあくまでも目安であり、上記期間中に故障しないことや無償修理をお約束するものではありません。
また、長時間連続使用などのご使用状態や、温湿度条件などのご使用環境によっては早期に部品交換が必要となり、製品の保証期間内であっても有償となることがあります。
- ・ 本製品の補修用性能部品の保有期間は、PC本体、オプション製品については製造打切後6年です。

24時間以上の連続使用について

- ・ 本製品は、24時間連続使用を前提とした設計になっておりません。
24時間連続稼働した場合、標準保証の対象外となり、製品保証期間内であっても有償修理となります。

パソコンの売却、処分、改造について

パソコンを他人に売却、処分するときの注意事項を説明します。また、パソコンの改造はおこなわないでください。

このパソコンを売却するには

ご使用済みパソコンの買い取りサービスをおこなっております。

買い取り対象機種や上限価格は、随時変更されます。サービス内容の詳細や最新情報については、<http://121ware.com/support/recyclese1/>をご覧ください。

パソコンを譲渡する際のご注意

パソコン内のハードディスクには個人的に作成した情報が多く含まれています。第三者に情報が漏れないように、譲渡の際にはこれらの情報を削除することをおすすめします。

このパソコンを譲渡するには

譲渡するお客様へ

このパソコンを第三者に譲渡(売却)する場合は、次の条件を満たす必要があります。

1. 本体に添付されているすべてのものを譲渡し、複製物を一切保持しないこと。
2. 各ソフトウェアに添付されている「ソフトウェアのご使用条件」の譲渡、移転に関する条件を満たすこと。
3. 譲渡、移転が認められていないソフトウェアについては、削除した後譲渡すること(本体に添付されている「ソフトウェア使用条件適用一覧」をご覧ください)。

譲渡を受けたお客様へ

NECパーソナル商品総合情報サイト「121ware.com」(<http://121ware.com/my/>)にアクセスし、登録をお願いします。

登録方法については、添付の『121wareガイドブック』をご覧ください。

参照

このパソコンのハードディスクのデータを消去する方法について

▶『パソコンのトラブルを解決する本』第3章の「再セットアップディスクを使って再セットアップする」-「ハードディスクのデータ消去」

重要

第三者に譲渡(売却)する製品をお客様登録している場合は、121ware.comのマイページ(<http://121ware.com/my/>)の保有商品情報で削除してください。

このパソコンを廃棄するには

本製品は「資源有効利用促進法」に基づく回収再資源化対応製品です。PCリサイクルマークが銘板(パソコン本体の底面にある型番、製造番号が記載されたラベル)に表示されている、またはPCリサイクルマークのシールが貼り付けられている弊社製品は、弊社が責任を持って回収、再資源化いたします。希少資源の再利用のため、不要になったパソコンのリサイクルにご協力ください。



当該製品をご家庭から排出する場合

弊社規約に基づく回収・再資源化にご協力いただける場合は、別途回収再資源化料金をご負担いただく必要はありません。詳細については次のサイトや窓口を確認してください。

廃棄時の詳細について

NECパーソナル商品総合情報サイト

「121ware.com」(URL:<http://121ware.com/support/recyclesel/>)

廃棄についてのお問い合わせ

NEC 121コンタクトセンター

 0120-977-121

※ 電話番号をよくお確かめになり、おかけください。

携帯電話やPHS、もしくはIP電話など、フリーコールをご利用いただけないお客様は下記電話番号へおかけください。

03-6670-6000(東京)(通話料金はお客様負担になります)

NEC121コンタクトセンターの詳しい情報は添付の『121ware ガイドブック』をご覧ください。

また、最新の情報については、<http://121ware.com/121cc/>をご覧ください。

当該製品が事業者から排出される場合(産業廃棄物として廃棄される場合)

当社は資源有効利用促進法に基づき、当社の回収・リサイクルシステムにしたがって積極的に資源の有効利用につとめていきます。廃棄時の詳細については、下記のホームページで紹介している窓口にお問い合わせください。

URL:<http://www.nec.co.jp/eco/ja/business/recycle/it/>

※ 本文に記載された電話番号や受付時間などは、将来予告なしに変更することがあります。

ハードディスク、メモリーカード上のデータ消去に関するご注意

お客様が廃棄・譲渡などをおこなう際、ハードディスクおよびメモリーカード上の重要なデータの流出トラブルを回避するために、記録された全データをお客様の責任において完全に消去することが非常に重要です。データを消去するためには、専用ソフトウェアまたはサービス(ともに有償)を利用するか、ハードディスク上のデータを金槌や強磁気により物理的・磁氣的に破壊(メモリーカードの場合は、金槌による物理的破壊のみ)して、読めなくすることを推奨します。

このパソコンでは、再セットアップディスクを作成して、ハードディスクのデータ消去ができます。

「データやファイルの消去」、「ハードディスクの初期化(フォーマット)」、「メモリーカードの初期化(フォーマット)」、「パソコンの再セットアップ」などの操作をおこなうと、記録されたデータの管理情報が変更されるためにWindowsでデータを探すことはできなくなりますが、ハードディスクやメモリーカードに磁氣的に記録された内容が完全に消えるわけではありません。

このため、データ回復用の特殊なソフトウェアを利用すると、ハードディスクやメモリーカードから消去されたはずのデータを読み取ることが可能な場合があり、悪意のある人によって予期しない用途に利用されるおそれがあります。

地上デジタル放送で使用する個人情報の消去に関するご注意

お客様が廃棄・譲渡などをおこなう際、地上デジタル放送のデータ放送で使用した個人情報を消去することが必要になります。個人情報の消去にはSmartVisionを使用します。

パソコンの改造はおこなわない

添付されているマニュアルに記載されている以外の方法で、このパソコンを改造・修理しないでください。記載されている以外の方法で改造・修理された製品は、当社の保証や保守サービスの対象外になることがあります。

！重要

本内容は「パソコンの廃棄・譲渡時のハードディスク上のデータ消去に関するご注意」の趣旨に添った内容で記載しています。詳細は以下のホームページをご覧ください。
<http://it.jeita.or.jp/perinfo/release/O20411.html>

🔗参照

再セットアップディスクによるハードディスクの消去について

▶『パソコンのトラブルを解決する本』第3章の「再セットアップディスクを使って再セットアップする」-「ハードディスクのデータ消去」

！重要

ハードディスクやメモリーカード上のソフトウェア(OS、アプリケーションソフトなど)を削除することなく譲渡すると、ソフトウェアライセンス使用許諾契約に抵触する場合があります。十分な確認をおこなってください。

🔗参照

SmartVisionで個人情報を消去する方法について

▶『テレビを楽しむ本』付録の「個人情報情報を消去する」

仕様一覧

本体仕様一覧

LaVie Gシリーズの本体仕様一覧については、添付の『LaVie Gシリーズをご購入いただいたお客様へ』の「仕様一覧」をご覧ください。

●LL770/VG、LL750/VG6W、LL750/VG6B、LL750/VG6R、LL750/VG6P

型名	LL770/VG	LL750/VG6W	LL750/VG6B	LL750/VG6R	LL750/VG6P
型番	PC-LL770VG	PC-LL750VG6W	PC-LL750VG6B	PC-LL750VG6R	PC-LL750VG6P
インストールOS・サポートOS	Windows® 7 Home Premium 正規版※1※2※3				
CPU	インテル® Core™2 Duo プロセッサ P8700 (2.53GHz) (拡張版 Intel SpeedStep® テクノロジー搭載※4)				
	2次キャッシュメモリ	3MB			
バス クロック	システムバス	1066MHz			
	メモリバス	1066MHz			
チップセット	モバイル インテル® GM45 Express チップセット				
メインメモ リ※5※6 ※7	標準容量/最大容量	4GB(DDR3 SDRAM/SO-DIMM 2GB×2、PC3-8500対応、デュアルチャネル対応)/4GB※8			
	スロット数	2スロット[空き:0]			
表示機能	内蔵ディスプレイ	16型ワイド 高輝度・高色純度・低反射TFTカラー液晶(スーパーシャインビュー EX液晶) (広視野角) [Full HD(最大1920×1080ドット表示)]			
	LCDドット抜けの割合※9	0.00012%以下			
	表示色(解像 度)※10	内蔵ディスプレイ※11	最大1677万色※12(1920×1080ドット、1680×1050ドット、1440×900ドット、1280×1024ドット、1280×768ドット、1024×768ドット、800×600ドット)		
		別売の外付けディスプレイ接続時(HDMI接続時)※13	最大1677万色(1920×1080ドット、1280×1024ドット、1280×720ドット、1024×768ドット、800×600ドット、720×480ドット) 対応映像方式: 1125p(1080p)、1125i(1080i)、750p(720p)、525p(480p)		
		別売の外付けディスプレイ接続時(アナログRGB接続時)※14	最大1677万色(1680×1050ドット、1600×1200ドット、1440×900ドット、1280×1024ドット、1280×768ドット、1024×768ドット、800×600ドット)		
	グラフィックアクセラレータ	モバイル インテル® GMA 4500MHD(モバイル インテル® GM45 Express チップセットに内蔵)			
グラフィックメモリ※7※15	最大1406MB				
ドライブ	ハードディスクドライブ※16	約500GB(Serial ATA、5400回転/分)			
	Windows® システムか ら認識され る容量※17	Cドライブ/ 空き容量	約436GB / 約409GB	約436GB / 約410GB	
		Dドライブ/ 空き容量	約13GB / 約13GB		
	BD/DVD/CDドライブ(詳細は別表(p.112)をご覧ください)	ブルーレイディスクドライブ(DVDスーパーマルチドライブ機能付き)※18※19			
サウンド機 能	スピーカー	内蔵ステレオスピーカー(2W+2W)			
	音源/サウンド機能	インテル® High Definition Audio準拠(最大192kHz/24ビット※20、ステレオPCM同時録音再生機能、MIDI再生機能)			
	サウンドチップ	RealTek社製 ALC262搭載			
通信機能	LAN	1000BASE-T/100BASE-TX/10BASE-T対応			
	ワイヤレスLAN	高速11n対応ワイヤレスLAN本体内蔵※21※22※23※24※25※26※27 (IEEE802.11a/b/g/n準拠)			
	Bluetooth®	Bluetooth® Ver.2.1+EDR準拠 ※28(Class2)本体 内蔵	-		
TV機能(詳細は別表(p.113)をご覧ください)	ワイヤレスTVデジ タル※29※52	-			
入力装置	キーボード	本体一体型(キーピッチ19mm※30、キーストローク3.0mm)、JIS標準配列(87キー)、右コントロールキー付き			
	マウス	USBレーザーミニマウス(横スクロール機能付き※32)			
	リモコン	無線リモコン※31			
	ポインティングデバイス	手書き入力※33/ジェスチャー機能付きNXパッド(テンキー機能付き)標準装備※32			
	ボタン	ワンタッチスタートボタン、マイチョイスボタン、ECOボタン、ズームボタン、彩りプラスボタン搭載			
	Webカメラ	有効画素数192万画 素	-		
マイク	2マイクアレイ(ノイズ抑制、ビームフォーミング)	-			

仕様一覧

型名	LL770/VG	LL750/VG6W	LL750/VG6B	LL750/VG6R	LL750/VG6P	
外部インターフェイス	USB	4ピン×5[USB 2.0](パソコン本体左側面の端子にパワーオフUSB充電機能付き※34※35)				
	eSATA※36	eSATA×1				
	IEEE1394	4ピン×1				
	ディスプレイ	ミニD-sub15ピン×1、HDMI出力端子×1※13				
	LAN	RJ45×1				
	サウンド関連	マイク入力※37	ステレオミニジャック×1(マイク入力インピーダンス 64kΩ、入力レベル 100mVrms(マイクブースト有効時は5mVrms)、バイアス電圧 2.5V)			
		ヘッドフォン出力	ステレオミニジャック×1(ヘッドフォン出力インピーダンス 16～100Ω[推奨32Ω]、出力電力 5mW/32Ω)			
ライン出力		ヘッドフォン出力と共用(ライン出力レベル 1Vrms)				
カードスロット	メモリーカード	トリプルメモリースロット×1※38[SDメモリーカード(SDHCメモリーカード)※39※40、メモリースティック(メモリースティック PRO、メモリースティック PRO-HG デュオ)※41、xD-ピクチャーカード※42]				
	PCカード	ExpressCard/54(ExpressCard/34対応)×1(ExpressCard™ Standard Release 1.2準拠)				
FeliCaポート	搭載(Version 2.0)					
外形寸法	本体(突起部除く)	380(W)×267(D)×39.8(H)mm				
	バッテリー	約153.9(W)×84.2(D)×22.1(H)mm				
	ACアダプタ	約133.5(W)×59.5(D)×31.6(H)mm				
	リモコン	50(W)×258(D)×25(H)mm	-			
質量	本体(標準バッテリーパック含む)/マウス/リモコン	約3.1kg / 約80g / 約140g※43	約3.1kg / 約80g / -			
	バッテリー	約240g				
	ACアダプタ※44	約400g				
	標準	約1.2時間				
バッテリー駆動時間※45※46	最大(オプションバッテリー)	約2.4時間				
	標準	約2.5時間 / 約2.5時間				
バッテリー充電時間(電源ON時/OFF時)※45	最大(オプションバッテリー)	約4.4時間 / 約2.5時間				
	標準	約2.5時間 / 約2.5時間				
電源※47※48	リチウムイオンバッテリー(DC14.4V、Typ.2250mAh※49)またはACアダプタ(AC100～240V±10%、50/60Hz)					
消費電力	標準 / 最大	約38W / 約90W	約37W / 約90W			
省エネ法に基づくエネルギー消費効率※50	区分	0.00037(AAA)	区分 0.00035(AAA)			
電波障害対策	VCCI ClassB					
温湿度条件	5～35℃、20～80%(ただし結露しないこと)					
本体色/マウス色	スパークリング ピュアブラック/ ブラック	スパークリング イト/ホワイト	スパークリング ピュアブラック/ ブラック	スパークリング ド/レッド	スパークリング ミルキーピンク/ ピンク	
主なソフトウェア	Microsoft® Office Personal 2007※51					
主な添付品	ACアダプタ、マニュアル、USBレーザーミニマウス、ワイヤレスTVデジタル、B-CASカード、リモコン、乾電池(単三アルカリ:2本)、リモコン受信ユニット(USB接続)					

上記の内容は本体のハードウェアの仕様であり、オペレーティングシステム、アプリケーションによっては、上記のハードウェアの機能をサポートしていない場合があります。

- ※ 1: 32ビット版、日本語版です。
- ※ 2: 添付のソフトウェアは、インストールされているOSでのみご利用できます。別売のOSをインストールおよびご利用することはできません。
- ※ 3: ネットワークでドメインに参加する機能はありません。
- ※ 4: 電源の種類(バッテリー、AC電源)やシステム負荷に応じて動作性能を切り換える機能です。
- ※ 5: 増設メモリは、PC-AC-ME043C(2GB、PC3-8500)を推奨します。
- ※ 6: 他社製の増設メモリの装着は、動作を保証するものではありません。他社製品との接続は各メーカーにご確認の上、お客様の責任において行ってくださいようお願いいたします。
- ※ 7: グラフィックスメモリは、メインメモリを使用します。
- ※ 8: 最大4GBのメモリを搭載可能ですが、PCIデバイスなどのメモリ領域を確保するために、すべての領域を使用することはできません。なお、装置構成によってご利用可能なメモリ容量は異なります。
- ※ 9: ISO13406-2の基準にしたがって、副画素(サブピクセル)単位で計算しています。
- ※ 10: 本体液晶ディスプレイの最大解像度より小さい解像度を選択した場合、拡大表示機能によって画面全体に表示します。ただし、拡大表示によって文字や線などの太さが不均一になることがあります。
- ※ 11: 液晶ディスプレイの最大解像度より大きい解像度を、液晶ディスプレイに表示することはできません。
- ※ 12: 1677万色表示は、グラフィックアクセラレータのディザリング機能により実現します。
- ※ 13: 本機で著作権保護されたコンテンツを再生し、HDMI出力端子に接続した機器に表示する場合、接続する機器はHDCP規格に対応している必要があります。HDCP規格に非対応の機器を接続した場合は、コンテンツの再生または表示ができません。HDMIのCEC(Consumer Electronics Control)には対応しておりません。HDMIケーブルは長さ1.5m以下を推奨します。ご使用の環境によっては、リフレッシュレートを60Hz(プログレッシブ)に変更するか、解像度を低くしないと、描画性能が上がらない場合があります。すべてのHDMI規格に対応した外部ディスプレイやTVでの動作確認はしていません。HDMI規格に対応した外部ディスプレイやTVによっては正しく表示されない場合があります。

- ※ 14: 本機のもつ解像度および色数の能力であり、接続するディスプレイ対応解像度、リフレッシュレートによっては表示できない場合があります。本体の液晶ディスプレイと外付けディスプレイの同時表示可能です。ただし拡大表示機能を使用しない状態では、本体液晶ディスプレイ全体には表示されない場合があります。また解像度によっては、外付けディスプレイ全体には表示されない場合があります。
- ※ 15: パソコンの動作状況により、使用可能なメモリ容量、グラフィックスメモリ容量が変化します。また本機のハードウェア構成、ソフトウェア構成、BIOSおよびディスプレイドライバの更新によりグラフィックスメモリの最大値が変わる場合があります。搭載するメインメモリの容量によって利用可能なグラフィックスメモリの最大値は異なります。利用可能なグラフィックスメモリの最大値とは、OS上で一時的に使用する共有メモリやシステムメモリを含んだ最大の容量を意味します。
- ※ 16: 1GBを10億バイトで計算した場合の数値です。
- ※ 17: 右記以外の容量は、再セットアップ用領域として占有されます。
- ※ 18: ブルーレイディスクの再生はソフトウェアを用いているため、ディスクによっては操作および機能に制限があったり、CPU負荷などのハードウェア資源の関係で音がかぎれたり映像がコマ落ちする場合があります。
- ※ 19: ブルーレイディスクの再生時は、必ずACアダプタをご使用ください。省電力機能が働くと、スムーズな再生ができない場合があります。
- ※ 20: 量子化ビットやサンプリングレートは、OSや使用するアプリケーションなどのソフトウェアによって異なります。
- ※ 21: IEEE802.11nおよびIEEE802.11a/b/g準拠。
- ※ 22: IEEE802.11nはWPA-PSK(AES)、WPA2-PSK(AES)対応、IEEE802.11a/b/gはWEP(64/128bit)、WPA-PSK(TKIP/AES)、WPA2-PSK(AES)対応。
- ※ 23: 5GHz帯ワイヤレスLANは、IEEE802.11n(W52/W53/W56)およびIEEE802.11a(W52/W53/W56)準拠です。
- ※ 24: 理論上の最大通信速度は、送信が150Mbps、受信が300Mbpsですが、実際のデータ転送速度を示すものではありません。接続先の11nワイヤレスLAN機器の仕様により、接続時の速度が異なります。
- ※ 25: IEEE802.11n(W52/W53)、およびIEEE802.11a(W52/W53)ワイヤレスLANの使用は、電波法令により屋内に限定されます。
- ※ 26: W52/W53/W56は社団法人 電子情報技術産業協会による表記です。詳細は http://it.jeita.or.jp/perinfo/committee/pc/050516_5ghz/index.html をご覧ください。
- ※ 27: IEEE802.11b/g(2.4GHz)とIEEE802.11a(5GHz)は互換性がありません。接続対象機器、電波環境、周囲の障害物、設置環境、使用状況、ご使用のアプリケーションソフトウェア、OSなどによっても通信速度、通信距離に影響する場合があります。
- ※ 28: Bluetooth®機能はすべてのBluetooth®機器に対して動作を保証するものではありません。動作環境と接続の可否をご確認願います。Bluetooth® V1.0B仕様以前のBluetooth®機器とは互換性がありません。通信速度:最大2.1Mbps。通信距離:最大6m(6m以内でもデータ通信タイミングを必要とする音楽データ通信等は音飛びが発生する場合があります)。通信速度はBluetooth® V2.1+EDR対応機器同士の規格による速度(理論値)であり、実効速度とは異なります。また、周囲の電波環境、障害物、設置環境、アプリケーションソフトウェア、OSなどによって通信速度、通信距離に影響を及ぼす場合があります。
- ※ 29: 出荷時の解像度/色数以外ではTV機能を利用できません。
- ※ 30: キーボードのキーの横方向の間隔。キーの中心から隣のキーの中心までの長さ(一部キーピッチが短くなっている部分があります)。
- ※ 31: 使用可能な距離は約3mです(ただし、ご使用の環境条件や方法により異なります)。
- ※ 32: 使用するソフトウェアによって動作が異なったり、使用できないことがあります。
- ※ 33: 手書きには個人差がありますので、本機能は完全な変換を保証するものではありません。
- ※ 34: ACアダプタまたは電源コードを接続している場合のみ使えます。
- ※ 35: 動作確認済み機器につきましては <http://121ware.com/navigate/products/pc/connect/usb/list.html> をご覧ください。パワーオフUSB充電機能は、ご購入時の状態ではオフに設定されています。使用する場合は、「パワーオフUSB充電の設定」でオンにしてください。
- ※ 36: 接続したeSATA対応機器から起動することはできません。
- ※ 37: パソコン用マイクとして市販されているコンデンサマイクやヘッドセットを推奨します。
- ※ 38: 各々同時に使用することはできません。「マルチメディアカード(MMC)」はご利用できません。すべてのメモリーカード、メモリーカード対応機器との動作を保証するものではありません。
- ※ 39: 「SDメモリーカード」、「SDHCメモリーカード」は、著作権保護機能(CPRM)に対応しています。
- ※ 40: 「SDIOカード」には対応しておりません。「miniSDカード」、「microSDカード」をご使用の場合には、SDカード変換アダプタをご利用ください。microSDカード→miniSDカード変換アダプター→SDカード変換アダプタの2サイズ変換には対応しておりません。詳しくは「miniSDカード」、「microSDカード」の取扱説明書をご覧ください。
- ※ 41: 「メモリースティック デュオ」をご使用の場合には、「メモリースティック デュオ」アダプターをご利用ください。「メモリースティック マイクロ」(M2)をご使用の場合には、「メモリースティック マイクロ」(M2)スタンダードサイズアダプターをご利用ください。「メモリースティック マイクロ」(M2)→「メモリースティック マイクロ」(M2)デュオサイズアダプター→「メモリースティック デュオ」アダプターの2サイズ変換には対応しておりません。詳しくは「メモリースティック デュオ」、「メモリースティック マイクロ」(M2)の取扱説明書をご覧ください。本機は4ビットパラレルデータ転送に対応しております。ただし、お使いのメモリーカードによっては読み出し/書き込みにかかる時間は異なります。「メモリースティック PRO-HG デュオ」の8ビットパラレルデータ転送には対応しておりません。著作権保護機能(マジックゲート)には対応しておりません。
- ※ 42: xD-ピクチャーカードの著作権保護機能には対応しておりません。
- ※ 43: 乾電池の質量は含まれておりません。
- ※ 44: 電源コードの質量を除く。
- ※ 45: バッテリー駆動時間や充電時間は、ご利用状況によって記載時間と異なる場合があります。
- ※ 46: JEITAバッテリー動作時間測定法(Ver.1.0)に基づいて測定したバッテリー駆動時間です。詳しい測定条件は、インターネット(<http://121ware.com/lavie/> → 各シリーズページ → 「仕様」)をご覧ください。
- ※ 47: パソコン本体のバッテリーなど各種電池は消耗品です。
- ※ 48: 標準添付されている電源コードはAC100V用(日本仕様)です。
- ※ 49: 公称容量(実使用上でのバッテリーパックの容量)を示します。
- ※ 50: エネルギー消費効率とは、省エネ法で定める測定方法により測定した消費電力を省エネ法で定める複合理論性能で除したものです。2007年度基準で表示しております。省エネ基準達成率の表示語Aは達成率100%以上200%未満、AAは達成率200%以上500%未満、AAAは達成率500%以上を示します。
- ※ 51: Microsoft® Office 2007 Service Pack 2をインストール済み。本製品はマニュアルを添付しております。
- ※ 52: TV機能は、購入本体のみで、ご利用できます。

BD/DVD/CDドライブ仕様一覧

	ドライブ※1	ブルーレイディスクドライブ(DVDスーパーマルチドライブ機能付き)
読出し	CD-ROM※2	最大24倍速
	CD-R	最大24倍速
	CD-RW	最大24倍速
	DVD-ROM	最大8倍速
	DVD-R	最大8倍速
	DVD+R	最大8倍速
	DVD-RW	最大8倍速
	DVD+RW	最大8倍速
	DVD-RAM※8	最大5倍速
	DVD-R (2層)※5	最大6倍速
	DVD+R (2層)	最大6倍速
	BD-ROM	最大6倍速
	BD-R (1層)※10	最大6倍速
	BD-R (2層)※10	最大4倍速
	BD-RE (1層)	最大4倍速
BD-RE (2層)	最大4倍速	
書き込み/書換え	CD-R	最大24倍速
	CD-RW※3	最大10倍速
	DVD-R※4	最大8倍速
	DVD+R	最大8倍速
	DVD-RW※7	最大6倍速
	DVD+RW	最大8倍速
	DVD-RAM※8	最大5倍速※9
	DVD-R (2層)※6	最大4倍速
	DVD+R (2層)	最大4倍速
	BD-R (1層)※10	最大6倍速
	BD-R (2層)※10	最大4倍速
	BD-RE (1層)※11	最大2倍速
	BD-RE (2層)※11	最大2倍速

- ※ 1 : 使用するディスクによっては、一部の書き込み/読出し速度に対応していない場合があります。
- ※ 2 : Super Audio CDは、ハイブリッドのCD Layerのみ読出し可能です。
- ※ 3 : Ultra Speed CD-RWディスクはご使用になれません。
- ※ 4 : DVD-Rは、DVD-R for General Ver.2.0/2.1に準拠したディスクの書き込みに対応しています。
- ※ 5 : 追記モードで記録されたDVD-R(2層)ディスクの読出しはサポートしておりません。
- ※ 6 : DVD-R(2層)書き込みは、DVD-R for DL Ver.3.0に準拠したディスクの書き込みに対応しています。ただし、追記は未対応です。
- ※ 7 : DVD-RWは、DVD-RW Ver.1.1/1.2に準拠したディスクの書換えに対応しています。
- ※ 8 : DVD-RAM Ver.2.0/2.1/2.2 (片面4.7GB)に準拠したディスクに対応しています。また、カートリッジ式のディスクは使用できませんので、カートリッジなし、あるいはディスク取り出し可能なカートリッジ式でディスクを取り出してご利用ください。DVD-RAM Ver.1 (片面2.6GB)の読出し/書換えはサポートしておりません。
- ※ 9 : DVD-RAM12倍速ディスクの書き込みはサポートしておりません。
- ※ 10 : BD-R Ver.1.1/1.2/1.3(LTH Type含む)に準拠したディスクに対応しています。
- ※ 11 : BD-RE Ver.2.1に準拠したディスクの書き込みに対応しています。カートリッジタイプのブルーレイディスクには対応しておりません。

TV機能仕様一覧

■TV仕様[ワイヤレスTVデジタル※18]

品名		ワイヤレスTVデジタル		
テレビ受信機能	チューナー	[地上デジタル/BS・110度CSデジタル]チューナー		
		チューナー数	1個	
		対応する放送の種類	地上デジタル放送※1、BSデジタル放送※2、110度CSデジタル放送※2	
		CATVバススルー対応	対応帯域:全帯域(VHF・MID・SHB・UHF)	
		字幕放送	対応	
		データ放送	対応	
		双方向サービス	対応※3※4	
通信機能	EPG(電子番組表)	対応		
	LAN	100BASE-TX対応※20(クロス/ストレート ケーブル自動判別)		
	ワイヤレスLAN ※19	規格	IEEE802.11n、IEEE802.11a/b/g 準拠	
		周波数帯域	2.4GHz/5.2GHz(W52)※21	
アンテナ		内蔵2本(送信×2、受信×2)		
	セキュリティ※22	WPA-PSK(AES)、WEP 64bit、WPA-PSK(TKIP)		
外部インターフェイス	LAN	RJ45×1		
	TV	BS・110度CSデジタル放送 アンテナ入力端子	F型同軸×1	
		地上デジタル放送アンテナ入力 端子	F型同軸×1	
		B-CASカードスロット	専用×1	
その他	電源	ACアダプタ(100V、50/60Hz)		
	消費電力	最大約15W(待機時 約3.5W)		
	電波障害対策	VCCI ClassB		
	温湿度条件	5～35℃、20～80%(ただし結露しないこと)		
	外形寸法	31(W)×177(D)×172(H)mm(本体のみ、突起部除く)		
	質量	約400g(本体のみ)		
	主な添付品	ACアダプタ、スタンド		

■TV仕様[ハードディスクへの録画時間]

録画モード	ビットレート	1時間あたりの録画に必要なハードディスク容量 ※5※6	字幕表示対応	本体内蔵ハードディスク 最大録画時間(最大録画容量) ※6※7 (約422GB)	外付けUSBハードディスク※17			
					最大録画時間			
					約1.5TB※13	約1TB※13	約500GB※13	
ダイレクト※8	BS・110度CSデジタルハイビジョンテレビ放送	約24Mbps	約10.1GB	○	約41時間	約138時間	約92時間	約46時間
	BS・110度CSデジタル標準テレビ放送	約11Mbps	約4.6GB	○	約90時間	約302時間	約201時間	約100時間
	地上デジタルハイビジョンテレビ放送	約17Mbps	約7.1GB	○	約58時間	約196時間	約130時間	約65時間
	地上デジタル標準テレビ放送	約8Mbps	約3.4GB	○	約123時間	約416時間	約277時間	約138時間
ファイン※8		約8Mbps	約3.4GB	○	約123時間	約416時間	約277時間	約138時間
ファインロング※8		約4Mbps	約1.7GB	○	約247時間	約833時間	約555時間	約277時間
ロング※9		約2Mbps	約860MB	○	約503時間	約1666時間	約1110時間	約555時間

■TV仕様[メディアへの記録時間]

メディア	録画形式	録画モード	字幕表示対応	PC-LL770VG			
BD-R(1層/2層) BD-RE(1層/2層) ※10	BD-AV形式	ダイレクト※8	BS・110度CSデジタルハイビジョンテレビ放送	○	約2時間10分/約4時間30分		
			BS・110度CSデジタル標準テレビ放送	○	約5時間/約10時間		
			地上デジタルハイビジョンテレビ放送	○	約3時間10分/約6時間30分		
			地上デジタル標準テレビ放送	○	約6時間50分/約13時間50分		
			ファイン※8		○	約6時間50分/約13時間50分	
			ファインロング※8		○	約13時間50分/約27時間40分	
			ロング※9		○	約27時間40分/約55時間30分	
			1ディスクダビング※16		○	メディアの空き容量によって、記録時間は異なります。	
		DVD-R(1層/2層) ※11	AVCREC形式	ファイン※8		○	約1時間10分
				ファインロング※8		○	約2時間30分
ロング※9				○	約5時間10分		
1ディスクダビング※16				○	メディアの空き容量によって、記録時間は異なります。		
DVD-VR形式※12	高画質※9			×	約1時間10分/約2時間30分		
	標準画質※9			×	約2時間30分/約5時間10分		
DVD-RAM (片面4.7GB) ※11※13	AVCREC形式	ファイン※8		○	約1時間10分		
		ファインロング※8		○	約2時間30分		
		ロング※9		○	約5時間10分		
		1ディスクダビング※16		○	メディアの空き容量によって、記録時間は異なります。		
	DVD-VR形式※12	高画質※9		×	約1時間10分		
		標準画質※9		×	約2時間30分		
		長時間※9		×	約5時間10分		
		1ディスクダビング※9		×	メディアの空き容量によって、記録時間は異なります。		

■TV仕様[外でもVIDEO(SDメモリーカード※14への録画時間)]※15

録画モード	ビットレート	字幕表示対応	録画可能時間			
			16GB ※6※23	8GB ※6※23	4GB ※6※23	2GB ※6※23
外でもVIDEO(携帯用録画)	約600kbps	×	約57時間	約28時間	約14時間	約7時間

放送中の番組を視聴しているとき、および、ダイレクトでハードディスクに録画した番組を再生しているとき以外は、データ放送を利用することはできません。本機では、5.1chサラウンド放送の音声は、ステレオ2chに変換して出力しています。

- ※ 1: ケーブルテレビ会社経由で地上デジタル放送を受信する場合、再配信されている地上デジタル放送信号が同一周波数パスルー方式および周波数変換パスルー方式の場合は地上デジタル放送を視聴可能です。その他の方式(トランスモジュレーション方式など)では視聴できません。再配信されている地上デジタル放送の方式に関しては、ご利用のケーブルテレビ会社にご確認ください。
- ※ 2: ケーブルテレビ会社経由でBSデジタル放送や110度CSデジタル放送が受信できるかどうかは、ケーブルテレビ会社により異なります。ご利用のケーブルテレビ会社にご確認ください。
- ※ 3: LAN回線を使用して双方向サービスをご利用になれます。
- ※ 4: 本機はモデム機能を搭載していないため、電話回線を用いた双方向サービスは利用できません。
- ※ 5: 録画するTV番組により必要なハードディスク容量は変動します。
- ※ 6: 容量は、1MB=1024²バイト、1GB=1024³バイト換算値です。
- ※ 7: 出荷時のハードディスク空き容量(CドライブとDドライブの合計)に録画した場合の目安時間です。出荷時の録画先ドライブはCドライブになります。ハードディスクのご使用状況に応じ、録画保存先の切り換えが必要になる場合があります。録画するTV番組により必要なハードディスク容量は変動します。
- ※ 8: 放送された解像度のままで録画します。
- ※ 9: 解像度は、720×480となります。
- ※ 10: BD-RE Ver.1.0規格のディスク(カートリッジ付きディスク)の使用はできません。次世代著作権保護技術AACSIに対応しています。
- ※ 11: CPRM方式に対応していないDVD-R/DVD-RAMにはコピーまたはムーブできません。
- ※ 12: DVD-VR形式で保存する場合には、ダイレクト/ファイン/ファインロング/ロングを、高画質/標準画質/長時間に変換します。
- ※ 13: 1GBを10億(1000³)バイト、1TBを1兆(1000⁶)バイトで計算した場合の数値です。
- ※ 14: サポートするSDメモリーカードは、microSDカード、microSDHCカードになります。
- ※ 15: 外でもVIDEOの解像度は、320×180となります。パソコン本体では再生できません。動作確認済機器に関しましては <http://121ware.com/catalog/sotodemo/> をご覧ください。
- ※ 16: 解像度を720×480に変換して書き込まれる場合があります。
- ※ 17: 動作確認済機器に関しましては <http://121ware.com/catalog/hddlist/> をご覧ください。
- ※ 18: 「ワイヤレスTVデジタル」を使用してTVとインターネット接続を同時に行うためには、ルータ機能を搭載した機器(ルータ、ルータタイプのADSLモデムなど)とLANケーブルが別途必要です(ただし、PPPoE接続に対応しているインターネット接続サービス(フレッツ・ADSLなど)をご利用の場合、ワイヤレスTVデジタルとパソコンが一対一の環境であれば必要ありません)。なお、お客様がご利用のインターネット環境についてはお客様がご契約されているプロバイダなどにご確認ください。
- ※ 19: 理論上の最大通信速度は送受信ともに300Mbpsですが、実際のデータ転送速度を示すものではありません。
- ※ 20: TV映像伝送は100BASE-TXでのみご利用いただけます。
- ※ 21: IEEE802.11n(W52)、およびIEEE802.11a(W52)ワイヤレスLANの使用は、電波法令により屋内に限定されます。W52は社団法人 電子情報技術産業協会による表記です。詳細は http://it.jeita.or.jp/perinfo/committee/pc/050516_5ghz/index.html をご覧ください。
- ※ 22: IEEE802.11nは、WPA-PSK(AES)のみでサポートされます。
- ※ 23: SDメモリーカード容量の一部は管理領域として使用されているため、実際にご利用いただけるメモリ容量は、SDメモリーカードに表示されている容量よりも少なくなります。「録画可能時間」は目安の時間であり、SDメモリーカードに表示されている容量の約90%を使用可能領域として算出しています。録画する番組によって必要なメモリ容量は変動します。録画データファイル1つ当たりの最大サイズは約2GBです。

LAN仕様一覧

項目	規格
準拠規格	ISO 8802-3、IEEE802.3、IEEE802.3u、IEEE802.3ab
ネットワーク形態	スター型ネットワーク
伝送速度	1000BASE-T使用時: 1,000Mbps 100BASE-TX使用時: 100Mbps 10BASE-T使用時: 10Mbps
伝送路	1000BASE-T使用時: UTPカテゴリ5e以上 100BASE-TX使用時: UTPカテゴリ5 10BASE-T使用時: UTPカテゴリ3または5
信号伝送方式	ベースバンド伝送方式
メディアアクセス制御方式	CSMA/CD方式
ステーション台数	最大1,024台/ネットワーク
ステーション間距離/ ネットワーク経路長※	1000BASE-T: 最大約200m/ステーション間 100BASE-TX: 最大約200m/ステーション間 10BASE-T: 最大約500m/ステーション間 最大100m/セグメント

※: リピータの台数など、条件によって異なります。

ワイヤレスLAN仕様一覧

本機能は高速11n対応ワイヤレスLAN(abgn)モデルのみの機能です。

高速11n対応ワイヤレスLAN(abgn)モデル

●IEEE802.11a

項目	規格
準拠規格	IEEE802.11a, ARIB STD-T71※4
通信モード	54/48/36/24/18/12/9/6 (Mbpsモード)※1
伝送方式	OFDM方式
無線チャンネル	36ch, 40ch, 44ch, 48ch, 52ch, 56ch, 60ch, 64ch, 100ch, 104ch, 108ch, 112ch, 116ch, 120ch, 124ch, 128ch, 132ch, 136ch, 140ch(パッシブスキャン)※5
周波数帯域	5GHz帯域 (5.15 ~ 5.35GHz, 5.47 ~ 5.725GHz)※2
セキュリティ	WPA-PSK(TKIP/AES)、WPA2-PSK(AES) WEP(鍵長64bit/128bit※3)

- ※ 1: 各規格による理論的な通信速度をもとにした通信モード表記であり、実効速度とは異なります。接続対象機器、電波環境、周囲の障害物、設置環境、使用状況、ご使用のOS、アプリケーション、ソフトウェアなどによっても、通信速度、通信距離に影響する場合があります。
- ※ 2: 36ch, 40ch, 44ch, 48ch, 52ch, 56ch, 60ch, 64chを利用したワイヤレスLANの使用は、電波法令により屋内に限定されます。
- ※ 3: ユーザーが設定可能な鍵長は、それぞれ40bit, 104bitです。
- ※ 4: ARIBについての表記の説明は「ソフト&サポートナビゲーター」-「パソコンの各機能」-「ワイヤレスLAN(無線LAN)」-「ワイヤレスLAN(無線LAN)使用上の注意」をご覧ください。
- ※ 5: パッシブスキャンのチャンネルは接続に時間がかかる場合があります。

●IEEE802.11b/g

項目	規格
準拠規格	IEEE802.11g, IEEE802.11b, ARIB STD-T66※3
通信モード	IEEE802.11gモード:54/48/36/24/18/12/9/6 (Mbpsモード)※1 IEEE802.11bモード:11/5.5/2/1 (Mbpsモード)※1
伝送方式	OFDM方式 (54/48/36/24/18/12/9/6Mbpsモード時) DS-SS方式 (11/5.5/2/1Mbpsモード時)
無線チャンネル	1 ~ 11ch (アクティブスキャン) 12, 13ch (パッシブスキャン)※4
周波数帯域	2.4GHz帯域 (2.4 ~ 2.4835GHz)
セキュリティ	WPA-PSK(TKIP/AES)、WPA2-PSK(AES) WEP(鍵長64bit/128bit※2)

- ※ 1: 各規格による理論的な通信速度をもとにした通信モード表記であり、実効速度とは異なります。接続対象機器、電波環境、周囲の障害物、設置環境、使用状況、ご使用のOS、アプリケーション、ソフトウェアなどによっても、通信速度、通信距離に影響する場合があります。
- ※ 2: ユーザーが設定可能な鍵長は、それぞれ40bit, 104bitです。
- ※ 3: ARIBについての表記の説明は「ソフト&サポートナビゲーター」-「パソコンの各機能」-「ワイヤレスLAN(無線LAN)」-「ワイヤレスLAN(無線LAN)使用上の注意」をご覧ください。
- ※ 4: パッシブスキャンのチャンネルは接続に時間がかかる場合があります。

●IEEE802.11n

項目	規格
準拠規格	IEEE802.11n、ARIB STD-T66※2、ARIB STD-T71※2
通信モード (送信時)	20MHz時:65/58.5/52/39/26/19.5/13/6.5 (Mbpsモード) 20MHz、Short GI有効時:72.22/65/57.78/43.33/28.89/21.67/14.44/ 7.22(Mbpsモード) 40MHz時:135/121.5/108/81/54/40.5/27/13.5 (Mbpsモード) 40MHz、Short GI有効時:150/135/120/90/60/45/30/15 (Mbpsモー ド)※1
通信モード (受信時)	20MHz時:130/117/104/78/52/39/26/13 (Mbpsモード) 20MHz、Short GI有効時:144.44/130/115.56/86.67/57.78/43.33/ 28.89/14.44 (Mbpsモード) 40MHz時:270/243/216/162/108/81/54/27 (Mbpsモード) 40MHz、Short GI有効時:300/270/240/180/120/90/60/30 (Mbpsモード)※1
伝送方式	OFDM方式、MIMO方式
無線チャンネル	1～11ch (アクティブスキャン) 12、13ch (パッシブスキャン)※4 36ch、40ch、44ch、48ch、52ch、56ch、60ch、64ch、100ch、 104ch、108ch、112ch、116ch、120ch、124ch、128ch、132ch、 136ch、140ch(パッシブスキャン)※4
周波数帯域	2.4GHz帯域 (2.4～2.4835GHz) 5GHz帯域 (5.15～5.35GHz、5.47～5.725GHz)※3
セキュリティ	WPA-PSK(AES)、WPA2-PSK(AES)

- ※ 1：各規格による理論的な通信速度をもとにした通信モード表記であり、実効速度とは異なります。接続対象機器、電波環境、周囲の障害物、設置環境、使用状況、ご使用のOS、アプリケーション、ソフトウェアなどによっても、通信速度、通信距離に影響する場合があります。
- ※ 2：ARIBについての表記の説明は「ソフト&サポートナビゲーター」-「パソコンの各機能」-「ワイヤレスLAN(無線LAN)」-「ワイヤレスLAN(無線LAN) 使用上の注意」をご覧ください。
- ※ 3：36ch、40ch、44ch、48ch、52ch、56ch、60ch、64chを利用したワイヤレスLANの使用は、電波法令により屋内に限定されます。
- ※ 4：パッシブスキャンのチャンネルは接続に時間がかかる場合があります。

Bluetooth仕様一覧

本機能はBluetooth® ワイヤレステクノロジーモデルのみの機能です。

項目	規格
準拠規格	Bluetooth Specification Ver.2.1+EDR※1準拠 –EDR(Enhanced Data Rate)対応※2 –AFH(Advanced Frequency Hopping)対応※2 –FC(Fast Connection)対応※2 –Simple Pairing 対応※2
周波数帯域	2.4GHz帯(2.400-2.4835GHz)
変調方式	周波数ホッピングスペクトラム拡散(FH-SS)方式
通信速度	最大約2.1Mbps※3
送信出力	Power Class2(最大4dBm)※4
対応 プロファイル	Generic Access Profile Service Discovery Application Profile Serial Port Profile Dial-up Networking Profile FAX Profile Generic Object Exchange Profile Object Push Profile LAN Access Profile Personal Area Network Profile File Transfer Profile Basic Imaging Profile Human Interface Device Profile Hardcopy Cable Replacement Profile Headset Profile Advanced Audio Distribution Profile Audio/Video Remote Control Profile Generic Audio/Video Distribution Profile

- ※ 1 : Bluetooth® V1.1/1.2/2.0規格との上位互換がありますが、機器により正常に動作しない場合がありますのでご購入前に必ず接続性をご確認願います。Ver.1.0bとは互換性がありません。
- ※ 2 : 接続先のBluetooth機器も同機能に対応している必要があります。また、AFH機能は回避可能な周波数帯域が確保できない場合は効果が得られない場合があります。
- ※ 3 : 通信速度はBluetooth® V2.1+EDR対応機器同士の規格による速度(理論値)です。接続対象機器、電波環境、周囲の障害物、設置環境、使用状況、ご使用のアプリケーション、ソフトウェア、OSなどによっても通信速度、通信距離に影響する場合があります。
- ※ 4 : 規格上の電波出力の最大値であり実際の電波出力(アンテナ効率含む)ではありません。

リモコン仕様一覧

ワイヤレスTVデジタル添付モデルのみ

外形寸法	リモコン受信用ユニット	16(W)×55(D)×8(H)mm
	リモコン※1	50(W)×258(D)×25(H)mm(突起部を除く)
質量	リモコン受信用ユニット	約6g
	リモコン	約140g(電池含まず)
電池		単3形乾電池2本

※1:使用可能な距離は約3mです。(ただし、ご使用の環境条件や方法により異なります)。



索引

数字

121ware.com	106、107
121コンタクトセンター	4、104

アルファベット

A

ACアダプタ	6
ADSL	27

B

BIGLOBE	28
Bluetooth	33

C

CATV	27、32
CPRM	68
CyberSupport for NEC	49

D

DVD/CD	66
--------	----

E

ECOボタン	58
--------	----

F

FeliCaポート	97
FTTH	27

H

HDMI	90
------	----

N

NXパッド	10
-------	----

O

Outlook 2007	38
--------------	----

S

SSID	32、36
------	-------

U

USBマウス	21
--------	----

W

Webカメラ	99
WEPキー	32
Windows Update	43

かな

あ

アフターケア	104
彩りプラスの設定	91
ウイルス対策	42
お客様登録	46
お手入れ	102
音量の調節	59

か

各部の名称	ii
型番	2
輝度の調節	60
休止状態	55
クリック	10

さ

再セットアップ	44
再セットアップディスク	44
省電力機能	55
ズームボタン	62
スリープ状態	55
製造番号	2
セキュリティキー	32、36
セキュリティ対策	43
セットアップ	10

ソフト&サポートナビゲーター-----48

た

ダイヤルアップ接続-----27

手書きでお助けパッド-----94

デュアルチャンネル-----83

電源スイッチ-----11、52

電源の入れ方-----52

電源の切り方-----53

電源プラン-----58

電源ランプ-----11、56

電子メール-----38

添付品-----3

トリプルメモリースロット-----63

な

ネットワーク名-----32、36

は

ハイブリッドスリープ-----55

パスワード-----18

パソコンのいろは3-----51

パソらく設定-----61

バックアップ-----45

バッテリー-----77

バッテリー充電ランプ-----77

バッテリーパック-----5

バッテリーリフレッシュ-----78

パワーオフUSB充電機能-----100

光るテンキーパッド-----93

ファイアウォール機能-----43

ブルーレイディスク-----66

プロバイダ-----28

保証書-----2

ま

メモリ-----82

メモリーカード-----63

文字サイズ-----61

や

ユーザー名-----12

有線LAN-----29

ら

リモコン-----71

リモコン受信用ユニット-----71

ルータ-----28、31、34

わ

ワイヤレスLAN-----32

ワイヤレスLANアクセスポイント-----29

ワイヤレスLANランプ-----33

ワイヤレススイッチ-----33

ワンタッチスタートボタン-----57

MEMO

ローマ字変換表

あ	か	さ	た	な	は	ま	や	ら	わ	が	ざ	だ	ば	ぱ
A	KA	SA	TA	NA	HA	MA	YA	RA	WA	GA	ZA	DA	BA	PA
い	き	し	ち	に	ひ	み	ゆ	り	を	ぎ	じ	ぢ	び	び
I	KI	SI·SHI	TI·CHI	NI	HI	MI	YU	RI	WO	GI	ZI·JI	DI	BI	PI
う	く	す	つ	ぬ	ふ	む	よ	る	ん	ぐ	ず	づ	ぶ	ぶ
U	KU	SU	TU·TSU	NU	HU·FU	MU	YO	RU	NN	GU	ZU	DU	BU	PU
え	け	せ	て	ね	へ	め		れ		げ	ぜ	で	べ	ぺ
E	KE	SE	TE	NE	HE	ME		RE		GE	ZE	DE	BE	PE
お	こ	そ	と	の	ほ	も		ろ		ご	ぞ	ど	ぼ	ぽ
O	KO	SO	TO	NO	HO	MO		RO		GO	ZO	DO	BO	PO

あ、い、やなどの小さい文字だけを入力するときは、直前にキーボードの【L】か【X】を押す。

例: あ→LA、ゆ→LYU

きゃ、きゅ、しゃなどは、間に【Y】を押す。

例: きゃ→KYA、きゅ→KYU(しゃ、しゅ、しょは、間に【H】を押しても入力できます)

「ディ」は「DHI」と打つ。「デ」と「ィ」に分けて、「DE」、「LI」と打つ方法もある。また、小さい「っ」は、次の文字を繰り返して打つ。

例: きっかけ→KIKKAKE

入力する文字を切り換える

【半角/全角】を押す。

日本語を入力できる状態と半角英数字を入力できる状態が切り換わります。

状態はここで確認できます。

日本語入力



半角英数字入力



※お使いのモデルにより画面表示が異なる場合があります。

読み方のわからない文字を入力する

言語バーのをクリックし、表示された画面で手書き入力をする。

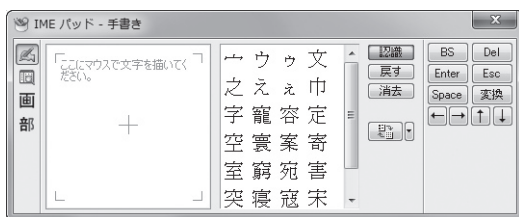

※お使いのモデルにより画面表示が異なる場合があります。

LaVieでは「手書きでお助けパッド」で手書き入力をすることもできます。

「手書きでお助けパッド」について詳しくは、「ソフト&サポートナビゲーター」-「パソコンの各機能」-「NXパッド」をご覧ください。

LaVie

パソコンの
準備と基本

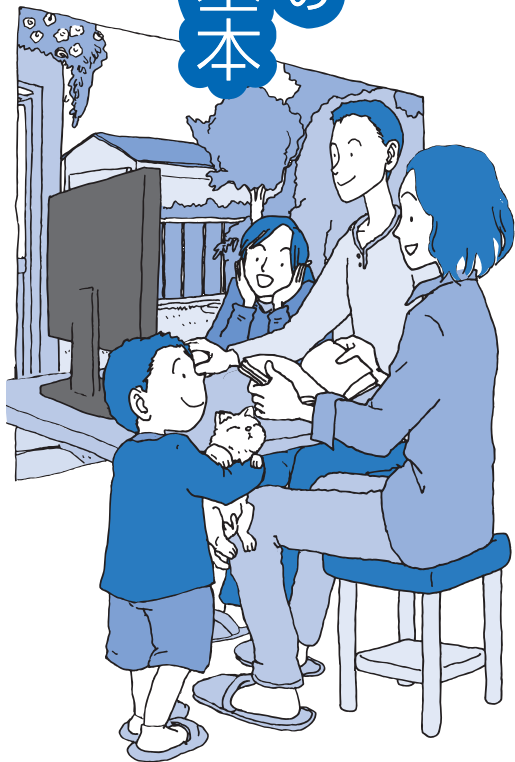

* 8 1 0 6 0 1 8 4 8 A *

初版 2009年10月

NEC

853-810601-848-A

Printed in Japan

NECパーソナルプロダクツ株式会社
〒141-0032 東京都品川区大崎一丁目11-1 (ゲートシティ大崎 ウエストタワー)

このマニュアルは、再生紙を使用しています。