

# LifeTouch **NOTE**

## スタートアップ&サポートガイド



### お客様へのお願い

本製品をご使用になる前に、必ず、このマニュアルの「ソフトウェアのご使用条件」(p.56) および「ソフトウェア使用条件適用一覧」(p.57)をお読みください。

## このマニュアルの表記について

このたびは、LifeTouch NOTE をお買い上げいただきまして、まことにありがとうございます。

ご利用の前に、あるいはご利用中に、本マニュアルおよび『ユーザーズマニュアル』をよくお読みいただき、正しくお使いください。

「ユーザーズマニュアル」は次のURLからダウンロードできます。  
<http://121ware.com/e-manual/lt/na7xw1a.html>  
※URLおよび掲載内容については、将来予告なしに変更することがあります。

©NEC Corporation, NEC Personal Products, Ltd. 2011  
日本電気株式会社、NECパーソナルプロダクツ株式会社の許可なく複製・改変などを行うことはできません。

### ◆このマニュアルで使用している記号や表記には、次のような意味があります。



注意していただきたいことを説明しています。よく読んで注意を守ってください。場合によっては、作成したデータの消失、使用しているソフトの破壊、本製品の破損の可能性もあります。



本製品をお使いになる際のヒントやポイントとなる説明です。



関連する情報が書かれている所を示しています。

### ◆このマニュアルの表記では、次のようなルールを使っています。

【 】	【 】で囲んである文字は、キーボードのキーを指します。
SDメモリーカード	SDメモリーカード、またはSDHCメモリーカードを指します。
Wi-Fiモデル	NA75W/1A、NA70W/1Aのことです。

### ◆本文中の記載について

- 本文中の画面やイラストは、モデルによって異なることがあります。また、実際の画面と異なることがあります。
- 記載している内容は、このマニュアル制作時点のものです。お問い合わせ先の窓口、住所、電話番号、ホームページの内容やアドレスなどが変更されている場合があります。あらかじめご了承ください。

### ◆周辺機器について

- 接続する周辺機器および利用するソフトウェアが、各種インターフェイスに対応している必要があります。
- 他社製増設機器、および増設機器に添付のソフトウェアにつきましては、動作を保証するものではありません。他社製品との接続は、各メーカーにご確認の上、お客様の責任において行ってくださるようお願いいたします。

# 目次

■ このマニュアルの表記について .....	2
■ 安全にお使いいただくために.....	5
表記の意味 .....	6
安全上の警告・注意事項.....	6
本製品の取り扱い上の注意 .....	13
健康のために.....	16
各種規制について.....	16
異常や故障の場合には.....	18
■ ご利用の前に.....	19
製造番号と型番を確認する .....	20
保証書に型番シリアルシールを貼る.....	20
添付品を確認する.....	21
■ 準備.....	23
各部の名称と役割.....	24
バッテリーパックの取り付け／取り外し.....	25
本体の充電をする .....	26
電源を入れる／切る .....	27
初期設定をする.....	28
■ 基本操作 .....	33
ホーム画面 .....	34
タッチパネルの使いかた .....	36
ポインティングデバイス .....	37
キーボード .....	37
無線LANに接続する.....	39
オンラインアップデートをする .....	41
SDメモリーカード .....	42
■ 付録.....	43
ご購入時の状態に戻す.....	44
アプリケーションを使っていて反応しなくなったとき .....	44
強制的に本機の電源を切る .....	44
本機のお手入れ.....	44
お客様登録のお願い.....	45
アフターケアについて.....	46
NECパーソナル製品修理約款 .....	48
サービス&サポートのご案内 .....	53
本機の譲渡、廃棄方法.....	54
仕様一覧 .....	55

## ご注意

- (1) 本書の内容の一部または全部を無断転載することは禁じられています。
- (2) 本書の内容に関しては将来予告なしに変更することがあります。
- (3) 本書の内容については万全を期して作成いたしました。万が一不審な点や誤り、記載もれなどお気づきのことがありましたら、NEC 121コンタクトセンターへご連絡ください。落丁、乱丁本はお取り替えいたします。
- (4) 当社では、本製品の運用を理由とする損失、逸失利益等の請求につきましては、(3)項にかかわらずいかなる責任も負いかねますので、あらかじめご了承ください。
- (5) 本製品は、医療機器、原子力設備や機器、航空宇宙機器、輸送設備や機器など、人命に関わる設備や機器、および高度な信頼性を必要とする設備や機器などへの組み込みや制御等の使用は意図されておりません。これら設備や機器、制御システムなどに本製品を使用され、人身事故、財産損害などが生じても、当社はいかなる責任も負いかねます。
- (6) 海外では、本製品の保守・修理対応をしておりませんので、ご承知ください。
- (7) ソフトウェアの全部または一部を著作権の許可なく複製したり、複製物を頒布したりすると、著作権の侵害となります。

## 輸出に関する注意事項

本製品(ソフトウェアを含む)は日本国内仕様であり、外国の規格等には準拠していません。本製品を日本国外で使用された場合、当社は一切責任を負いかねます。従いまして、当社は本製品に関し海外での保守サービスおよび技術サポート等を行っていません。本製品の輸出(個人による携行を含む)については、外国為替及び外国貿易法に基づいて経済産業省の許可が必要となる場合があります。必要な許可を取得せず輸出すると同法により罰せられます。輸出に際しての許可の要否については、ご購入頂いた販売店または当社営業拠点にお問い合わせください。

### ◆Notes on export

This product (including software) is designed under Japanese domestic specifications and does not conform to overseas standards. NEC<sup>1</sup> will not be held responsible for any consequences resulting from use of this product outside Japan. NEC<sup>1</sup> does not provide maintenance service nor technical support for this product outside Japan. Export of this product (including carrying it as personal baggage) may require a permit from the Ministry of Economy, Trade and Industry under an export control law. Export without necessary permit is punishable under the said law. Customer shall inquire of NEC sales office whether a permit is required for export or not.

\*1: NEC Corporation, NEC Personal Products, Ltd.

## リチウム系電池輸送規制について

本製品は、リチウムイオン電池を使用しています。本製品を輸送する場合は、輸送会社[「リチウムイオン電池を含んだ内容物」であることを伝えて、輸送会社の指示に基づいた手続きをおこなってください。法令に基づく表示等をおこなわないで、空輸、海上輸送を行いますと、航空法、並びに船舶安全法に抵触し、罰せられることがあります。

## 商標について

- LifeTouchは日本電気株式会社の商標です。
- Atermは日本電気株式会社の登録商標です。
- らくらく無線スタートはNECアクセステクノロジ株式会社の登録商標です。
- SDHC、SDロゴはSD-3C、LLCの商標です。
- miniSD<sup>TM</sup>およびmicroSD<sup>TM</sup>はSDアソシエーションの商標です。
- BluetoothワードマークとロゴはBluetooth SIG, Inc.の所有であり、NECはライセンスに基づきこのマークを使用しています。
- Wi-Fi<sup>®</sup>はWi-Fi Alliance<sup>®</sup>の登録商標です。
- BIGLOBEはNECビッグロブ株式会社の登録商標です。
- Adobe, Adobe Acrobatは、Adobe Systems Incorporated (アドビシステムズ社)の米国ならびに他の国における登録商標または商標です。
- [ATOK]は、株式会社ジャストシステムの登録商標です。[ATOK]は、株式会社ジャストシステムの著作物であり、その他権利は株式会社ジャストシステムおよび各権利者に帰属します。
- Copyright 2010 Google Inc. 使用許可取得済 GoogleおよびGoogleロゴ、Android、Androidロゴ、Android マーケットおよびAndroid マーケットロゴ、GmailおよびGmailロゴ、Google Apps、Google カレンダー、Google Checkout<sup>TM</sup>、Google Earth、Google Latitude、Google マップ<sup>TM</sup>、Google パズ、Google Talk、PicasaおよびPicasaロゴ、YouTube、Google 音声検索は、Google Inc. の商標または登録商標です。
- その他本文中に記載されている会社名および商品名は、各社の商標または登録商標です。

## 著作権について

- お客様が本製品を利用して撮影またはインターネット上のホームページからのダウンロード等により取得した文章、画像、音楽、ビデオコンテンツ、ソフトウェアなどの複製や改変を行う場合、著作権を保有していなかったり、著作権者から複製や改変の許諾を得ていない場合、利用許諾条件または著作権法に違反する場合があります。
- お客様が録音・録画したものは、個人として楽しむなどのほかには、著作権法上、著作権者に無断で使用することはできません。

# 安全にお使いいただくために



- 製品を使用する前に必ずこの「安全にお使いいただくために」をお読みください。
- このマニュアルの記載内容を守って製品をご使用ください。
- 製品固有の注意事項がほかのマニュアルに記載されている場合があります。その内容も守ったうえで製品をご使用ください。
- このマニュアルは、必要なときすぐに参照できるようお手元に保管してください。
- 記載している内容は、このマニュアルの制作時点のものです。  
お問い合わせ先の窓口、住所、電話番号、ホームページの内容やアドレスなどが変更されている場合があります。あらかじめご了承ください。

● 添付品の確認、初期設定、本製品の操作方法などは、p.19から説明しています ●







## 表記の意味

このマニュアルでは、製品を安全にお使いいただくための項目を次のように記載しています。

記載内容を守っていただけない場合、どの程度の影響があるかを表しています。

 <b>警告</b>	人が死亡または重傷を負う可能性が想定される内容を示します。
 <b>注意</b>	人が軽傷を負う可能性が想定される内容、および、物的損害の発生が想定される内容を示します。

傷害や事故の発生を防止するための禁止事項は、次のマークで表しています。

 一般禁止 その行為を禁止します。	 火気禁止 外部の火気によって製品が発火する可能性を示します。
 接触禁止 特定場所に触れることで傷害を負う可能性を示しています。	 分解禁止 分解することで感電などの傷害を負う可能性を示します。
 水ぬれ禁止 水がかかる場所で使用したり、水にぬらすなどして使用すると漏電による感電や発火の可能性を示します。	 ぬれ手禁止 ぬれた手で扱うと感電する可能性を示します。

傷害や事故の発生を防止するための指示事項は、次のマークで表しています。

 使用者に対して指示に基づく行為を強制するものです。	 電源コードのプラグを抜くように指示するものです。
--	--

## 安全上の警告・注意事項

### 本体使用上の警告・注意

#### 本体使用上の警告

## 警告



● ACアダプタ使用時、本製品は電源コンセントの近くで使用し、遮断装置(電源コードのプラグ)に容易に手が届くようにしてください。電源コンセントから遠い場所に置いた場合、万一、煙や異臭、異常な音が発生したとき、手で触れないほど熱くなったときなど、電源コードのプラグをすぐに抜けなくなるおそれがあります。



● 煙や異臭、異常な音、手で触れないほど熱いときは、すぐに本機の電源を切り、電源コードのプラグをコンセントから抜いてください。バッテリーパックは、安全を確認してから取り外してください。そのまま使用すると、火災、やけど、感電のおそれがあります。内部の点検・調整は、下記にお問い合わせください。0120-977-633



● 本製品に触れるとビリビリとした電気を感じる場合は、すぐに電源を切り、電源コードのプラグをコンセントから抜いてください。バッテリーパックは、安全を確認してから取り外してください。そのまま使用すると、感電、けが、火災の原因となるおそれがあります。



● 本製品が変形していたり、割れ目などの破損箇所がある場合は、すぐに電源を切り、電源コードのプラグをコンセントから抜いてください。バッテリーパックは、安全を確認してから取り外してください。そのまま使用すると、感電、けが、火災の原因となるおそれがあります。



● 電源コードのプラグをコンセントから抜くときは、コードを引っ張らないでください。電源コードが破損し、火災や感電の原因になります。

## 警告



● 雷が鳴り出したら、本機や本機に接続されているケーブル類(電源コード、ACアダプタ、USBケーブルなど)に触れたりしないでください。また、機器の接続や取り外しをおこなわないでください。  
落雷による感電のおそれがあります。



● ビニール袋などの梱包材料は、おさま、特に乳幼児の手の届かない安全な所に保管してください。  
窒息事故などを起こすおそれがあります。



● 不安定な場所に置かないでください。また、地震などによって落下、転倒しやすい場所には置かないでください。  
落下、転倒してけがをするおそれがあります。  
特に、パイプレータ機能動作中は注意してください。



● 本機を改造、分解しないでください。  
感電、発煙、発火の原因になります。



● 本製品を火中に投入、加熱、あるいは端子をショートさせたりしないでください。  
発熱、発火、破裂の原因になります。



● 本製品の内部に次のような異物を入れないでください。  
・ 金属物  
・ 水などの液体  
・ 燃えやすい物質  
・ 薬品  
回路がショートして火災の原因になります。



● 装置の通気孔(排熱孔)をふさがないでください。  
内部に熱がこもり、発煙、発火の原因になることがあります。

## 本体使用上の注意

## 注意



● 本製品を次のような場所では使用・保管しないでください。  
・ 風呂場など湿気の多い場所  
・ 調理台や加湿器のそばなど、水、湿気、湯気、塵、油煙などの多い場所  
感電の原因になります。万一液体が入った場合は、電源を切ってNECサポート窓口(121コンタクトセンター)にお問い合わせください。乾いているようでも本機内部に水分が残っていることがあります。



● 本機の使用中や使用直後、バッテリーパックの充電中は、温度が高くなる部分がありますので注意してください。  
特に、本体底面、本体側面のコネクタ、液晶ディスプレイの周辺、キーボードのキー、通気孔(排熱孔)、ACアダプタの表面、メモリーカードスロット、バッテリーパックやバッテリーパックの周辺などが高温になる場合があります、やけどなどのおそれがあります。



● 本製品を移動する場合は、指などをはさまないように十分注意してください。  
設置や移動の際、本製品と床、壁などとの間に指などをはさむと、けがの原因になることがあります。



● 本製品は、24時間以上の連続使用を前提とした設計にはなっておりません。注意してください。  
故障や安全の観点からご注意ください。



● 通気孔(排熱孔)に注意してください。  
通気孔(排熱孔)からの排気は室温よりも高い温度となっております。通気孔(排熱孔)に長時間当たることにより、低温やけどのおそれがありますので、肌の弱い方などは特にご注意ください。



● 液晶ディスプレイを閉じた状態で使用しないでください。  
内部温度が高くなり、故障、発熱の原因になります。

## ⚠ 注意



### ● ひざの上で長時間使用しないでください。

使用中本機底面が熱くなり、低温やけどを起こす可能性があります。低温やけどは、長時間にわたり一定箇所に発熱体が触れたままになっているときなどに肌に紅斑(こうはん)、水泡(すいほう)などの症状を起こすやけどのことです。肌の弱いかなどは、特にご注意ください。

### ● 使用するソフトによっては、キーボードのキーが多少熱く感じられることがあります。

長時間にわたるキーボードなどの操作をする場合は、低温やけどのおそれがありますので、肌の弱いかなどは特にご注意ください。



### ● 先のとがったもので液晶ディスプレイ表面に傷を付けないでください。

### ● 液晶ディスプレイ表面や外枠部分を強く押さないでください。



### ● 液晶ディスプレイ内部の液体を口に入れないでください。また、内部の液体に触れないでください。

液晶ディスプレイが破損して内部の液体が口に入った場合は、すぐにうがいをしてください。また、皮膚に付着したり目に入った場合は、すぐに流水で15分以上洗浄し、直ちに医師にご相談ください。



### ● 液晶ディスプレイのガラスの取り扱いに注意してください。

液晶ディスプレイはガラスでできています。取り扱いによってはガラスが割れることがあります。次の点に注意してください。

- 液晶ディスプレイに衝撃を与えないよう、ゆっくり開閉してください。
- 液晶ディスプレイを破損しないよう、無理に大きく開けないでください。
- 液晶ディスプレイをたたいたり、強く押ししたりしないでください。
- 液晶ディスプレイとキーボードの間に物をはさまないでください。

## 電源コード、ACアダプタ使用上の警告・注意

### 電源コード、ACアダプタ使用上の警告

## ⚠ 警告



### ● 電源はAC100V(50/60Hz)を使用してください。

異なる電圧で使用すると、感電、発煙、火災の原因になります。

※ ACアダプタ自体は、入力電圧AC240Vまでの安全認定を取得していますが、添付の電源コードはAC100V用(日本仕様)です。



### ● 電源コード、ACアダプタを取り扱う際は、次の点をお守りください。

- 落下させたり衝撃を与えない
  - 折れ曲がった状態や束ねた状態で使用しない
  - つけ根部分を無理に曲げない
  - 重いものを載せない
  - 布などでくるまない
  - 屋外で使用しない
  - 水などの液体がかかる場所では使用しない
- 発煙、発火、火災、感電の原因になります。



### ● 破損した電源コードは使用しないでください。

電源コードが破損した場合に、テープなどで修復して使用しないでください。修復した部分が過熱し、火災や感電の原因になります。



### ● ACアダプタ本体や接続ケーブルが変形したり、割れたり、傷ついている場合は、使用しないでください。

発煙、発火、火災、感電、やけどの原因になります。



### ● ACアダプタ本体に電源コードや接続ケーブルを巻き付けないでください。

電源コードや接続ケーブルの芯線が露出したり断線したりして、発煙、発火、火災、感電、やけどの原因になります。



## 警告



- 電源コード、ACアダプタのプラグにほこりがたまったままの状態では本機を使用しないでください。

電源コード、ACアダプタのプラグにほこりがたまったまま使用していると、プラグのピン間で放電(トラッキング現象)が起こり、火災の原因になります。



- 電源コードは、装置添付のものを使用し、そのプラグを、壁や床に設置されている定格100Vのコンセントに直接差し込んでください。また、装置添付の電源コードをほかの機器には使用できません。

やむを得ず、お客様の責任で延長コードなどをご利用になる場合は、二重絶縁(二重被覆)のものを定格の範囲内で使用し、次の項目に十分注意するようにしてください。

- ・落下させたり衝撃を与えない
- ・折れ曲がった状態で使用しない
- ・つけ根部分を無理に曲げない
- ・重いものを載せない
- ・布などでくるまない
- ・屋外で使用しない
- ・水などの液体がかかる場所では使用しない
- ・破損したコードを使わない
- ・プラグにほこりがたまったままの状態で使用しない
- ・奥までしっかり差し込む
- ・プラグ部をコンセントに正しく挿入する
- ・コンセントから抜くときは、必ずプラグ部を持って抜く
- ・ぬれた手で触らない

延長コードなどは、使用方法によっては発煙、発火、火災、感電の原因になることがありますので十分ご注意ください。



- タコ足配線にしないでください。

電源コードをタコ足配線にすると、コンセントが過熱し、火災の原因になります。

## 警告



- 指定のACアダプタを使用し、ACアダプタを分解、改造しないでください。

指定以外のACアダプタを使用したり、分解、改造して使用すると、感電、発煙、発火の原因になります。

ACアダプタの型番については、「本体の充電をする」(p.26)をご覧ください。



- 電源コード、ACアダプタの接続の際は、次の点をお守りください。

- ・ 差し部は正しい向きで接続する
  - ・ 電源コードをACアダプタに接続する際は、奥までしっかり差し込む
  - ・ プラグ部をコンセントに正しく挿入する
  - ・ コンセントから抜くときは、必ずプラグ部を持って抜く
- 発煙、発火、火災、感電の原因になります。



- 長期間使用しないときは、電源プラグを抜いてください。

絶縁劣化による漏電火災の原因になります。



- ACアダプタと本機の接続部(DCコネクタ部)については、次の点をお守りください。

- ・ 接続部をこじらない
  - ・ 運搬、移動時は接続を外す
  - ・ 接続コードを傷付けない
- 発煙、発火、やけどのおそれがあります。

また、故障などで過熱している場合もありますので、接続部に触るときは十分ご注意ください。



- 電源コード、ACアダプタを接続して本機を使用しているときは、ACアダプタにできるだけ接触しないでください。

やけどの原因になります。

特に、バッテリーパックの充電中は、ACアダプタの温度が高くなることがあるので注意してください。

## ⚠ 注意



- ぬれた手で触らないでください。

電源コードがコンセントに接続されているときにぬれた手で本体やACアダプタに触ると、感電の原因になります。



- お手入れの前には、必ず本機の電源を切り、電源コードをコンセントから抜き、バッテリーパックを取り外してください。

電源を切らずにお手入れを始めると、感電の原因になります。

## バッテリーパック使用上の警告・注意

### バッテリーパック使用上の警告

バッテリーパックを指定する取り扱い方法およびご利用環境以外の方法にて使用した場合には、発熱、発火、破裂するなどの可能性があり、人身事故につながりかねない場合がありますので、十分ご注意をお願いします。

## ⚠ 警告



- バッテリーパックは指定の方法以外で充電しないでください。

マニュアルに記載されている指定方法で充電してください。指定以外の方法で充電すると、発熱、発火、破裂することがあります。



- バッテリーパックを分解、改造しないでください。

バッテリーパックを分解、改造すると、発熱、発火、破裂することがあります。当社指定以外のバッテリーパックや、分解、改造したバッテリーパック(当社で修理対応したものを除く)は、安全を確保するためのチェック機能や制御機能が正しく動作しません。当社指定以外のバッテリーパックや、分解、改造したバッテリーパックは、品質、性能、安全性について保証の対象外となります。



- バッテリーパックを火中に投下する、火気に近づける、加熱する、または高温状態で放置することはしないでください。

火中に投下したり、火気に近づけたり、加熱(電子レンジなどを含む)したり、または高温状態で放置すると、発熱、発火、破裂することがあります。



- バッテリーパックを落下させる、ぶつける、先のとがったもので力を加える、強い圧力を加えるといった衝撃を与えないでください。

本体に装着した状態や単体での落下等の衝撃によるバッテリーパック内の電池や回路基板の損傷によって、発熱、発火、破裂することがあります。バッテリーパックに衝撃を与えた場合、あるいは外観に明らかに変形や破損が見られる場合には、使用をやめてください。



- バッテリーパックの金属端子をショート(短絡)させたり、水、コーヒー、ジュース等の液体でぬらさないでください。

発火や漏電による感電の原因になります。

## 警告



- バッテリーの駆動時間が短くなった場合には、純正の新しいバッテリーパックと交換してください。

バッテリーパックは消耗品です。駆動時間が短くなったバッテリーパックでは、内部に使用されている電池の消耗度合いにバラツキが発生している可能性があります。電池の消耗度合いにバラツキがあるバッテリーパックをそのまま使用し続けると、発熱、発火、破裂するなどの可能性があります。バッテリー駆動時間が短くなった場合\*には、当社指定の新しいバッテリーパックと交換してください。詳しくは、NECサポート窓口(121コンタクトセンター)にお問い合わせください。



- 使用しているACアダプタが、本製品用の純正ACアダプタであることを確認してください。

純正でないACアダプタを使用しているとバッテリーパックが発熱、発火、破裂することがあります。必ず純正のACアダプタを使用してください。



- バッテリーパックを保管する場合は、できるだけ湿度の低い冷暗所で保管してください。また、子供の手の届かない場所に保管してください。

バッテリーパックを長期保管するときは、過放電を防止するため、半年に1回の割合で、50%程度の充電をしてください。また、保管のときは、ビニール袋などに入れて端子のショートが起こらないようにし、ダンボールなど電気を通さない箱に、他のバッテリーパックと重ならないように入れてください。

※ フルに充電しても、仕様の3割以下しか駆動できないバッテリーパック。なお、バッテリー駆動時間の詳細は、このマニュアルに記載されている「仕様一覧」をご覧ください。

## バッテリーパック使用上の注意

### 注意



- バッテリーパックの取り付け/取り外しをおこなう場合には、指をはさまないように注意してください。けがの原因になります。



Li-ion

バッテリーパック等の不要になった二次電池は、貴重な資源を守るために廃棄しないでリサイクルにご協力ください。  
バッテリーパック等の二次電池は、「資源の有効な利用の促進に関する法律(資源有効利用促進法)」により、回収・再資源化が求められています。

二次電池のリサイクルについては、下記のホームページでご確認ください。  
<http://www.nec.co.jp/eco/ja/business/recycle/battery/>

### 無線(ワイヤレス)機能使用上の警告・注意

#### 無線(ワイヤレス)機能使用上の警告

### 警告





- 埋め込み型心臓ペースメーカーを装着されているかたは、本製品をペースメーカー装着部から30cm以上離してご使用ください。電波により影響を受けるおそれがあります。



- 満員電車の中など、人と人が近接する状態となる可能性のある場所では、本製品の電源を切るか、無線LAN、Bluetoothなどの無線機能をオフにしてください。

これは心臓ペースメーカーや補聴器などの医療機器を使用しているかたと近接する可能性があり、万が一にでもそれらの機器に影響を与えることを防ぐためです。

## 警告

-  ● 医療機関側が本製品の使用を禁止した区域では、本製品の電源を切るか、無線LAN、Bluetoothなどの無線機能をオフにしてください。また、医療機関側が本製品の使用を認めた区域でも、近くで医療機器が使用されている場合には、本製品の電源を切るか、無線LAN、Bluetoothなどの無線機能をオフにしてください。  
医療機器に影響を与え、事故の原因になることがあります。詳しい内容については、各医療機関にお問い合わせください。
-  ● 現在各航空会社では、航空機の飛行状態などに応じて、機内での無線機器・電子機器などの使用を禁止しており、本製品もその該当機器となります。電子機器に影響を与え、事故の原因となることがありますので、機内では本製品の電源を切るか、無線LAN、Bluetoothなどの無線機能をオフにしてください。  
電子機器に影響を与え、事故の原因になることがあります。詳しい内容については、各航空会社にお問い合わせください。
-  ● 本製品の無線機能を使用中に他の機器に電波障害を引き起こした場合、すみやかに無線機能をオフにするか、本製品の使用を中止してください。  
機器に影響を与え、誤動作による事故の原因になるおそれがあります。

### 無線(ワイヤレス)機能使用上の注意



## 注意

-  ● 補聴器を装着されているかたは、本製品の使用により、補聴器にノイズなどを引き起こす可能性がありますので、ご使用前にご確認ください。  
聴力に悪い影響を与えることがあります。

### タッチペン使用上の警告・注意



#### タッチペン使用上の警告

## 警告

-  ● タッチペンで人を突いたりしないでください。  
けがの原因になります。
-  ● タッチペンは、お子さまやペットが口に入れられないよう注意してください。  
誤って飲み込むと窒息またはけがのおそれがあります。万一飲み込んだ場合は、直ちに医師にご相談ください。

#### タッチペン使用上の注意

## 注意

-  ● タッチペンを折り曲げたり、液晶ディスプレイを強い力でこするなど乱暴に扱わないでください。  
けがの原因になります。
-  ● 傷付いたタッチペンや変形したタッチペンを使用しないでください。  
液晶ディスプレイの故障やけがの原因になります。
-  ● タッチペンの先や画面の汚れを取って操作してください。  
汚れたまま操作すると、液晶ディスプレイを傷つけたり、故障の原因になります。

## ⚠ 注意



● **液晶ディスプレイを長時間継続して見ないでください。**

液晶ディスプレイなどの画面を長時間継続して見続けると、目が疲れたり、視力が低下することがあります。液晶ディスプレイなどの画面を見続けて、身体の一部に痛みや不快感が生じたときは、すぐに本機の使用をやめて休息してください。

万一、休息しても痛みや不快感が取れないときは、直ちに医師にご相談ください。



● **キーボードやポインティングデバイスを長時間継続して使用しないでください。**

キーボードやポインティングデバイスを長時間継続して使用すると、腕や手首が痛くなる場合があります。キーボードやポインティングデバイスを使用中、身体の一部に痛みや不快感が生じたときは、すぐに本機の使用をやめて休息してください。

万一、休息しても痛みや不快感が取れないときは、直ちに医師にご相談ください。



● **ヘッドフォンやヘッドフォンマイクを使う場合は、音量を上げすぎないように注意してください。**

大きな音量で長時間使うと、聴力に悪い影響を与えることがあります。



● **ヘッドフォンやヘッドフォンマイクを装着した状態でプラグの抜き挿し、本機の電源のオン/オフ、省電力状態/復帰の操作をしないでください。**

聴力に悪い影響を与えることがあります。

### 本機の取り扱い上の注意

● **次のような場所では、使用/保管しないでください。**

誤動作や故障の原因になることがあります。

ほこりが多い場所/衝撃や振動が加わる場所/不安定な場所/暖房器具の近く/磁気を発するもの(扇風機や大型のスピーカ、温風式こたつなど)の近く/長時間直射日光が当たる場所/落下の可能性がある場所/テレビ、ラジオ、コードレス電話などの近く/熱のこもる場所/水分や湿気が多い場所/夏の閉めきった自動車内

● **次の環境で使用してください。**

温度5℃～35℃、湿度20%～80%(結露しないこと)

● **本機を使用する際は、次のことに気を付けてください。**

- 落としたりぶつけたりしないよう、平らで十分な強度がある場所で使用してください。
- 結露した状態で使用しないでください。寒い場所から暖かい場所へ急に持ち込むと、水滴が付着(結露)し、誤動作、故障の原因になることがあります。
- 本機の上にものを載せないでください。また、書類や布などで通気孔(排熱孔)をふさがないでください。
- 本機のほこりなどは定期的に取り除いてください。通気孔(排熱孔)がほこりなどにより目詰まりすると、本体内の空気の流れが悪くなり、本機の故障や機能低下の原因となることがあります。
- 本機のそばで、飲食や喫煙をしないでください。
- 本機を改造しないでください。当社の保証やサービスの対象外となることがあります。
- 先のとがったもので傷付けしないでください。
- 静電気に注意してください。本機は静電気によって故障、破損することがあります。本機に触れる前にアルミサッシやドアのノブなどの身近な金属に手を触れるなどして身体の静電気を取り除くようにしてください。

- **長時間使用しないときは、電源コード、ACアダプタのプラグをコンセントから抜いてください。**

旅行などで長時間お使いにならないときは、安全のため、電源コードのプラグをコンセントから抜いてください。

- **本機に接続されているケーブルなどを取り外すときには、必ず接続ケーブルのプラグ部分を持って抜いてください。また、プラグを抜く際は、無理に引き抜いたりこじったりしないでください。**

ケーブルを引っ張って取り外したり、プラグを無理に引き抜いたりすると、故障の原因になることがあります。

- **本機の液晶ディスプレイに画面を表示させていると、液晶ディスプレイの周りの一部分があたたかくなることがあります。**

これは、表示用電源の熱によるものであり、故障や異常ではありません。本機の電源を切るか液晶ディスプレイを閉じると、表示用電源が切れて温度が下がります。

- **液晶ディスプレイは、非常に精密度の高い技術でつくられていますが、液晶の特性上、点灯しない画素や常に点灯する画素が存在する場合があります。また画面の明るさにムラが発生する可能性があります。**

これらは故障ではありません。あらかじめご了承ください。

### お客様が作成されたデータの保存について

お客様が作成されたデータ（画像データ、映像データ、文書データなど）やプログラム、設定内容が記憶装置に記憶されている場合は、お客様の責任においてバックアップをお取りくださいますようお願いいたします。お客様が作成されましたデータなどは普段からこまめにバックアップをお取りになることをおすすめします。

本製品の故障や誤動作、あるいはバックアップの取りかたなどにより、記憶装置に記憶された内容が消失したり、バックアップしたデータが使用できない場合がございますが、当社ではその損害の責任を一切負いかねますので、あらかじめご了承ください。

### SDメモリーカードの取り扱い上の注意

- **SDメモリーカードを取り扱う際は、次のことに気を付けてください。**

#### <使用について>

- 市販のSDメモリーカードを購入された場合は、メモリーカードに添付の取扱説明書をよく読んでから使用してください。
- 静電気による故障を防ぐため、静電気を放電してからSDメモリーカードを取り扱ってください。
- 小型のメモリーカードなど、アダプタが必要なカードは、必ずアダプタを装着してください。
- SDメモリーカードは、方向を確かめて取り付けてください。
- SDメモリーカードは、ライトプロテクトが解除されていることを確認して取り付けてください。
- SDメモリーカードを取り外すときは、SDメモリーカードのマウントを解除してから取り外してください。
- SDメモリーカードスロットには、対応以外のSDメモリーカードを挿入しないでください。
- SDメモリーカードの読み込み／書き込み中は、本体のSDメモリーカードスロットからSDメモリーカードを取り出さないでください。
- SDメモリーカードやSDメモリーカードスロットの金属端子部分を触らないでください。
- 裏面に通電性（電気を通す性質）がある金属が使用されているSDメモリーカード、SDHCメモリーカードや変換アダプタは使用しないでください。
- 汚れたSDメモリーカードは、汚れをとってから本体のSDメモリーカードスロットに取り付けてください。

#### <取り扱いについて>

- 分解しないでください。
- 上に重いものを載せたり、曲げたりしないでください。
- 溶剤類、飲み物などを近づけないでください。
- クリップなどではさんだり、投げたり、落としたりしないでください。
- ゴミやほこりが多い場所での使用は避けてください。

#### <保管について>

- ・ SDメモリーカードは、お子さま、特に乳幼児の手の届かない安全な所に保管し、誤って飲み込んだりすることがないようにしてください。
- ・ 直射日光の当たる場所、暖房器具の近くなど温度が高くなる所、ゴミやほこりが多い所に置かないでください。
- ・ SDメモリーカードの裏面にラベルを貼らないでください。
- ・ 大切なデータは他のパソコンなどにバックアップを取ってください。

#### バッテリーパック取り扱い上の注意

##### ● バッテリーパックは消耗品です。

駆動時間が短くなったバッテリーパックでは、内部に使用されている電池の消耗度合いにバラツキが発生している可能性があります。電池の消耗度合いにバラツキがあるバッテリーパックをそのまま使用し続けると、発熱、発火、破裂するなどの可能性があります。バッテリー駆動時間が短くなった場合\*には、当社指定の新しいバッテリーパックと交換してください。詳しくは、NECサポート窓口(121コンタクトセンター)にお問い合わせください。

##### ● ACアダプタを使用している場合でも、バッテリーパックは徐々に劣化します。

ACアダプタを使用している場合でも、長時間、ACアダプタをつないだ状態をしていると、バッテリーパックの劣化を早めてしまいます。本体を使用していないときで、バッテリーを充電していないときには、ACアダプタを外してください。

##### ● バッテリー関連Q&A集もご覧ください。

バッテリーについてはJEITA(社団法人 電子情報技術産業協会)の「バッテリー関連Q&A集」もあわせてご覧ください。  
<http://it.jeita.or.jp/perinfo/committee/pc/battery/menu1.htm>

※ フルに充電しても、仕様の3割以下しか駆動できないバッテリーパック。なお、バッテリー駆動時間の詳細は、このマニュアルに記載されている「仕様一覧」をご覧ください。

#### 本機の故障や機能低下を防ぐための注意

##### ● 本機のお手入れ

故障や機能低下を防ぐため、本機はこまめにお手入れしてください。なお、本機の具体的なお手入れ方法については、このマニュアルに記載されている「本機のお手入れ」をご覧ください。

##### ● 通気孔(排熱孔)のお手入れ

通気孔(排熱孔)にたまったほこりなどは定期的に取り除いてください。通気孔(排熱孔)がほこりなどにより目詰まりすると、本体内の空気の流れが悪くなり、本機の故障や機能低下の原因となることがあります。

## 健康のために

本機を使った作業では、長時間同じ姿勢になりやすいため、他の一般事務作業にくらべて次のような症状が起こりやすいとされています。

- 目が疲れたり、重く感じる
- ものがぼやけて見える
- 疲れやすい
- 頸(くび)から肩、手の指にかけて、しびれたり全体的に痛みを感じたりする

このような症状の感じかたは、作業時間や使用状況などにより個人差が大きいと言われています。次のことを心がけるようにしましょう。

- 1時間の作業につき10～15分の休憩時間をとる
- 休憩時には、軽い体操をするなど、気分転換をはかる

万一、疲労が翌日まで残るような場合は、早めに医師に相談してください。

### ■良い作業姿勢をとりましょう

本機を使用する際の良い姿勢は、余分な力が入らない、リラックスできる姿勢と言われています。

- 背もたれに背中が支えられるよう背すじを伸ばして椅子に座る
- 両手を床とほぼ平行にキーボードに置く
- 画面を目の高さより低くし、視線がやや下向きになるようにする

### ■機器をこまめに調節しましょう

機器の調節ができる場合は、使いやすい状態にこまめに調節してください。

#### ● 液晶ディスプレイの角度調節

本機の液晶ディスプレイは、角度調節ができるようになっています。まぶしい光が画面に映り込むのを防いだり、表示内容を見やすくするために、液晶ディスプレイの角度を調節してください。

#### ● 画面の輝度(明るさ)調節

個人差、周囲の明るさなどによって、画面の最適な輝度は異なります。そのため、画面の輝度は、状況に応じて見やすいようにこまめに調節することが必要です。

#### ● 画面の清掃

ディスプレイの画面は、ほこりなどで汚れると表示内容が見にくくなる原因になりますので、定期的に清掃する必要があります。

## 各種規制について

### 高調波電流規制について

この装置の本体は、高調波電流規格JIS C 61000-3-2適合品です。  
本体の電源の入力波形は正弦波をサポートしています。

### 電波障害自主規制について

この装置は、一般財団法人VCCI協会(VCCI)の基準に基づくクラスB情報技術装置です。この装置は、家庭環境で使用することを目的としていますが、この装置がラジオやテレビジョン受信機に近接して使用されると、受信障害を引き起こすことがあります。取扱説明書に従って正しい取り扱いをしてください。

VCCI classB

### 瞬時電圧低下について

#### [バッテリーパックを取り付けていない場合]

本機は落雷等による電源の瞬時電圧低下に対し不都合を生じることがあります。電源の瞬時電圧低下対策としては、交流無停電電源装置等を使用されることをおすすめします。(社団法人 電子情報技術産業協会のパーソナルコンピュータの瞬時電圧低下対策に基づく表示)

#### [充電されたバッテリーパック使用時]

本機は、社団法人 電子情報技術産業協会の定めたパーソナルコンピュータの瞬時電圧低下対策規格を満足しております。しかし、本規格の基準を上回る瞬時電圧低下に対しては、不都合が生じることがあります。



## Bluetooth®機能を使用する場合のお願い

- 本機は、Bluetooth機能を使用した通信時のセキュリティとして、Bluetooth標準規格に準拠したセキュリティ機能に対応しておりますが、設定内容などによってセキュリティが十分でない場合があります。Bluetooth機能を使用した通信を行う際にはご注意ください。
- Bluetooth機能を使用した通信時にデータや情報の漏洩が発生しましても、責任を負いかねますので、あらかじめご了承ください。
- 本機では、オーディオを利用できます。また、オーディオではオーディオリモートコントロールも利用できる場合があります。(対応しているBluetooth機器のみ)
- 周波数帯について  
本機のBluetooth機能が使用する周波数帯は、本体底面のラベルに記載されています。ラベルの見かたは次のとおりです。

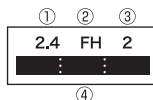

- ① 2.4 : 2400MHz帯を使用する無線設備を表します。
- ② FH : 変調方式がFH-SS方式であることを示します。
- ③ 2 : 想定される与干渉距離が20m以下であることを示します。
- ④ ■■■■■ : 2400MHz ~ 2483.5MHzの全帯域を使用し、かつ移動体識別装置の帯域を回避不可であることを意味します。

## 無線LAN(WLAN)について

- 電気製品・AV・OA機器などの磁気を帯びているところや電磁波が発生しているところで使用しないでください。
  - 磁気や電気雑音の影響を受けると雑音が大きくなったり、通信ができなくなることがあります(特に電子レンジ使用時には影響を受けることがあります)。
  - テレビ、ラジオなどに近いと受信障害の原因となったり、テレビ画面が乱れることがあります。
  - 近くに複数の無線LANアクセスポイントが存在し、同じチャンネルを使用していると、正しく検索できない場合があります。
- 周波数帯について  
WLAN搭載機器が使用する周波数帯は、本体底面のラベルに記載されています。ラベルの見かたは次のとおりです。



- ① 2.4 : 2400MHz帯を使用する無線設備を表します。
- ② DS : 変調方式がDS-SS方式であることを示します。
- ③ OF : 変調方式がOFDM方式であることを示します。
- ④ 4 : 想定される与干渉距離が40m以下であることを示します。
- ⑤ ■■■■■ : 2400MHz ~ 2483.5MHzの全帯域を使用し、かつ移動体識別装置の帯域を回避可能であることを意味します。
  - 利用可能なチャンネルは国により異なります。
  - 航空機内の使用は、事前に各航空会社へご確認ください。
  - WLANを海外で利用する場合、ご利用の国によっては使用場所などが制限されている場合があります。その場合は、その国の使用可能周波数、法規制などの条件を確認の上、ご利用ください。

### Bluetooth機器使用上の注意事項

本製品の使用周波数帯では、電子レンジなどの家電製品や産業・科学・医療用機器のほか、工場の製造ラインなどで使用される免許を要する移動体識別用構内無線局、免許を要しない特定小電力無線局、アマチュア無線局など(以下「他の無線局」と略します)が運用されています。

1. 本製品を使用する前に、近くで「他の無線局」が運用されていないことを確認してください。
2. 万が一、本製品と「他の無線局」との間に電波干渉が発生した場合には、速やかに使用場所を変えるか、「電源を切る」など電波干渉を避けてください。
3. その他、ご不明な点につきましては、「121コンタクトセンター」までお問い合わせください。

### ● 2.4GHz機器使用上の注意事項

WLAN搭載機器の使用周波数帯では、電子レンジなどの産業・科学・医療用機器のほか工場の製造ラインなどで使用されている移動体識別用の構内無線局(免許を要する無線局)および特定小電力無線局(免許を要しない無線局)ならびにアマチュア無線局(免許を要する無線局)が運用されています。

1. この機器を使用する前に、近くで移動体識別用の構内無線局および特定小電力無線局ならびにアマチュア無線局が運用されていないことを確認してください。
2. 万が一、この機器から移動体識別用の構内無線局に対して有害な電波干渉の事例が発生した場合には、速やかに使用周波数を変更するかご利用を中断していただいた上で、「121コンタクトセンター」までお問い合わせいただき、混信回避のための処置など(例えば、パーティションの設置など)についてご相談ください。
3. そのほか、この機器から移動体識別用の特定小電力無線局あるいはアマチュア無線局に対して電波干渉の事例が発生した場合など何かお困りのことが起きたときは、「121コンタクトセンター」までお問い合わせください。

### 異常や故障の場合には

万一、本機に異常や故障が生じた場合には、次のように対処してください。

- 本機から煙が出たり、異臭がしたりする
- 本機が、手で触れないほど熱い
- 本機から異常な音がする
- 本機や接続されたケーブル類が破損した

すぐに電源を切って電源コードのプラグをコンセントから抜いてください。  
※ 電源が切れないときには、そのまま電源コードのプラグをコンセントから抜いてください。  
バッテリーパックを取り外してください。

NECサポート窓口(121コンタクトセンター)にお問い合わせください。

# ご利用の前に

## 目次

- 製造番号と型番を確認する..... 20
- 保証書に型番シリアルシールを貼る..... 20
- 添付品を確認する..... 21

## 製造番号と型番を確認する

添付の型番シリアルシールと本体のラベルの記載内容が一致していることを確認してください。

### ● 型番シリアルシール

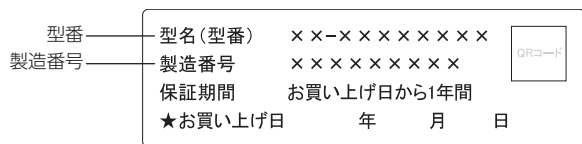

### ● 本体底面

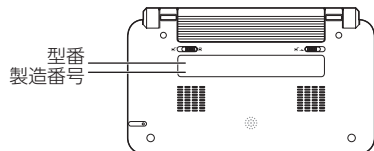

### ！重要

- 本体のラベルに記載された番号が型番シリアルシールと異なっている場合、NECサポート窓口(121コンタクトセンター) (p.21)にお問い合わせください。
- 保証期間中に万一故障した場合は、保証書記載内容に基づいて修理致します。保証期間後の修理についてはNECサポート窓口(121コンタクトセンター)にお問い合わせください。

## 保証書に型番シリアルシールを貼る

保証書はこのマニュアルの裏表紙に掲載されています。保証書に添付の型番シリアルシールを貼ってください。

### ● 保証書

ここに型番シリアルシールを貼る

保証書

※必ずお読みください

①保証書にご記入いただいた保証書は、保証期間内が唯一の証拠となります。保証書が破損または紛失した場合は、保証期間が満了した時点で保証書が有効となります。保証書の発行日より保証期間が満了した場合は、保証書の発行日より保証期間が満了したものと見做されます。保証書の発行日より保証期間が満了した場合は、保証書の発行日より保証期間が満了したものと見做されます。

②保証書の発行日より保証期間が満了した場合は、保証書の発行日より保証期間が満了したものと見做されます。

③保証書の発行日より保証期間が満了した場合は、保証書の発行日より保証期間が満了したものと見做されます。

④保証書の発行日より保証期間が満了した場合は、保証書の発行日より保証期間が満了したものと見做されます。

⑤保証書の発行日より保証期間が満了した場合は、保証書の発行日より保証期間が満了したものと見做されます。

⑥保証書の発行日より保証期間が満了した場合は、保証書の発行日より保証期間が満了したものと見做されます。

⑦保証書の発行日より保証期間が満了した場合は、保証書の発行日より保証期間が満了したものと見做されます。

⑧保証書の発行日より保証期間が満了した場合は、保証書の発行日より保証期間が満了したものと見做されます。

⑨保証書の発行日より保証期間が満了した場合は、保証書の発行日より保証期間が満了したものと見做されます。

⑩保証書の発行日より保証期間が満了した場合は、保証書の発行日より保証期間が満了したものと見做されます。

⑪保証書の発行日より保証期間が満了した場合は、保証書の発行日より保証期間が満了したものと見做されます。

⑫保証書の発行日より保証期間が満了した場合は、保証書の発行日より保証期間が満了したものと見做されます。

⑬保証書の発行日より保証期間が満了した場合は、保証書の発行日より保証期間が満了したものと見做されます。

⑭保証書の発行日より保証期間が満了した場合は、保証書の発行日より保証期間が満了したものと見做されます。

⑮保証書の発行日より保証期間が満了した場合は、保証書の発行日より保証期間が満了したものと見做されます。

⑯保証書の発行日より保証期間が満了した場合は、保証書の発行日より保証期間が満了したものと見做されます。

⑰保証書の発行日より保証期間が満了した場合は、保証書の発行日より保証期間が満了したものと見做されます。

⑱保証書の発行日より保証期間が満了した場合は、保証書の発行日より保証期間が満了したものと見做されます。

⑲保証書の発行日より保証期間が満了した場合は、保証書の発行日より保証期間が満了したものと見做されます。

⑳保証書の発行日より保証期間が満了した場合は、保証書の発行日より保証期間が満了したものと見做されます。

㉑保証書の発行日より保証期間が満了した場合は、保証書の発行日より保証期間が満了したものと見做されます。

㉒保証書の発行日より保証期間が満了した場合は、保証書の発行日より保証期間が満了したものと見做されます。

㉓保証書の発行日より保証期間が満了した場合は、保証書の発行日より保証期間が満了したものと見做されます。

㉔保証書の発行日より保証期間が満了した場合は、保証書の発行日より保証期間が満了したものと見做されます。

㉕保証書の発行日より保証期間が満了した場合は、保証書の発行日より保証期間が満了したものと見做されます。

㉖保証書の発行日より保証期間が満了した場合は、保証書の発行日より保証期間が満了したものと見做されます。

㉗保証書の発行日より保証期間が満了した場合は、保証書の発行日より保証期間が満了したものと見做されます。

㉘保証書の発行日より保証期間が満了した場合は、保証書の発行日より保証期間が満了したものと見做されます。

㉙保証書の発行日より保証期間が満了した場合は、保証書の発行日より保証期間が満了したものと見做されます。

㉚保証書の発行日より保証期間が満了した場合は、保証書の発行日より保証期間が満了したものと見做されます。

㉛保証書の発行日より保証期間が満了した場合は、保証書の発行日より保証期間が満了したものと見做されます。

㉜保証書の発行日より保証期間が満了した場合は、保証書の発行日より保証期間が満了したものと見做されます。

㉝保証書の発行日より保証期間が満了した場合は、保証書の発行日より保証期間が満了したものと見做されます。

㉞保証書の発行日より保証期間が満了した場合は、保証書の発行日より保証期間が満了したものと見做されます。

㉟保証書の発行日より保証期間が満了した場合は、保証書の発行日より保証期間が満了したものと見做されます。

㊱保証書の発行日より保証期間が満了した場合は、保証書の発行日より保証期間が満了したものと見做されます。

㊲保証書の発行日より保証期間が満了した場合は、保証書の発行日より保証期間が満了したものと見做されます。

㊳保証書の発行日より保証期間が満了した場合は、保証書の発行日より保証期間が満了したものと見做されます。

㊴保証書の発行日より保証期間が満了した場合は、保証書の発行日より保証期間が満了したものと見做されます。

㊵保証書の発行日より保証期間が満了した場合は、保証書の発行日より保証期間が満了したものと見做されます。

㊶保証書の発行日より保証期間が満了した場合は、保証書の発行日より保証期間が満了したものと見做されます。

㊷保証書の発行日より保証期間が満了した場合は、保証書の発行日より保証期間が満了したものと見做されます。

㊸保証書の発行日より保証期間が満了した場合は、保証書の発行日より保証期間が満了したものと見做されます。

㊹保証書の発行日より保証期間が満了した場合は、保証書の発行日より保証期間が満了したものと見做されます。

㊺保証書の発行日より保証期間が満了した場合は、保証書の発行日より保証期間が満了したものと見做されます。

㊻保証書の発行日より保証期間が満了した場合は、保証書の発行日より保証期間が満了したものと見做されます。

㊼保証書の発行日より保証期間が満了した場合は、保証書の発行日より保証期間が満了したものと見做されます。

㊽保証書の発行日より保証期間が満了した場合は、保証書の発行日より保証期間が満了したものと見做されます。

㊾保証書の発行日より保証期間が満了した場合は、保証書の発行日より保証期間が満了したものと見做されます。

㊿保証書の発行日より保証期間が満了した場合は、保証書の発行日より保証期間が満了したものと見做されます。

保証書発行日より保証書発行日

NECパーソナルプロダクツ株式会社

T 141-0032 東京都港区(住大東)一丁目11-10(トヨタシティ大塚)12F

電話番号: 03-6670-6000

121コンタクトセンター TEL: 0120-977-121

(携帯電話専用) 03-6670-6000

811086001A

### ！重要

このマニュアルが保証書になります。大切に保管しておいてください。

## 添付品を確認する

次のチェックリストを見ながら、添付品がそろっているかを確認してください。

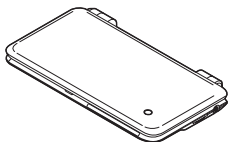

本体

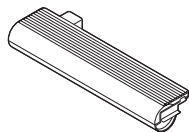

バッテリーパック  
(本体に取り付けられています)

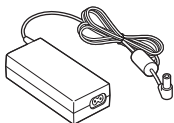

ACアダプタ



電源コード

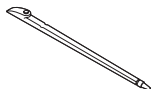

タッチペン  
(本体底面(p.24)に挿入されています)



SDメモリーカード  
(本体のSD/SDHCメモリーカードスロット(p.24)に挿入されています)

### ● マニュアルなど

- スタートアップ&サポートガイド(このマニュアル)
- 型番シリアルシール(保証書に貼ってください)

型名(空番)	××-××××××××××	
製造番号	××××××××××××	
保証期間	お買い上げ日から1年間	
★お買い上げ日	年 月 日	

## 添付品が足りないときは

万一、足りないものがあったり、添付品の一部が破損していたときは、すぐに下記までお問い合わせください。

### ● NECサポート窓口(121(ワントゥワン)コンタクトセンター)

0120-977-121 ※ 音声ガイダンスにしたがって、窓口番号「2. 故障診断・修理受付」を選択してください。

- ※ 電話番号をよくお確かめになり、おかけください。
- ※ 携帯電話やPHS、もしくはIP電話など、上記電話番号をご利用いただけないお客様は次の電話番号へおかけください。  
03-6670-6000 (通話料お客様負担)

## オプション

- バッテリーパック(リチウムイオン)  
LT-AC-BP001 標準添付品と同等
- ACアダプタ  
PC-VP-WP36-01 標準添付品と同等
- タッチペン  
LT-AC-TP001 標準添付品と同等



# 準備

## 目次

- 各部の名称と役割..... 24
- バッテリーパックの取り付け／取り外し ..... 25
- 本体の充電をする..... 26
- 電源を入れる／切る..... 27
- 初期設定をする ..... 28

## 各部の名称と役割

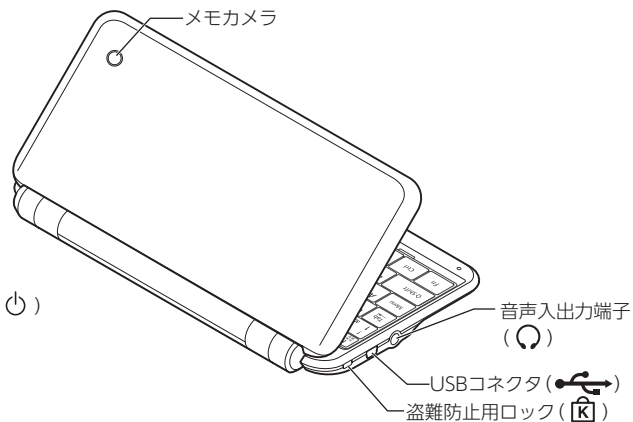
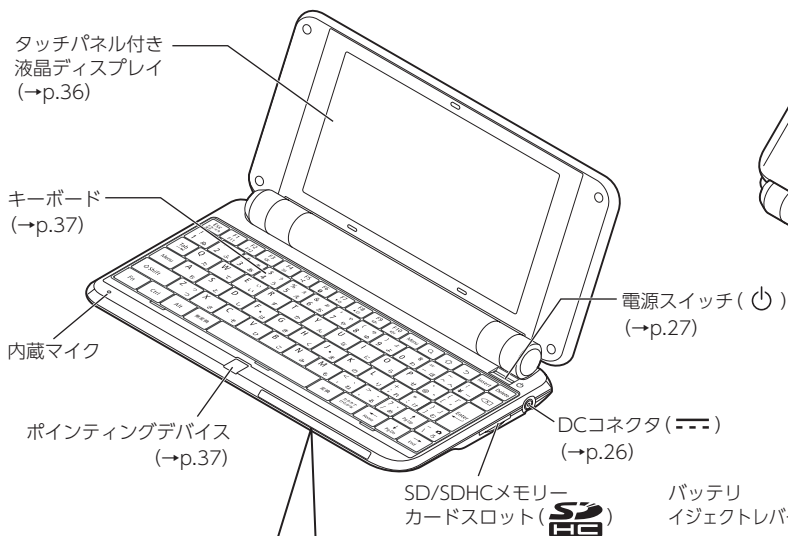

### ●本体底面

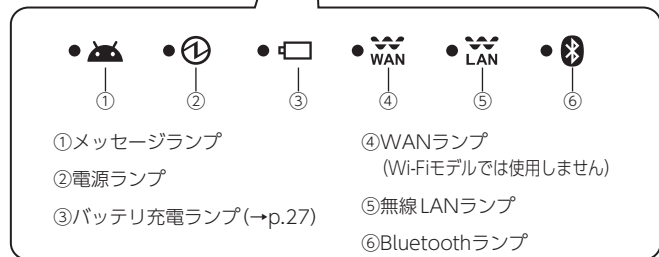
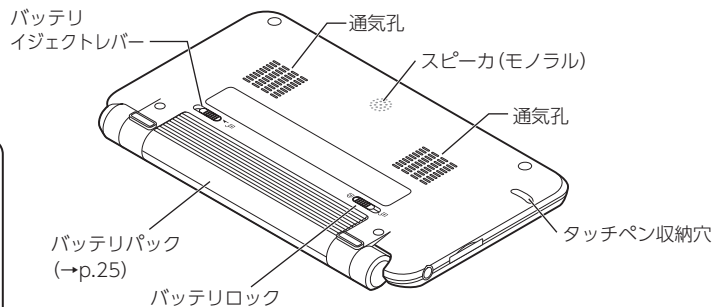

### 参照

詳しくは、『ユーザーズマニュアル』をご覧ください。



## バッテリーパックの取り付け／取り外し

### バッテリーパックを取り付ける

- 1 本体を裏返し、バッテリーロックを矢印の方向にスライドさせる

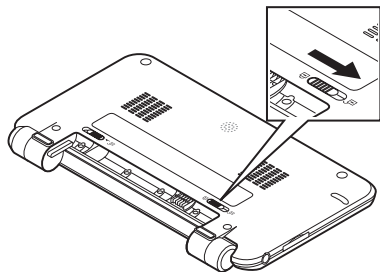

- 2 本体の端子とバッテリーパックの端子、本体の差込み穴とバッテリーパックの突起を合わせ、バッテリーパックを取り付ける  
正しく取り付けられると「カチッ」と音がします。

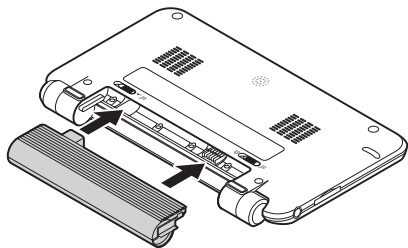

- 3 バッテリーロックを矢印の方向にスライドさせ、バッテリーパックをロックする

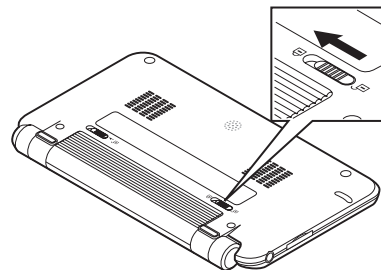

### 重要

必ずバッテリーパックをロックした状態で本機をお使いください。

### バッテリーパックを取り外す

- 1 本機の電源を切る  
ACアダプタを接続していた場合は、電源コードのプラグをコンセントから抜いて、ACアダプタを本機から取り外してください。
- 2 本体を裏返し、バッテリーロックを矢印の方向にスライドさせる

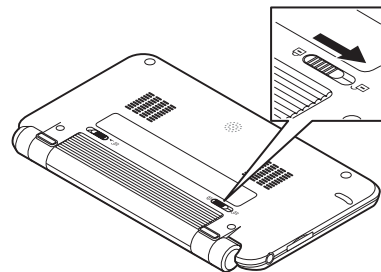

### 3 バッテリJECTレバーを矢印の方向にずらしたまま、バッテリーパックを水平に引き出して取り外す

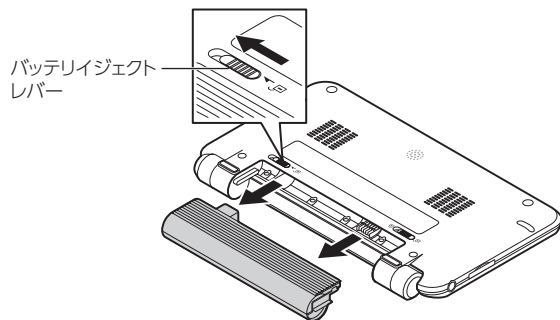

## 本体の充電をする

ご購入時はバッテリーパックは充電されていません。本体にACアダプタを接続し、充電してください。

ACアダプタ接続は、次の図を見ながら順番を守っておこなってください。

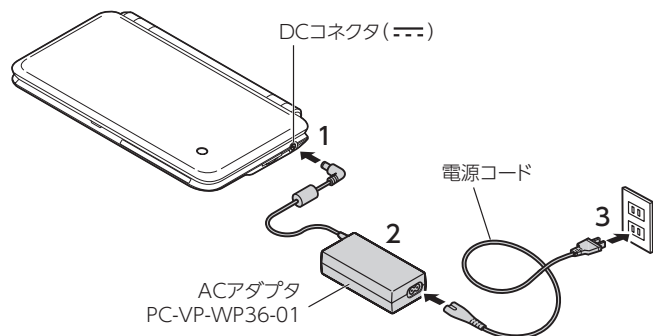

プラグをコンセントに差し込んだら、バッテリー充電ランプが点灯することを確認してください。

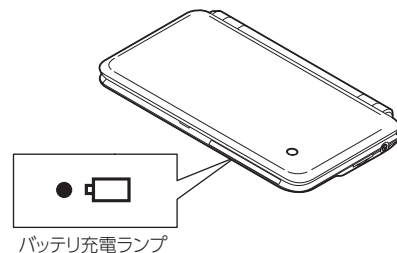

### 重要

- ご購入直後にはじめてバッテリーを充電するときは、フル充電されるまでACアダプタを抜かないでください。
- はじめて充電するときは、フル充電になるまで、約4時間かかります。

## バッテリー充電ランプについて

バッテリーの充電状態はバッテリー充電ランプで確認できます。

### ◆ バッテリー充電ランプ( )とバッテリーの充電状態

バッテリー充電ランプの状態	バッテリーの充電状態
オレンジ色に点灯	バッテリーの充電中
オレンジ色に点滅	バッテリーのエラー*
消灯	ACアダプタが接続されていない、または充電完了

※ バッテリー充電時のエラー、バッテリーの寿命、または劣化時にエラーとなります。

### メモ

バッテリーの充電状態は、画面に表示されるバッテリーアイコンでも確認できます。詳しくは、「アイコン一覧」(p.35)をご覧ください。

## バッテリーの残量について

バッテリーの残量は電源ランプで確認できます。

### ◆ 電源ランプ( )とバッテリーの残量

電源ランプの状態		バッテリーの残量
青色	点灯	フル充電(電源オンのとき)
	点滅	フル充電(スリープモードのとき)
オレンジ色	点灯	残量が10%以下(電源オンのとき)
	点滅	残量が10%以下(スリープモードのとき)
	短い点滅	残量が5%以下

### メモ

バッテリーの残量は、画面に表示されるバッテリーアイコンでも確認できます。詳しくは、「アイコン一覧」(p.35)をご覧ください。

## 電源を入れる／切る

### 電源を入れる

#### 1 電源スイッチ(p.24)を押す

NECのロゴなどが表示された後、ホーム画面(p.34)が表示されます。

### メモ

- 電源を入れる前に、SD/SDHCメモリーカードスロットにSDメモリーカードがセットされていることを確認してください。また、SDメモリーカードのライトプロテクトが解除されていることを確認してください。
- ご購入後はじめて本機の電源を入れたときは、「初期設定」が起動します。初期設定については、「初期設定をする」(p.28)をご覧ください。
- 電源を入れたとき、画面が表示されるまで時間がかかる場合があります。

### 電源を切る

#### 1 「端末オプション」が表示されるまで電源スイッチを長押しする

#### 2 「電源を切る」▶「OK」

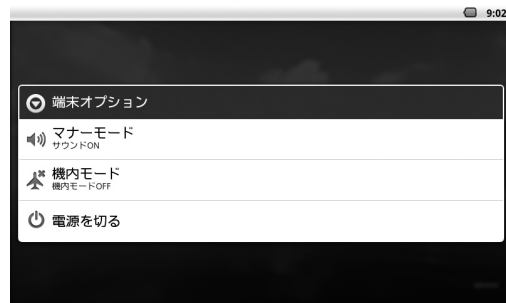

しばらくすると、本機の電源が切れます。

## スリープモードについて

電源が入っているときに電源スイッチを押したり、液晶ディスプレイを閉じると、本機はスリープモードになります。スリープモードになると、画面が消え、消費電力を節約することができます。

この場合は、次のいずれかの操作で画面が表示されます。

- ・電源スイッチを押す
- ・液晶ディスプレイを開く
- ・アラーム

### メモ

- ・スリープモードを解除するには、次のいずれかの操作をおこなってください。
  - 電源スイッチを押す
  - 液晶ディスプレイを閉じている場合は、液晶ディスプレイを開く
- ・液晶ディスプレイを閉じたり、電源スイッチを押してスリープモードにしようとしても、動作中の処理が完了するまで、無線LANやBluetooth機能が動作し続ける場合があります。
- ・本機は、一定時間何も操作がなかった場合、消費電力の節約のため画面を暗くし、数秒後に画面の表示を消してスリープモードになります。
- ・画面が暗くなっている状態で次の操作をすると、元の明るさに戻ります。
  - キーボードのいずれかのキーを押す
  - タッチパネル、またはポインティングデバイスを操作する
- ・画面が暗くなるまでの時間は設定可能です。

### 参照

スリープモード、画面の設定について詳しくは、『ユーザーズマニュアル』をご覧ください。

## 初期設定をする

はじめて電源を入れたときは、「初期設定」が起動します。画面の表示にしたがって、各項目を設定してください。

### メモ

- ・操作はタッチパネルでおこないます。タッチパネルの操作方法については、p.36をご覧ください。
- ・初期設定が完了するまではACアダプタを接続しておいてください。
- ・初期設定は無線LANに接続可能な場所でおこなってください。
- ・初期設定中に他のアプリケーションを起動したり、本機をスリープモードにしたり、電源を切らないでください。

## 1 「次へ」

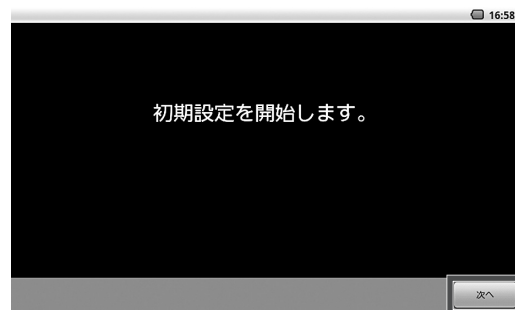

## 2 「Wi-Fi設定」▶「OK」

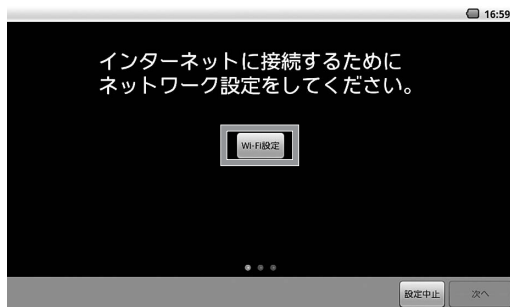

## 3 「Wi-FiをONにする」にチェックを付ける

本機の無線LAN機能は、IEEE802.11b/g/nに対応しています。



## 4 接続するWi-Fiネットワークを選択▶「接続」

セキュリティが設定されたWi-Fiネットワークを選択した場合は、パスワードを入力して「接続」を選択します。

### メモ

- 「らくらく無線スタート」機能対応のAtermを利用する場合は、「らくらく無線スタート」で設定することもできます。詳しくは、「らくらく無線スタートを使用する場合」(p.40)をご覧ください。
- WPS設定対応のルータを利用する場合は、「Wi-Fi Protected Setup」で設定することもできます。



## 5 【○】を押す▶「次へ」

## 6 「アカウント設定」

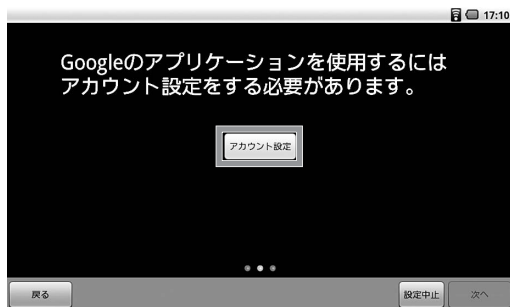

## 7 「作成」または「ログイン」を選択

Google アカウントをお持ちでない場合は「作成」を選択し、画面の指示にしたがって、登録をおこなってください。

Google アカウントをすでにお持ちの場合は、「ログイン」を選択し、Google アカウントのユーザー名とパスワードを入力して「ログイン」を選択します。

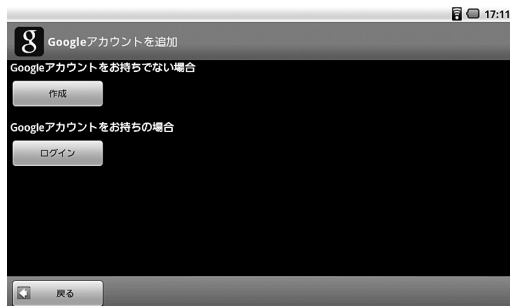

Google アカウントの設定が完了したら、「セットアップ完了」を選択してください。

## メモ

登録したアカウント情報(ユーザー名やパスワード)をメモしておくことをおすすめします。

## 8 「次へ」

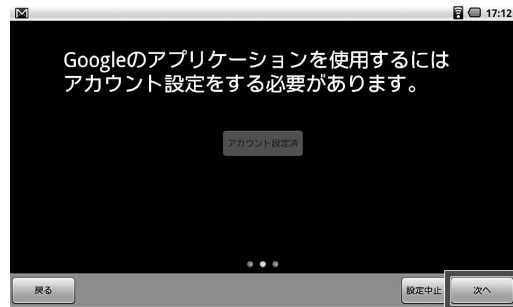

## 9 日時を確認 ▶「次へ」

日時が正しくない場合は、「日時設定」を選択し、日時を設定してください。



## 10 インストールするアプリケーションを選択

ここで表示されるアプリケーションはすべてインストールする必要があります。

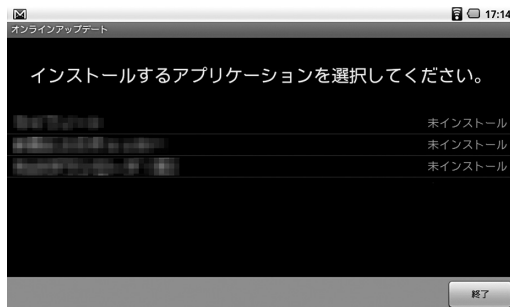

## 12 手順10、11を繰り返して、アプリケーションをすべてインストール

## 13 すべてインストールしたら「終了」▶「OK」

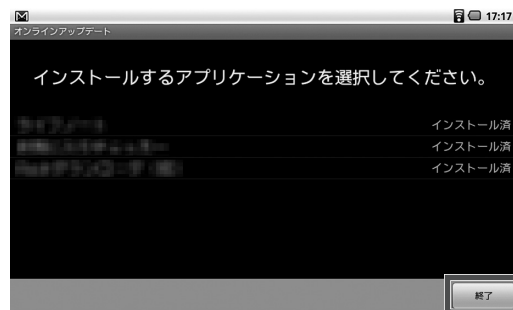

## 11 「OK」を押し、アプリケーションをインストールする

Android マーケットに接続します。はじめてAndroid マーケットに接続したときには、「Android マーケット利用規約」の同意画面が表示されるので、内容をよく読み、「同意する」を選択してください。



Android マーケットでインストールをおこなうと、画面上部にインストールの進捗状況が表示されたのち、インストール完了のメッセージが表示されます。完了したら[5]を押してください（「未インストール」「アップデート可」から「インストール済」に表示が変わります）。





# 基本操作

## 目次

■ ホーム画面.....	34
■ タッチパネルの使いかた .....	36
■ ポインティングデバイス .....	37
■ キーボード.....	37
■ 無線LANに接続する.....	39
■ オンラインアップデートをする .....	41
■ SDメモリーカード .....	42

## ホーム画面

ホーム画面では、本機の状態を確認できます。また、ホーム画面からアプリケーションを呼び出して使うことができます。

### ホーム画面の見かた

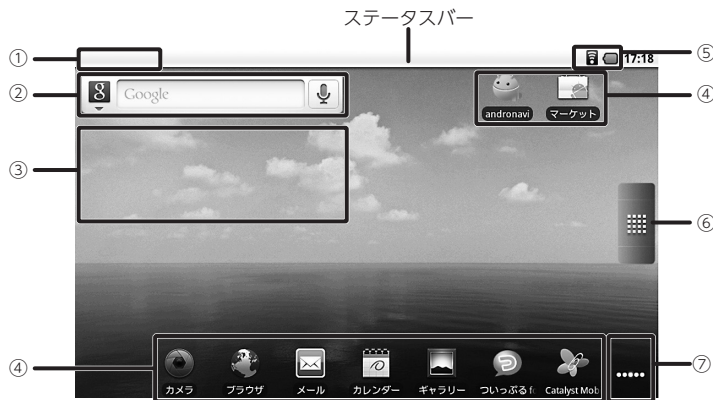

#### ①通知エリア

メール受信やネットワークへの接続状況などを通知するアイコンが表示されます。

#### ②クイック検索ボックス

本機内<sup>®</sup>やウェブページの情報を検索できます。

#### ③ウィジェット

アプリケーション(プログラム)をホーム画面から利用できます。

#### ④ショートカット

アプリケーションなどへのショートカットです。

#### ⑤ステータスエリア

本機の状態を確認するためのアイコンが表示されます。

#### ⑥ランチャーアイコン

アプリケーション一覧が表示されます。

#### ⑦ホーム画面インジケータ

5画面あるホーム画面のうち、どのホーム画面が表示されているかを示します。

※：一部コンテンツのみ

### 参照

- 通知エリア、ステータスエリアに表示されるアイコンについては、「アイコン一覧」(p.35)をご覧ください。
- ホーム画面について詳しくは、『ユーザーズマニュアル』をご覧ください。

### ホーム画面の切り替え

アイコンやウィジェットなどを追加できるように、本機のホーム画面は、5画面用意されています。タッチパネルを左右になぞると、ホーム画面が切り替わります。メインのホーム画面のほかに表示されるホーム画面を「拡張ホーム画面」といいます。



### メモ

- 【Ctrl】+【←】、【Ctrl】+【→】を押してホーム画面を切り替えることもできます。
- 拡張ホーム画面で【⌂】を押すと、メインのホーム画面に戻ります。

### 参照

拡張ホーム画面については、『ユーザーズマニュアル』をご覧ください。

## アイコン一覧

ホーム画面の通知エリア、ステータスエリアに表示されるアイコンの意味は次のとおりです。

### メモ

アプリケーションを追加した場合など、アプリケーションの利用状況によっては、一覧にないアイコンが表示される場合もあります。

## 通知エリアのアイコン



アイコン	意味	アイコン	意味
	新着Gmail		隠れた通知を表示
	新着メール		データのアップロード中
	SDカード取り外し可能		データのダウンロード中
	SDカード未挿入またはエラー		USBケーブルでコンピュータに接続中
	Wi-Fiがオンかつ無線LANネットワークが利用可能		アプリケーションの更新あり
	サインイン/同期トラブルなど		コンテンツのダウンロード完了

## ステータスエリアのアイコン



アイコン	意味	アイコン	意味
	Wi-Fiネットワーク接続中		ミュート(消音)*
	Bluetoothオン		要充電
	別のBluetoothデバイスに接続中		バッテリーパック残量が少なくなっています
	アラーム設定中		バッテリーパック残量十分
	マナーモード		バッテリーパック充電中
	機内モード		GPS位置取得完了

※ アラームやカメラのシャッター音など、一部ミュート(消音)されないものがあります。

## タッチパネルの使いかた

本機のディスプレイはタッチパネルになっており、ディスプレイを直接指で触れて操作できます。触れかたによってさまざまな操作ができます。

### 重要

機能によってはタッチパネルでの操作ができない場合があります。

### メモ

指の代わりに添付のタッチペンを使って操作をすることもできます。指で操作しにくい場合は、タッチペンを使用してください。

#### ● タップ

タッチパネルを軽くたたく操作です。アイコンやボタンなど、目的の項目に触れると、その項目を選択できます。



#### ● ドラッグ

タッチパネルに触れたままなぞって指を離します。

#### ● 長押し

画面上の項目を長押しする操作です。オプションメニューのある項目は、項目を長押しするとオプションメニューを開くことができます。

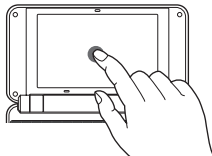

#### ● スクロール

タッチパネルに触れたまま、動かしたい位置まで指を動かします。Webページなどを1画面で表示しきれないときに上下方向にスライドすると、画面を上下にスクロールできます。

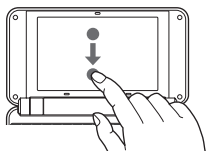

## タッチパネル使用上の注意

- 必要以上に強い力でタッチしないでください。故障の原因になります。
- 画面上に物を置くなど、長時間同じ位置に重量負荷をかけないようにしてください。画面がたわみ、故障の原因になります。
- 汚れた指でタッチしないでください。画面に汚れが付着して見にくくなる可能性があります。
- タッチパネル面は強化ガラスでできています。万が一強化ガラスが割れた場合は指で触れたりせずに修理を依頼してください。
- タッチパネルの表面にフィルムなどを貼らないでください。また、汚れや水滴が付いた場合は柔らかい布で取り除いてください。タッチ操作が正常におこなえなくなる可能性があります。
- タップした場所と異なるアイコンやボタンなどが選択された場合には、アプリケーション一覧の「タッチパネルキャリブレーション」を使って、タッチパネルのキャリブレーション(調整)をおこなってください。

## ポインティングデバイス

キーボード手前のポインティングデバイスを使って、次のような操作をすることができます。

### ● 項目の選択

ポインティングデバイスに触れると、画面上の項目にオレンジ色の選択枠が表示されたり、反転表示されます。

ポインティングデバイスを上下左右になぞると、選択枠や反転表示を移動できます。ポインティングデバイスを軽く押すと、項目を選択できます。

### ● ホーム画面の切り替え

ホーム画面が表示されているときに、ポインティングデバイスを左右になぞると、ホーム画面を切り替えることができます。

### ● Webページでのリンクの選択

Webページが表示されているときに、ポインティングデバイスに触れると、リンクのある箇所にオレンジ色の選択枠が表示されます。

ポインティングデバイスを上下左右になぞると、リンクのある箇所に選択枠が移動していきます。

リンク先を表示するには、選択枠が表示されているときにポインティングデバイスを軽く押します。

## メモ

- ポインティングデバイスを使用しない場合は、無効にできます。アプリケーション一覧で「設定」→「言語とキーボード」から設定を変更します。設定方法について詳しくは、『ユーザーズマニュアル』をご覧ください。
- キーボードのカーソルキーで選択枠や反転表示を移動し、【Enter】で選択することもできます。

## キーボード

本機には通常のキーボードと、画面に表示されるソフトウェアキーボードの、2種類のキーボードがあります。本機を横画面表示にしているときは、キーボードで文字を入力します。縦画面表示にしているときは、画面に表示されるソフトウェアキーボードで文字を入力します。

## 参照

文字入力について詳しくは、『ユーザーズマニュアル』をご覧ください。

## キーボード

キーボードの各キーでは、文字入力のほかに次のような操作をおこなうことができます。



Fn と同時に押すことで、  
青字の操作ができます

### ① ファンクションキー

Fn と同時に押すことで、青字で表記された操作ができます。

### ② メニューキー

操作メニューを表示します。

### ③ 検索キー

クイック検索ボックスを表示します。

### ④ ホームキー

ホーム画面を表示します。

### ⑤ 戻るキー

1つ前に表示していた画面に戻ります。

### ⑥ Deleteキー

ライフノートなど一部のアプリケーションで使用できます。

### ⑦ BackSpaceキー

カーソルの左側の文字を削除します。

### ⑧ Fnキー

ほかのキーと組み合わせて使います。

## Fnキーを使った操作

Fnキーとほかのキーを同時に押すことで、次のような操作ができます。

キー操作	機能
<b>Fn</b> +	日本語入力のオン/オフ(文字入力時に使用可能)
<b>Fn</b> +	【F11】*
<b>Fn</b> +	【F12】*
<b>Fn</b> +	ミュート(アラーム音やカメラのシャッター音以外がミュートされます)
<b>Fn</b> +	(Wi-Fiモデルでは使用不可)
<b>Fn</b> +	無線LAN機能のオン/オフ
<b>Fn</b> +	Bluetooth機能のオン/オフ
<b>Fn</b> +	液晶ディスプレイの輝度を下げる
<b>Fn</b> +	液晶ディスプレイの輝度を上げる
<b>Fn</b> +	内蔵スピーカの音量を下げる
<b>Fn</b> +	内蔵スピーカの音量を上げる
<b>Fn</b> +	【Page Up】*
<b>Fn</b> +	【Page Down】*
<b>Fn</b> +	【Home】*
<b>Fn</b> +	【End】*
<b>Fn</b> +	メモカメラの撮影キー

※ アプリケーションによって動作が異なります。

## 文字入力時のキーを使った操作

文字入力時に、ShiftキーやMenuキーとほかのキーを同時に押すことで、次のような操作ができます。

キー操作	機能	キー操作	機能
+  /  /  /	文字の範囲を選択	<b>Menu</b> + <b>[C]</b>	コピー
<b>Menu</b> + <b>[A]</b>	すべて選択	<b>Menu</b> + <b>[V]</b>	貼り付け
<b>Menu</b> + <b>[X]</b>	切り取り		

※ アプリケーションによって動作が異なります。

## ソフトウェアキーボード

本機を縦画面表示で使用しているときには、ソフトウェアキーボードで文字を入力することができます。

### ソフトウェアキーボードを表示する

#### 1 文字入力ができる画面で、本機を縦向きにする

画面上にソフトウェアキーボードが表示されます。画面上のキーをタップして文字を入力できます。



#### 重要

本機を横画面表示で使用しているときは、ソフトウェアキーボードは表示されません。キーボードを使用してください。

#### メモ

- を押すと、ソフトウェアキーボードが消えます。この場合、再度ソフトウェアキーボードを表示するには、画面の文字入力欄をタップしてください。
- ソフトウェアキーボードが表示されているときも、キーボードを操作することができます。

## 無線LANに接続する

本機でインターネットに接続するときは、無線LANを使用します。



### 無線LAN機能のオン/オフ

無線LAN機能をオン/オフするには、次の操作をおこないます。

#### メモ

ご購入時は、無線LAN機能はオフになっています。



### 無線LAN機能をオンにする

- 1 ホーム画面で  を選択
- 2 アプリケーション一覧で「設定」▶「無線とネットワーク」
- 3 「Wi-Fi」のチェックボックスにチェックを付ける  
無線LAN機能がオンになり、無線LANランプ  が緑色に点灯します。

#### メモ

キーボードの[Fn] + [F5]を押しても、無線LAN機能をオンにできます。

### 無線LAN機能をオフにする

- 1 ホーム画面で  を選択
- 2 アプリケーション一覧で「設定」▶「無線とネットワーク」
- 3 「Wi-Fi」のチェックボックスのチェックを外す  
無線LAN機能がオフになり、無線LANランプ  が消灯します。

#### メモ

キーボードの[Fn] + [F5]を押しても、無線LAN機能をオフにできます。

## 接続する無線LANネットワークを選択、接続する

無線LAN機能がオンになると、接続可能な無線LANネットワークの検出が始まりません。

接続可能な無線LANネットワークが検出されると、Wi-Fi設定画面の「Wi-Fiネットワーク」に、ネットワーク名とセキュリティ設定が表示されます。

#### 重要

無線LANは電波の届く範囲であれば自由に接続できるため、セキュリティの設定をおこなっていないと、第三者に不正にネットワークに侵入されたり、情報を読み取られるなどの危険があります。無線LANを使うときは暗号化など、セキュリティの設定をおこなってください。

### 検出された無線LANネットワークから選択する場合

- 1 「無線とネットワークの設定」画面で「Wi-Fi設定」を選択
- 2 接続する無線LANネットワークを選択 ▶ 「接続」

セキュリティが設定されたWi-Fiネットワークを選択した場合は、パスワード（接続先の無線LANアクセスポイントに設定済みのWPAやWEPの暗号化キー）を入力して「接続」を選択します。



## 「らくらく無線スタート」を使用する場合

「らくらく無線スタート」は、「らくらく無線スタート」機能対応の「Atermシリーズ無線LAN製品」(以下、Atermといいます)との接続設定をおこなうためのアプリケーションです。

お持ちのAtermが「らくらく無線スタート」機能に対応しているかどうかは、Atermのマニュアルで確認してください。

### メモ

- お持ちのAtermが「らくらく無線スタート」機能に対応していない場合は、「検出された無線LANネットワークから選択する場合」(p.39)の手順で接続設定をおこなってください。
- WPS設定対応のルータの場合は、「Wi-Fi Protected Setup」で設定することもできます。

## 1 ホーム画面で を選択

## 2 アプリケーション一覧で「設定」▶「無線とネットワーク」▶「Wi-Fi設定」▶「Wi-Fi簡単設定」



### メモ

アプリケーション一覧で、「らくらく無線スタート」を選択して起動することもできます。この場合は、手順4に進んでください。

## 3 「らくらく無線スタート」を選択



## 4 「らくらく無線スタートの待受け中です。」という画面が表示されたら、Atermのスタートボタンを押す

以降は、画面の説明とAtermのマニュアルを見ながら、設定をおこなってください。

## 「ワイヤレス自動接続」を使う

公衆無線LANサービスへの接続を簡略化するアプリケーションです。接続するアクセスポイント(公衆無線LANサービスなど)を登録すると、自動的にログインし接続することができます。

### 参照

「ワイヤレス自動接続」の使いかたについて詳しくは、『ユーザーズマニュアル』をご覧ください。



## オンラインアップデートをする

オンラインアップデートは、本機専用のアプリケーションが更新された際に、インストール、アップデートをおこなうためのアプリケーションです。



初期設定の際にインストールしなかったアプリケーションは、オンラインアップデートでインストールできます。

## インストール、アップデートできるアプリケーション

オンラインアップデートでは、次のアプリケーションのインストール、アップデートをおこなうことができます。

- お気に入りチェッカー
  - ライフノート
- など

## オンラインアップデートのしかた

- 1 ホーム画面で  を選択
- 2 アプリケーション一覧で「オンラインアップデート」を選択
- 3 インストール、アップデートしたいアプリケーションを選択  
アプリケーション名の右側の表示が「未インストール」「アップデート可」となっているアプリケーションを選択できます。

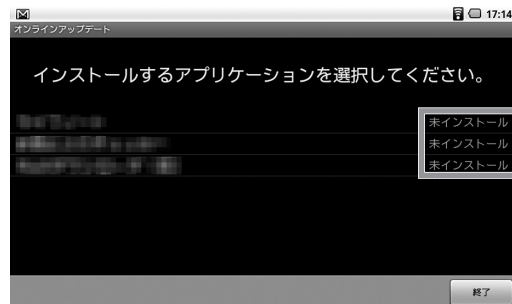

Android マーケットへの接続を確認するダイアログが表示されます。

## 4 [OK]

Android マーケットに接続します。画面の指示にしたがってインストールしてください。

## SDメモリーカード

### 重要

SDメモリーカード利用の際は、「SDメモリーカードの取り扱い上の注意」(p.14)を必ずご一読ください。

### 参照

SDメモリーカードについて詳しくは、『ユーザーズマニュアル』をご覧ください。

## SDメモリーカードの取り付け

### メモ

ご購入時には、SD/SDHCメモリーカードスロットに添付のSDメモリーカードが取り付け済みです。

### 1 SDメモリーカードを、端子が見える面を下にして、本機のSD/SDHCメモリーカードスロットにカチッと音がするまで差し込む。

取り付ける際は、SDメモリーカードのライトプロテクトが解除されていることを確認してください。

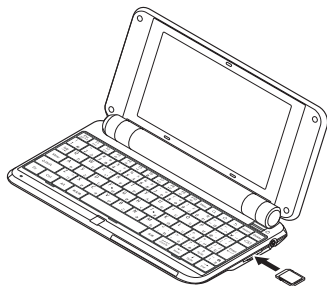

## SDメモリーカードの取り外し

### 重要

本機の電源が入った状態で、SDメモリーカードを取り出す場合は、SDメモリーカードのマウントを解除してから取り外してください。マウントしたまま取り外しをおこなうと、SDメモリーカードや保存されているデータの破損やアプリケーションが強制終了する場合があります。

- 1 ホーム画面で **Menu** を押す。
- 2 「設定」▶「SDカードと端末容量」▶「SDカードのマウント解除」
- 3 確認の画面が表示された場合は**[OK]**  
SDメモリーカードのマウントが解除され、通知エリアに通知が表示されます。
- 4 SD/SDHCメモリーカードスロットのSDメモリーカードを押し込む  
SDメモリーカードがスロットから少し飛び出します。
- 5 SDメモリーカードを引き抜く

# 付録

## 目次

■ ご購入時の状態に戻す .....	44
■ アプリケーションを使っている状態で反応しなくなったとき.....	44
■ 強制的に本機の電源を切る.....	44
■ 本機のお手入れ .....	44
■ お客様登録のお願い.....	45
■ アフターケアについて .....	46
■ NECパーソナル製品修理約款 .....	48
■ サービス&サポートのご案内.....	53
■ 本機の譲渡、廃棄方法 .....	54
■ 仕様一覧 .....	55

## ご購入時の状態に戻す

本機のデータを消去し、ご購入時の状態に戻すことができます。

### 重要

- この操作をおこなうと、本機に設定したGoogle アカウント、ご購入後におこなったシステムやアプリケーションの設定、ダウンロードしたアプリケーションなどは消去されます。この操作をおこなう前に、大切なデータはバックアップをとっておいてください。
- SDメモリーカード内のデータは消去されません。
- ACアダプタを接続して操作をおこなってください。

1 ホーム画面で  を選択

2 アプリケーション一覧で「設定」▶「プライバシー」▶  
「データの初期化」

確認画面が表示されます。

3 「端末をリセット」

本機内のデータが消去され、ご購入時の状態に戻ります。

### メモ

- 内蔵メモリが2Gバイトの場合、この作業には約15分かかります。
- 内蔵メモリが8Gバイトの場合、この作業には約35分かかります。

## アプリケーションを使っていて反応しなくなったとき

キーボードやタッチパネルが動作しなくなったときは、アプリケーションなどに異常が起きている可能性があります。しばらく待っても変わらない場合は、次の対処をおこなってください。

1 「電源を切る」(P.27)を参照し、本機の電源を切る。

この方法で電源が切れない場合は「強制的に本機の電源を切る」を参照してください。

2 「電源を入れる」(P.27)を参照し、再度電源を入れる。

それでも正常に動作しない場合は、次の対処をおこなってください。

1 本機の電源を切ったのち、ACアダプタとバッテリーパックを取り外す。

2 1分ほど待ってから、バッテリーパックとACアダプタを本機に接続し、  
本機の電源を入れる。

## 強制的に本機の電源を切る

電源を切ることができない場合は、次の手順で強制的に電源を切ることができます。

### 重要

- 作成中のデータなど保存していないデータは消去されます。
- 強制的に電源を切ると、本機に負担がかかります。どうしても電源が切れない場合以外は使用しないでください。

1 電源ランプが消えるまで電源スイッチを5秒以上押し続ける。

## 本機のお手入れ

本機のお手入れをする際は、次の点に注意してください。

### 準備するもの

- 軽い汚れのとき:乾いたきれいな布
- 汚れがひどいとき:水かぬるま湯を含ませて、よくしぼった布

### お手入れをするときのご注意

- シンナーやベンジンなど、揮発性の有機溶剤は使わないでください。これらの有機溶剤を含む化学ぞうきんも使わないでください。本機を傷め、故障の原因になります。

- ・水やぬるま湯を含ませ、よくしぼった布で本機の汚れをふき取る際、水が入らないよう十分注意してください。
- ・水やぬるま湯は、絶対に本機に直接かけないでください。故障の原因になります。
- ・お手入れの前に、「電源を切る」(p.27)をご覧ください。電源コードはコンセントから抜いてください。また、バッテリーパックも取り外してください。  
電源を切らずにお手入れを始めると、感電することがあります。

### 液晶ディスプレイのお手入れについて

- ・液晶ディスプレイが汚れたときは、やわらかい素材の乾いた布でふいてください。化学ぞうきんやぬらした布は使わないでください。
- ・液晶ディスプレイの画面は傷などが付かないように軽くふいてください。

### 通気孔のお手入れについて

通気孔とは、本機内部の熱によって本機が故障したり誤作動したりすることを防ぐための換気口です。ほこりがたまってしまうと通気孔の機能が低下し、本機の故障や誤作動などのトラブルの原因になる場合があります。定期的にお手入れをしてください。

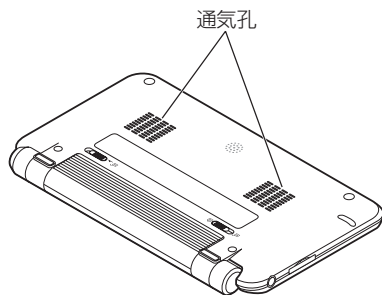

お手入れの際は、掃除機などを使って本体の外側からほこりを取り除いてください。ほこりの付着がひどい場合には、ハケや綿棒、使用済み歯ブラシなどを使って、ほこりをかき出しながら掃除機で吸引するときれいに掃除することができます。

## お客様登録のお願い

「お客様登録」とは、お名前、電話番号、本機の型番、製造番号、購入年月日などの情報を、121wareに登録することです。121wareでは「お客様登録」することで、さまざまなメリットを提供しています。

### 登録のメリット

#### 1 登録料・会費無料

登録料や会費は無料です。

法人のお客様としてご使用の場合も、登録をおすすめします。

#### 2 電話での「使い方相談」\*

**無料で1年間、使い方の相談ができる**

※使い方相談のご利用には、ご購入いただいた商品の登録が必要です。

#### 3 あなただけのマイページ

**マイページは、あなた専用のページです**

登録した商品をもとに、あなたに合ったサポートやサービスに関する情報が表示されます。

#### 4 NEC Directの優待サービス

**NEC Directの優待サービスでお買い物**

NEC商品を登録されているお客様は、NEC Directの優待サービスが受けられます。

## お客様登録をする

### 重要

- 次の手順をおこなうにはインターネット接続環境が必要です。
- すでにご登録済みのお客様やお客番号をお持ちのかたは、新規登録をする必要はありません。本機を登録するには、「マイページ」上部の「ご購入商品を登録してください 保有商品の追加登録はこちらから」をクリックし、必要事項を入力してください。

### メモ



10300006(04)  
JISQ15001:2006準拠

121wareにおける個人情報の取得および管理の責任は NECパーソナルプロダクツ株式会社があります。NECパーソナルプロダクツ株式会社は、財団法人日本情報処理開発協会より、個人情報の適切な取り扱いを行う事業者に付与されるプライバシーマークの付与認定を受けています。

## 新規登録の手順

- 1 <http://121ware.com/mylt/>にアクセスして、「マイページ」を表示  
ブラウザのブックマークに登録されている「お客様登録」からアクセスすることもできます。
- 2 画面の説明をお読みになり、「ご登録はこちら (ログインIDの取得)」を選択

以降は、画面の説明にしたがって登録作業をおこなってください。

### メモ

「ログインID」で、NECが提供するインターネットのサポートサイト「121ware」および「NEC Direct (NECショッピングサイト)」をご利用いただけます。

## アフターケアについて

### 保守サービスについて

保守サービスについては、NEC 121コンタクトセンターにお問い合わせください。詳しくは、「サービス&サポートのご案内」(p.53)をご覧ください。

### 消耗品と有寿命部品について

本機には、消耗品と有寿命部品が含まれています。安定してご使用いただくためには、定期的な保守による部品交換が必要になります。特に長期間連続して使用する場合には、安全などの観点から早期の部品交換が必要です。

種類	内容説明	該当品または部品(代表例)
消耗品	使用頻度や使用量により消耗の進行が異なります。お客様ご自身でご購入いただき、交換していただくものです。本体の保証期間内であっても有償になります。	SDメモリーカード、バッテリーなど
有寿命部品	使用頻度や経過時間、使用環境によって摩耗、劣化の進行に大きな差が生じ、修理による再生ができなくなる部品です。本体の保証期間内であっても部品代は有償になる場合があります。詳しくは、NEC 121コンタクトセンターの修理受付窓口にご相談ください。	液晶ディスプレイ、キーボード、ACアダプタ、ディスプレイ開閉部(ヒンジ)

### 重要

- 記載部品は代表例です。機種により構成部品が異なります。詳しくは、「仕様一覧」(p.55)をご覧ください。
- 有寿命部品の交換時期の目安は、1日8時間のご使用で1年365日として約5年です。上記期間はあくまでも目安であり、上記期間中に故障しないことや無償修理をお約束するものではありません。また、長時間連続使用等のご使用状態や、温湿度条件等のご使用環境によっては早期に部品交換が必要となり、製品の保証期間内であっても有償となることがあります。
- 本製品の補修用性能部品の保有期間は、本体、オプション製品については製造打切後6年です。
- 診断の結果、当社にて修理の必要があると判断した場合、代替品との装置交換により修理に代えさせていただく場合があります。代替品と交換した装置はお客様に返却いたしませんので、あらかじめご了承ください。
- 修理のため、本機およびSDメモリーカードのデータ、プログラム、設定内容は初期化される場合があります。常日頃からバックアップを取るよう、お願いします。

# 修理チェックシート

※修理を依頼する前に、このマニュアルに記載の「NEC/パーソナル製品修理約款」および注意事項等をご一読いただきご同意願います。  
 (ただし、本製品は、修理サービスサイトからの修理依頼、Ultracare海外保証サービス、買い取りサービスの対象外です。)  
 お客様が当社に修理をお申込みいただく際は、この修理約款にお客様がご同意いただいたものとみなします。  
 ※このチェックシートは、コピーしてお使いください。なお、121wareに掲載されている本製品のマニュアルにも添付しております。

## <A欄/故障診断用>

修理依頼日 20 年 月 日			
ご住所	〒 -		
フリガナ	自宅	( ) -	
お名前 (貴社名)	電話番号	FAX	( ) -
部署名/ご担当者名 (法人の場合)	日中の連絡先 (お急ぎの場合は携帯電話)		
(本体) 製品型名/型番	製造番号		
症状について	1 どのような症状ですか？(できるだけ詳しくご記入ください)		
	① 電源は切れますか？ <input type="checkbox"/> はい <input type="checkbox"/> いいえ <input type="checkbox"/> 時々 ② 起動はしますか？ <input type="checkbox"/> はい <input type="checkbox"/> いいえ <input type="checkbox"/> 時々 ③ 本体電源ランプは点灯しますか？ <input type="checkbox"/> はい(色) <input type="checkbox"/> いいえ ④ 「NECロゴ」は表示されますか？ <input type="checkbox"/> はい <input type="checkbox"/> いいえ <input type="checkbox"/> 時々 ⑤ ホーム画面は表示されますか？ <input type="checkbox"/> はい <input type="checkbox"/> いいえ <input type="checkbox"/> 時々		
	2 この症状はいつから発生していますか？ 20 年 月 日頃から		
	3 この症状はどんな操作をしたときに起こりますか？		
	4 症状の発生頻度を教えてください <input type="checkbox"/> 常時 <input type="checkbox"/> 一日に数回 <input type="checkbox"/> 週に数回 <input type="checkbox"/> 月に数回 <input type="checkbox"/> 年に数回 <input type="checkbox"/> 不定期的に <input type="checkbox"/> 過去に発生した		
	5 お客様が追加してインストールされたソフトウェア(アプリケーションも含みます)があれば、メーカー名、製品名をご記入ください		
	6 お客様が増設した周辺機器があれば、製品名をご記入ください (対象：SDメモリーカード、Bluetoothヘッドフォン等)		
7 電子メールに関する不具合の場合で、使用回線が特定できれば教えてください <input type="checkbox"/> ISDN <input type="checkbox"/> ADSL <input type="checkbox"/> 光回線 <input type="checkbox"/> CATV <input type="checkbox"/> 社内LAN <input type="checkbox"/> 公衆無線LAN <input type="checkbox"/> 3G回線 <input type="checkbox"/> その他( )			

## <B欄/修理申込用>

1 お買い上げ日		20 年 月 日									
2 保証書の添付について	<input type="checkbox"/> 無 <input type="checkbox"/> 有 (保証書には販売店印または販売店の発行する領収書(購入日がわかるもの)が必要です)										
3 修理料金見積りについて	<input type="checkbox"/> 見積不要 (修理連絡なしに修理してもよい) <input type="checkbox"/> 見積連絡不要 ※見積連絡の必要がないので早く修理品を返却できます。 [ 万 千円以下(税込)であれば連絡なしに修理してもよい] <input type="checkbox"/> 見積連絡必要										
4 お預かりする添付品について	<input type="checkbox"/> 無 <input type="checkbox"/> 有 <table border="1" style="display: inline-table; vertical-align: middle;"> <tr> <td><input type="checkbox"/> ご購入時に添付されていたSDメモリーカード</td> <td><input type="checkbox"/> ACアダプタ</td> </tr> <tr> <td><input type="checkbox"/> バッテリーパック</td> <td><input type="checkbox"/> 電源コード</td> </tr> <tr> <td><input type="checkbox"/> タッチペン</td> <td><input type="checkbox"/> 保証書</td> </tr> <tr> <td><input type="checkbox"/> その他( )</td> <td></td> </tr> </table>			<input type="checkbox"/> ご購入時に添付されていたSDメモリーカード	<input type="checkbox"/> ACアダプタ	<input type="checkbox"/> バッテリーパック	<input type="checkbox"/> 電源コード	<input type="checkbox"/> タッチペン	<input type="checkbox"/> 保証書	<input type="checkbox"/> その他( )	
<input type="checkbox"/> ご購入時に添付されていたSDメモリーカード	<input type="checkbox"/> ACアダプタ										
<input type="checkbox"/> バッテリーパック	<input type="checkbox"/> 電源コード										
<input type="checkbox"/> タッチペン	<input type="checkbox"/> 保証書										
<input type="checkbox"/> その他( )											
<b>【重要】</b>	<input type="checkbox"/> 同意する <input type="checkbox"/> 同意しない <table border="1" style="display: inline-table; vertical-align: middle;"> <tr> <td>ご同意いただけないと修理を行うことができません。そのまま返しすることをご了承ください。</td> </tr> </table>			ご同意いただけないと修理を行うことができません。そのまま返しすることをご了承ください。							
ご同意いただけないと修理を行うことができません。そのまま返しすることをご了承ください。											
5 本機、およびSDメモリーカードの初期化について*1	<input type="checkbox"/> エクスポート、およびバックアップした <input type="checkbox"/> エクスポート、およびバックアップしない										
6 本機内のデータのエクスポート、およびSDメモリーカード内のデータのバックアップについて*1	<input type="checkbox"/> エクスポート、およびバックアップした <input type="checkbox"/> エクスポート、およびバックアップしない										
7 パスワード、画面のロック*2	パスワードの設定 <input type="checkbox"/> 設定していない (修理を出す前に解除した) <input type="checkbox"/> 設定しているが「12345」(半角)に変更した <input type="checkbox"/> パスワードを教える [パスワード ]										

### 注意事項

※1 診断の結果、当社にて修理の必要があると判断した場合、代替品との装置交換により修理に代えさせていただく場合があります。修理のために本機およびSDメモリーカードの初期化が必要となる場合があります。初期化により本機およびSDメモリーカードに記録されているお客様のすべてのデータおよびソフトウェアが消去されます(本機およびSDメモリーカードに登録されたソフトウェアや作成されたデータ、インターネット接続情報、メールアドレスやメール内容、お客様が取り込んだ写真、ホームページお気に入り情報、その他お客様が登録された固有の設定情報など、すべてのデータが消去されます)。従いまして、常日頃からこまめにバックアップ(複製)するとともに、修理に出される前にはパソコン等に必ずバックアップをお取りいただくようお願いいたします。また、初期化にご同意いただけない場合、修理をすることができず診断料を請求しそのまま返すことがあります。

※2 修理を申し込まれる前に、マニュアルに記載の方法にしたがって、必ずパスワードを初期化するが「12345」(半角)に変更していただくようお願いいたします。

## NECパーソナル製品修理約款

### 第1条 (約款の適用)

本約款は、第2条に定める対象機器をご購入された方(以下「お客さま」といいます。)\*が、「121コンタクトセンター (フリーコール0120-977-121、以下同じとします。)\*」経由でNECサービスセンターに修理依頼される場合、「121ware.com」の「修理サービス」(以下「修理サービスサイト」といいます。)\*よりNECサービスセンターに修理依頼される場合、NECパーソナルプロダクツ株式会社(以下「当社」といいます。)\*指定の修理拠点(以下「当社指定修理拠点」といいます。)\*に修理を依頼された場合、または販売店を経由してNECサービスセンターもしくは当社指定修理拠点(以下総称して「NECサービスセンター等」といいます。)\*に修理を依頼される場合の基本条件を定めたものです。お客さまがNECサービスセンター等に修理をお申し込みされた場合には、本約款に同意されたものとさせていただきますので、あらかじめご了承ください。なお、お客さまが日本国外から修理の依頼をされている場合には「UltraCare海外保証サービス」条件に基づき、修理サービスを提供致します。

### 第2条 (定義)

本約款の対象となる機器(以下「対象機器」といいます。)\*とは、日本国内仕様の日本電気株式会社製もしくは当社製のパーソナルコンピュータ、多機能情報端末および周辺機器とします。

2. 修理とは、日本国内において故障した対象機器出荷時の機能・性能の修復もしくは維持を目的とし、機能が同等の新品部品、または機能が同等に品質保証された再利用部品と故障した部品の交換作業等、および修理時に当社が診断した結果に基づいて、当該対象機器出荷時の機能・性能を維持することを目的とした部品の交換作業等をいいます。

### 第3条 (修理の手続き方法)

「121コンタクトセンター」経由でNECサービスセンターに修理依頼される場合の修理の手続きについては、保証期間内外にかかわらず「121コンタクトセンター」にお電話いただき、送料、梱包料無料の「引き取り修理(NECあんしんサービス便)」をご利用ください。症状や使用状況等をお伺いのうえ当社にて故障診断させていただきます。

また、離島の一部地域および引き取り修理(NECあんしんサービス便)ができない一部の対象機器(大型のパーソナルコンピュータ、ディスプレイ、プリンタ、その他当社指定の対象機器等)の場合、販売店への持ち込み修理または出張修理をご利用ください。対象機器の添付品の修理をご希望される場合、対象機器の添付

品のみの修理受付はお受けできませんので、必ず対象機器の本体および添付品の両方をお渡しください。なお、修理サービスサイトから修理依頼される場合、修理サービスサイト上に表示された注意事項および本約款をよくお読みになり、当該サイト上の表示に従って修理手続きをしてください。

#### (1) 引き取り修理 (NECあんしんサービス便)

当社指定の宅配業者がお客さまのご自宅から、

- i) 故障した対象機器本体
- ii) 対象機器の添付品(電源コード、キーボード、SDカード等。ただし、マニュアル等の添付書類を除きます。)
- iii) 修理チェックシート(修理サービスサイトから修理依頼される場合を除きます。なお、その場合には修理サービスサイト上で必要事項を登録いただきます。)
- iv) 対象機器に添付の保証書(以下「保証書」といいます。)\*の原本(保証期間中の場合のみ。)\*

を引き取り、修理完了後にお客さま宅にお届けします。なお、お客さま宅玄関先での引き取り、お届けになりますので、ケーブル類の取り外し、取付け、設置、ご使用いただいておりますオペレーティングシステム(以下「OS」といいます。)\*、各種アプリケーションおよび環境設定等は、お客さまによるご対応となります。また、当該引き取りおよびお届けにかかる送料は、保証期間(保証書に定める保証期間をいい、以下同じとします。)\*の内外を問わず、無料となります。

#### (2) 持ち込み修理

販売店に故障した対象機器を持ち込み、NECサービスセンター等に修理を依頼いただいた場合、上記(1)の i) から iv) の定める対象機器本体等をお預かりし、修理完了後に販売店に返却させていただきます。

#### (3) 出張修理

出張修理を希望される場合、「121コンタクトセンター」にお電話いただき、出張修理の手続きをしてください。当社または当社が委託する協力会社の担当者がお客さま宅を訪問し、修理を行います。なお、出張料は、保証書等で無料と定められている一部の対象機器を除き、保証期間の内外を問わず、有料となります。また、離島の一部地域では、出張料とは別に出張に要する実費(交通費、宿泊代等)をお客さまにご負担いただく場合がありますので、あらかじめご了承ください。

2. 修理の必要がないとNECサービスセンター等が判断した場合、またはお客さまが申告された故障の症状が確認できず修理の必要がないとNECサービスセンター等が判断した場合、対象機器の修理をせずにお客さまにご返却させていただきます。



す。なお、この場合、当社所定の診断作業にかかる診断料をお客さまにご負担いただきますので、あらかじめご了承ください。

#### 第4条（保証期間内の修理）

取扱説明書、対象機器添付ラベル等の注意書きに基づくお客さまの正常なご使用状態のもとで保証期間内に故障した場合、保証書記載の保証規定に従い、対象機器の無償修理を致します。（詳しくは、保証書記載の保証規定をご覧ください。）

2. 前項にかかわらず、次の各号のいずれかに該当する場合は、保証期間内であっても有償修理となりますので、ご承知おき下さい。この場合、第5条（保証期間外の修理）の規定に準じて修理致します。
  - (1) 保証書の提示がないまたは保証書が対象機器に添付されていない場合
  - (2) 保証書に保証期間、型番（型名）、製造番号、お買上げ日および販売店名の記入のない場合、または字句を書き換えられた場合、その他事実と異なる記載がされている場合
  - (3) お買上げ後の落下、衝撃等もしくは液体の侵入による故障、損傷、またはお客さまの取り扱いが適正でないために生じた故障、損傷の場合
  - (4) お客さまによる使用上の誤り、あるいは不当な改造、修理による故障および損傷
  - (5) 火災、塩害、ガス害、地震、落雷、および風水害、その他天災地変、あるいは異常電圧等の外部要因に起因する故障および損傷
  - (6) 対象機器に接続している当社指定以外の機器および消耗品ならびにメディアの使用に起因する故障および損傷
  - (7) 有寿命部品または消耗部品が自然消耗、磨耗、劣化等により部品の交換が必要となった場合
3. 第1項にかかわらず、次の各号のいずれかに該当する場合は、保証期間内であっても、無料保証の対象外作業となり、お客さまには別途それぞれの料金をご負担いただきますので、あらかじめご了承ください。
  - (1) 第3条第1項第(3)号に基づき出張修理が発生した場合は、当該出張料
  - (2) ソフトウェア（アプリケーションソフトを含みます。以下同じとします。）の再インストールで復旧する場合であって、お客さまが当該再インストールを希望された場合は、ソフトウェア再インストール料
  - (3) ウイルス駆除を必要とする場合であって、お客さまがウイルス駆除を希望された場合はウイルス駆除料
  - (4) お客さまが設定したパスワードの忘却やお客さまが旋錠された鍵の紛失により、パスワード解除作業を行う場合、または、マザーボード、本体カバーその他の部品の交換が必要になった場合の修理料金
  - (5) その他当社が指定する有償作業を行う場合

#### 第5条（保証期間外の修理）

対象機器の保証期間終了後の修理をお客さまが当社にご依頼した場合、当社は、有償にて修理を実施致します。

2. 第4条第3項の各号のいずれかに該当する場合、お客さまには修理料金の他にそれぞれ料金をご負担いただきますので、あらかじめご了承ください。
3. お客さまが対象機器お預かり後に修理の依頼をキャンセルされた場合（第6条第2項および第3項に定める場合を含みます。）、お客さまには診断料をご負担いただきます。ただし、お客さまによる修理ご了承後の修理キャンセルはお受けできませんので、あらかじめご了承ください。

#### 第6条（修理料金の見積もり）

有償修理となる修理依頼時（修理サービスサイトからの修理依頼を除きます。）において、お客さまが修理料金の見積もりを当社に希望された場合、当社は見積もり金額をお客さまに通知するものとし、当該見積もり金額による修理について、お客さまにご了承いただいたうえで、修理を実施致します。ただし、当社が規定の修理料金の上限金額をお客さまがご了承された場合で、かつ修理料金が上限金額内の場合にはお客さまに修理のご了承いただいたものとして見積もり金額の提示なしに修理を実施致します。

2. 前項において、当社による修理料金等の診断作業後、当社がお客さまに見積もり金額をお知らせした日から1か月を超えても、お客さまから当社に見積もりに対するご回答をいただけなかった場合には、お客さまが修理のご依頼をキャンセルされたものとし、当社は、修理を実施せずに、お預かりした対象機器をお客さまにご返却させていただきます。

なお、この場合、お客さまには、当社による修理料金等の診断作業にかかる診断料をご負担いただきますので、あらかじめご了承ください。

3. 既にお客さまに通知済みの見積もり金額と修理の過程における修理料金に差異が生じた場合、当社は、再度見積もり金額をお客さまに通知し、お客さまのご承諾を再度いただいたうえで、修理を実施させていただきます。なお、当該再見積もり後の金額での修理をお客さまにご了承いただけなかった場合、お客さまによる修理のご依頼はキャンセルされたものとし、当社はお客さまに診断料をご負担いただくことを条件に対象機器をお客さまにご返却させていただきますので、あらかじめご了承ください。
4. 修理サービスサイトからの修理依頼の場合、有償修理となる修理依頼時の修理料金の見積もり提示および出張修理はできません。有償修理となる修理依頼時の修理料金の見積もり提示または出張修理をご希望される場合には、「121コンタクトセンター」経由でNECサービスセンターにご依頼してください。

## 第7条 (修理料金等の支払い方法)

修理料金等の支払いは、お預かりした対象機器の返却時に代金引き換えによる方法(代金引き換え手数料は当社で負担します。)にて当社にお支払いいただきます。引き取り修理(あんしんサービス便)の場合の領収書については、お客さまから代金を回収する宅配業者が発行する領収書が正規領収書(以下「正規領収書」といいます。)となります。なお、当社および宅配業者では、正規領収書以外の領収書の発行および正規領収書の再発行は承っておりませんので、あらかじめご了承ください。また、引き取り修理(あんしんサービス便)の場合、一部地域(離島等で代金引き換えができない地域)では、お客さまの手数料負担による振り込みとなりますので、あらかじめご了承ください。

## 第8条 (修理期間)

引き取り修理(NECあんしんサービス便)の場合、当社は、対象機器のお預かりから修理完了後の対象機器の納品まで、原則として7日間に対応致します。ただし、次の各号のいずれかに該当する場合は7日間以上の日数を要する場合がありますので、あらかじめご了承ください。引き取り修理(NECあんしんサービス便)以外の修理期間については、修理申込時にご確認ください。

- (1) お客さまから伺った故障の症状が確認できず、修理箇所の特定ができない場合
- (2) 対象機器の引取先が一部地域(離島を含みます。)の場合、または大型の対象機器の場合
- (3) 修理に使用する部品の在庫切れ等による場合
- (4) 有償修理において、お客さまが修理料金の見積もりを希望された場合
- (5) 販売店を経由して修理の申し込みをされた場合
- (6) お客さまのご都合により、修理完了後の対象機器の返却日の日程変更等が生じた場合
- (7) 天災地変、戦争、暴動、内乱、輸送機関の事故、労働争議その他不可抗力の事由が生じた場合

## 第9条 (修理品の保管期間)

修理完了後にお客さまに修理の完了ならびに返却日をお知らせしているにもかかわらず修理後の対象機器をお客さまにてお受け取りいただけない場合(当社がお客さまとご連絡がとれない場合等を含みます。)、または対象機器お預かり後にお客さまが修理のご依頼をキャンセルされたにもかかわらず当該対象機器をお客さまにてお受け取りいただけない場合、対象機器をお預かりした日から6か月間の保管期間の経過をもって、対象機器の所有権は当社に移転し、当社が当該対象機器を当社所定の方法にて処分することをお客さまはあらかじめご了承ください。この場合、お客さまに当該保管期間に要した費用ならびに当該処分に要する費用(診断料、修理料金、回収・リサイクル料金、廃棄費用等含みます。)をご負担いただきます。

## 第10条 (故障部品の取り扱い)

修理の過程で当社が取り外した部品は、環境保護および長期にわたる修理部品提供のために、再調整後検査し、新品部品と同等に品質保証された部品として再利用する場合があります。また、当社が取り外した全ての部品の所有権は、当社に帰属するものとし、お客さまにご返却できません。

(再利用する主な部品)

筐体・メモリ・LCD(液晶ディスプレイ)・CRTディスプレイ・ハードディスク・マザーボード・CPU等

## 第11条 (修理ご依頼時の注意事項)

お客さまは、修理をご依頼されるにあたり、以下の事項について特にご注意ください。

- (1) お客さまが保証期間内に修理をご依頼される場合は、必ず対象機器に同梱されている保証書を対象機器に添付してください。なお、保証書を添付いただけない場合には、有償修理となります。
- (2) 修理の際、お客さまが修理をご依頼された対象機器の記憶装置(ハードディスク、SSD、フラッシュメモリ等。以下あわせて「記憶装置」といいます。)に記録されたデータ、プログラムならびに設定内容は、消去される場合があります。また、修理の際、対象機器の記憶装置の交換、OSの再セットアップを行った場合、工場出荷時の設定になります。必ず修理をご依頼される前に、お客さまの責任においてあらかじめバックアップされるか、重要な内容は紙等に控えておいてください。記録されたデータ、プログラムならびに設定内容が変化・消失したことによる損失・損害の請求につきまして当社は一切の責任を負いかねます。
- (3) 当社は、修理の際、取り外した記憶装置に記録されていた内容は、データ消去処理(記憶装置の磁気記録面に特殊パターンを書き込む方法により復元不可能な状態にする処理)または記憶装置の破壊処理を行い、データ消去致します。
- (4) 修理の内容により、記憶装置の初期化・データ消去が必要となる場合がありますので、記憶装置の初期化・データ消去にお客さまはご同意のうえ、修理をご依頼ください。これにご同意いただけない場合、修理をすることができず対象機器をお客さまに返却する場合があります。この場合、当社はお客さまが修理のご依頼をキャンセルされたものとし、当社所定の診断作業にかかる診断料をお客さまにご負担いただきます。
- (5) 修理完了後のソフトウェアの再インストールおよびセットアップ等につきましては、お客さまご自身で実施してください。
- (6) お客さまご自身で貼り付けられたシール等につきましては、取り外したうえで修理をご依頼ください。また、お客さまご自身で行われた塗装や刻印等につきましては、元の状態への復旧はできない場合があります。

- (7) 当社は、修理期間中の対象機器の代替機の貸し出しはできません。
- (8) お客様が対象機器にパスワードを設定されている場合は、当該設定を解除したうえで修理をご依頼ください。
- (9) 対象機器の修理とは関係のないフロッピーディスクや光ディスク(CD-ROM、DVD-ROM、MO等)およびメモリーカード(SDカード、メモリースティック等)等の記録媒体、B-CASカード等のカード類、他の機器との接続ケーブル等につきましては、事前にお客様が対象機器から取り外したうえで修理をご依頼ください。なお、万が一これらが対象機器に付加された状態で修理をご依頼いただいた場合、当社ではこれらの管理につき一切責任を負いかねます。ただし、当社が修理の際に当該記録媒体やカード類を要求した場合は、故障した対象機器に同梱してご送付ください。
- (10) LCD(液晶ディスプレイ)は、対象機器の修理の有無に関わらず画面の一部に画素の欠けや常時非点灯、常時点灯等が存在することがありますが、液晶ディスプレイの特性によるもので故障ではありません。この場合の修理および交換は致しかねます。
- (11) 次の各事項のいずれかに該当するものは、対象機器の故障に該当しないため、修理または交換の対象から除かれるものとし、当社では修理できません。
- お客様が対象機器出荷時の標準搭載以外の部品を使用されたことに起因する故障
  - 装置製造番号が不明等により製品出荷情報が読み取れないものまたは製品出荷情報が加工されたと当社が判断した場合
  - 対象機器の記憶装置に記憶されたデータ、プログラムならびに設定内容のバックアップおよび復旧作業
- (12) 修理作業の都合上、お預かりいたします機器の記憶装置にアクセスを行う場合があります。
- (13) 対象機器は電磁気、温度、湿度、振動、通常の使用環境と異なる状況等により正常に動作しなくなる場合があります。使用環境の不良により対象機器に障害が発生したと考えられる場合には、当社は修理をお断りする場合があります。なお、この場合、当社所定の診断作業にかかる診断料をお客さまにご負担いただけます。
- (14) いかなる場合も、対象機器の修理作業の完了後に修理実施前の状態に戻す作業はお受けできません。

#### 第12条 (買い取りサービスへの移行)

第6条に基づく修理料金の見積り後、お客様が対象機器の修理依頼をキャンセルされた場合、当社がお客さまに対し、当社が提供する買い取りサービスを紹介し、当該対象機器を当該買い取りサービスに基づき、お客さまの承諾のもと当

社が買い取りさせていただく場合があります。お客さまと当社間にて買い取りサービスが成立した場合、当社はお客さまに対し、買い取りサービスが成立した対象機器について、修理キャンセルに伴う診断料の徴収を致しません。なお、お客さまと当社間にて、買い取りサービスが不成立となった場合には、お客さまに診断料をご負担いただきますので、あらかじめご了承ください。

#### 第13条 (補修用性能部品)

補修用性能部品とは、対象機器の機能・性能を維持するために必要な部品または機能・性能が同等に品質保証された再利用された部品をいいます。

- 当社における補修用性能部品の最低保有期間につきましては、対象機器に添付の保証書記載のとおりとなります。補修用性能部品の保有期間の終了をもって、当該対象機器の修理対応は終了となります。

#### 第14条 (有寿命部品について)

対象機器には、有寿命部品が含まれています。有寿命部品の交換時期の目安は、使用頻度や使用環境により異なりますが、本製品を通常使用した場合、1日約8時間のご使用で約5年です。上記はあくまで目安であって、故障しないことや無償修理をお約束するものではありません。なお、24時間を超えるような長時間連続使用等、ご使用状態によっては早期に寿命となることがあります。

##### 【対象品名】

液晶ディスプレイ(注1)、ハードディスクユニット、光ディスクドライブ(注2)、フロッピーディスクドライブ、タッチパッド、マウス(注3)、冷却用ファン、ディスプレイ開閉部(ヒンジ)(注4)、ACアダプタ/電源ユニット、キーボード(注1)工場出荷時から画面の明るさが半減するまでの期間。  
(注2)それぞれ内蔵されているモデルが対象です。  
(注3)同梱されているモデルが対象です。  
(注4)液晶ディスプレイを開いたときに固定するための内部部品です。  
社団法人 電子情報技術産業協会「パソコンの有寿命部品の表記に関するガイドライン」参照

#### 第15条 (機密保持)

当社、および当社の業務委託先は、本修理の履行に関連して知り得たお客さまの業務上の秘密、個人情報、その他の秘密を修理以外の目的で他に開示致しません。

#### 第16条 (個人情報の取り扱いについて)

当社は、『121wareおよびNEC Directにおける個人情報の取り扱い』に基づき、お客さまの個人情報の適切な管理に努めます。お客さまは、当社がお客さまの個人情報を、『121wareおよびNEC Directにおける個人情報の取り扱い』に基づき利用することをあらかじめ了承願います。

#### 第17条 (責任の限定)

当社が実施した修理において、当該修理時の「診断・修理報告書」を添えてその旨お客さまより当社にご連絡いただいた場合で、かつ同一箇所の再修理が必要と当社が認めた場合(ただし、前回修理時に症状が再現しなかった場合を除きます。)には、修理完了日より3ヶ月以内まで、当社は無償で修理を致します。

2. 当社は、対象機器の修理作業において、当社の故意または重過失に起因する場合を除くいかなる場合においても、当社の責に帰すことのできない事由による損害、当社の子見の有無を問わず特別な事情から生じた損害、逸失利益、派生的損害、第三者からお客さまに対してなされた賠償責任に基づく損害、OS、データその他のソフトウェアの破損、変更、または消滅について、その責任を負いかねますので、あらかじめご了承ください。
3. 本修理作業の結果として、OS、データその他のソフトウェアの再導入、再構築が必要になった場合、当社はその責任を負いかねますので、あらかじめご了承ください。
4. 当社の責に帰すべき事由による対象製品の故障などに起因してお客さまに損害が発生した場合、当社は原則として対象製品の修理をもって対応するものいたします。万が一、お客さまに対し賠償責任を負う場合は、当社の判断により、対象製品の減価償却後の残存価値または対象製品と同等性能の製品の市場価値を上限としたお支払いをするものとし、それ以外は何ら責任を負いません。

#### 第18条 (約款変更)

当社は、本約款の内容を変更する必要があるが生じた場合は、予告なく本約款の内容を変更する場合があります。お客さまに対する通知は、121ware.com等当社修理保守サービスの情報を提供するホームページに掲載する方法により行います。

#### 第19条 (専属的合意管轄裁判所)

本約款に基づく対象機器の修理に関する訴訟については、東京地方裁判所をもって第一審における合意上の専属的管轄裁判所とさせていただきますので、あらかじめご了承ください。

#### 第20条 (協議)

本約款に定めのない事項、その他対象機器の修理につき疑義の生じた事項については、お客さまと当社の間にて別途協議のうえこれを決定させていただきます。

以上  
(2011年1月25日改定)

## サービス&サポートのご案内

### 121ware.com

商品やサポートの情報は、次のURLからご確認ください。

<http://121ware.com/lt/>



**重要**

121ware.comのページのうち、本機では一部表示できないページがあります。

### 121コンタクトセンター

 0120-977-121  121コンタクトセンター

音声ガイダンスにしたがって、窓口番号を選択してください。

携帯電話やPHS、もしくはIP電話など、フリーコールをご利用いただけないお客様は03-6670-6000（通話料お客様負担）へおかけください。

※電話番号をよくお確かめの上おかけください。

※システムメンテナンスのため、サービスを休止させていただく場合があります。

※記載された価格・サービス内容などは予告なしに変更することがあります。

最新の情報については、NECパーソナル商品総合情報サイト[121ware.com] (<http://121ware.com/121cc/>) をご覧ください。

#### ● 使い方相談 窓口番号「1」

受付時間：9:00～19:00

本製品の使い方や技術的なご質問・ご相談にお答えします。

- ・購入後1年以内は無料
- ・購入後2年目以降は有料

2,000円/1インシデント（税込）で「使い方相談」をご利用いただけます。

お問い合わせの際は、クレジットカードが必要です。

なお、デビットカード機能が付加されたクレジットカードはご利用になれません。

※インシデントについて

お問い合わせいただいた内容を最小単位に分解し、その単位に対して回答の提示を完了したものを1インシデントとします。お問い合わせが1回であっても、複数の回答提示になった場合は回答数分の料金がかかります。



**重要**

使い方相談のご利用には、お客様登録（お名前、電話番号、製造番号、購入年月日の登録）が必要です。お客様登録の方法はp.46をご覧ください。なお、登録されていない場合は、NEC PCプレミアムセンターにて有料で対応いたします。



**メモ**

購入直後でインターネットにつながらずに、お客様登録ができない方のために、未登録でも1カ月間限定の使い方相談ができるサービスを実施しております。121コンタクトセンターへ電話し、音声ガイダンスにしたがって操作してください。なお、本サービスのご利用には、お客様の発信者番号通知が必要になります。

#### ● 故障診断・修理受付 窓口番号「2」

受付時間：9:00～21:00

対応員につながるまでの時間を利用して、自動応答で問診を行い、問題解決策をご案内します。音声ガイダンスにしたがって、症状選択や確認事項にお答えいただきながらお進みください。

#### ● 購入相談 窓口番号「3」

受付時間：9:00～17:00

パソコンや周辺機器のご購入についてご相談いただけます。

有料  
¥

### NEC PCプレミアムセンターのサービス

「NEC PCプレミアム」とは、当社「使い方相談」と比べ“より幅広い時間帯”で、他社製ソフトウェアや周辺機器など“より幅広い範囲”のご相談をお受けする、ワンランク上のサポートサービスです。

#### ● NEC PCプレミアムセンター ▶ <http://121ware.com/premcc/> サービスについて詳しくご案内しています。

※ システムメンテナンスのため、サービスを休止させていただく場合があります。

※ サービス内容は予告なしに変更することがあります。

## 本機の譲渡、廃棄方法

本機を他人に譲るとき、廃棄のときの注意事項を説明します。

### 譲渡するには



#### 重要

本機には個人的に作成した情報が多く含まれています。第三者に情報が漏れないように、譲渡の際にはこれらの情報を削除することをおすすめします。情報を消去する方法については、「ご購入時の状態に戻す」(p.44)をご覧ください。

### 譲渡するお客様へ

本機を第三者に譲渡(売却)する場合は、次の条件を満たす必要があります。

1. 本機に添付されているすべてのものを譲渡し、複製物を一切保持しないこと。
2. 各ソフトウェアに添付されている「ソフトウェアのご使用条件」の譲渡、移転に関する条件を満たすこと。
3. 譲渡、移転が認められていないソフトウェアについては、削除した後譲渡すること(本体に添付されている「ソフトウェア使用条件適用一覧」をご覧ください)。

※ 第三者に譲渡(売却)する製品をお客様登録している場合は、121ware.comのマイページ(<http://121ware.com/mylt/>)の保有商品情報で削除してください。

### 譲渡を受けたお客様へ

NECパーソナル商品総合情報サイト[121ware.com]での登録をお願いします。  
<http://121ware.com/mylt/> にアクセスしてください。

### 廃棄するには

本機を廃棄する際は、お客様が使用した設定情報などを消去するため、「ご購入時の状態に戻す」(p.44)をご覧ください。初期状態に戻すことを推奨します。なお、SDメモリーカード内のデータは、この方法では消去されません。別途、SDメモリーカードのフォーマットを行うなどしてデータを消去してください。

本製品は「資源有効利用促進法」に基づくPCの回収リサイクルの対象製品ではありません。本製品をご家庭から廃棄する際、お住まいの自治体によっては廃棄に関する費用をご負担いただく可能性があります。

### バッテリーパックのリサイクルについて

- リチウムイオン電池は、リサイクル可能な貴重な資源です。不要になった二次電池は、廃棄しないでリサイクルにご協力ください。
- 二次電池をリサイクルとして排出するまでのご注意
  - 電池パックは分解しないでください。
  - 雨など水にぬれないように保管してください。
  - 炎天下に放置しないでください。
- 不要となった二次電池は、持ち込み拠点へお持ちください。詳しくは、NEC環境ホームページ(<http://www.nec.co.jp/eco/ja/business/recycle/battery/>)をご覧ください。



Li-ion

## 仕様一覧

型名	NA75W/1A	NA70W/1A	
型番	LT-NA75W1AB LT-NA75W1AR LT-NA75W1AC	LT-NA70W1A	
本体寸法 (突起部除く)	234 (W) × 138 (D) × 25 (H) mm		
質量	本体	約699g (付属のカード含む)	
	ACアダプタ	約270g	
電源	充電時間	約4時間	
	駆動時間	動画再生約8時間*1	
	電源電圧	AC100 ~ 240V ± 10%、50/60Hz	
プロセッサ	NVIDIA® Tegra™ 250 モバイルプロセッサ		
メモリ	システムメモリ	512MB	
	内蔵メモリ	8GB	2GB
	SD/SDHC メモリーカード	8GB (SDHCメモリーカード)	2GB (SDメモリーカード)
	プラットフォーム	Android™ 2.2	
内蔵ディスプレイ	タッチパネル付き7型 WVGA液晶		
	解像度	800 x 480ドット	
	表示色	最大65,536色	
通信	ワイヤレスLAN	ワイヤレスLAN本体内蔵 (IEEE802.11 b/g/n準拠)	
	Bluetooth	Bluetooth®標準規格Ver. 2.1 + EDR準拠 (Class2) 本体内蔵	
入力	ポインティング デバイス	光学式ポインティングデバイス (確定スイッチ機能付き)	
	キーボード	本体一体型 (キーピッチ16.8mm)、QWERTY配列 (81キー)	
	サウンド・ オーディオ	対応フォーマット	MP3/WMA/WAV*2/MID*2/AMR*2/OGG*2/M4A*2
	スピーカ	内蔵モノラルスピーカ (0.5W)	
	マイク	内蔵モノラルマイク	

型名	NA75W/1A	NA70W/1A
型番	LT-NA75W1AB LT-NA75W1AR LT-NA75W1AC	LT-NA70W1A
ビデオ	対応フォーマット	MP4/3GP/WMV9
センサ	GPS、磁気センサ、加速度センサ	
メモカメラ	画素数	有効画素数約200万画素、カラー CMOSカメラ
	解像度	静止画: 1,600×1,200、1,024×768、640×480*3 動画: 640×480、320×240*4
	撮影距離	11cm (マクロモード時) ~ ∞
外部 インター フェイス	mini USB	USB2.0、クライアント機能
	音声入出力 端子	ヘッドフォンステレオ出力・マイク入力共用ミニ ジャック×1
	カードスロット	SD/SDHCメモリーカード対応

※1: ご利用状況によって記載時間と異なる場合があります。

詳しい測定条件は、<http://121ware.com/lt> をご覧ください。

※2: あらかじめインストールされている音楽プレーヤではアルバム名やアーティスト名などタグ情報が表示できません。

※3: 画像のファイルサイズ (目安) は次のとおりです。

- ・ 1,600×1,200 : 約550KB/1枚
- ・ 1,024×768 : 約350KB/1枚
- ・ 640×480 : 約200KB/1枚

ファイルサイズは撮影条件によって異なります。また、撮影枚数はSDメモリーカードの使用状況によって異なります。

※4: 動画のファイルサイズ (目安) は次のとおりです。

- ・ 640×480 : 約450MB/30分
- ・ 320×240 : 約100MB/30分

ファイルサイズは撮影条件によって異なります。また、撮影時間はSDメモリーカードの使用状況によって異なります。

## お客様へのお願い

### 本商品の梱包を解かれる前に必ずお読みください。

このたびは、NEC商品をお求めいただき、まことにありがとうございます。お客様が購入されたこの製品(以下「本製品」といいます)には、ソフトウェア使用条件適用一覧記載のソフトウェア製品(以下「本ソフトウェア製品」といいます)が含まれております。当社では、下記「ソフトウェアのご使用条件」のほか、各本ソフトウェア製品毎にそれぞれに適用されるソフトウェア使用条件を、ソフトウェア使用条件適用一覧記載の通りご用意しております。本ソフトウェア製品のご使用を開始される前に、これらの使用条件を充分にお読み下さい。いずれかの使用条件にご同意いただけない場合には、本製品をお求めになった販売店にご返却下さい、代金をお返しいたします。お客様が本ソフトウェア製品のご使用を開始されることをもって、すべての本ソフトウェア製品の使用条件にご同意いただいたものといたします。これらの使用条件は本ソフトウェア製品の使用許諾の証明ですので、大切に保管して下さい。

## ソフトウェアのご使用条件

日本電気株式会社およびNECパーソナルプロダクツ株式会社(以下総称して「当社」といいます。)は、本使用条件とともにご提供するソフトウェア・プログラム(以下「許諾プログラム」といいます。)を使用する権利を下記条項に基づきお客様に許諾し、お客様も下記条項にご同意いただくものとします。なお、お客様が期待される効果を得るための許諾プログラムの選択、許諾プログラムの導入、使用および使用効果につきましては、お客様の責任とさせていただきます。

### 1. 使用権

- (1) お客様は、許諾プログラムを本製品においてのみ使用することができます。
- (2) お客様は、本使用条件に定める条件に従い日本国内においてのみ、許諾プログラムを使用することができます。

### 2. 期間

- (1) 当社は、お客様が本使用条件のいずれかの条項に違反されたときは、いつにても許諾プログラムの使用権を終了させることができるものとします。
- (2) 許諾プログラムの使用権は、本使用条件の規定に基づき終了するまで有効に存続します。
- (3) 許諾プログラムの使用権が終了した場合には、本使用条件に基づくお客様のその他の権利も同時に終了するものとします。お客様は、許諾プログラムの使用権の終了後直ちに全ての許諾プログラムを破棄するものとします。

### 3. 許諾プログラムの複製、改変および結合

- (1) お客様は、本使用条件で明示されている場合を除き、許諾プログラムの使用、複製、

改変、結合またはその他の処分をすることはできません。

- (2) お客様は、いかなる場合であっても許諾プログラムとともに提供されたマニュアル等の関連資料を複製することはできません。
- (3) 本使用条件は、許諾プログラムに関する知的財産権をお客様に移転するものではありません。

### 4. 許諾プログラムの移転等

- (1) お客様は、下記の全ての条件を満たした場合に限り、本使用条件に基づくお客様の権利を譲渡することができます。
  - (イ) お客様が本使用条件、許諾プログラムおよび許諾プログラムとともに提供されたマニュアル等の関連資料を本製品とともに譲渡し、これらを一切保持しないこと。
  - (ロ) 譲受人が本使用条件に同意していること。
- (2) お客様は、本使用条件で明示されている場合を除き、許諾プログラムまたはその使用権の第三者に対する再使用許諾、譲渡、移転またはその他の処分をすることはできません。

### 5. 逆コンパイル等

お客様は、許諾プログラムをリバース・エンジニアリング、逆コンパイルまたは逆アセンブルすることはできません。

### 6. 保証の制限

- (1) 当社は、許諾プログラムに関していかなる保証も行いません。許諾プログラムに関し発生する問題は、お客様の責任および費用負担をもって処理されるものとしします。
- (2) 前項の規定にかかわらず、お客様が当社所定の手続によりユーザ登録を行われた場合において、最初のお客様(本製品を新品かつ未使用の状態で購入されたお客様をいいます。以下同様とします。)による本製品ご購入の日から1年以内に当社が許諾プログラムの誤り(バグ)を修正したときは、当社は、かかる誤りを修正したプログラムもしくは修正のためのプログラム(以下、これらのプログラムを「修正プログラム」といいます。)またはかかる修正に関する情報を、お客様に提供するものとします。ただし、修正プログラムまたはかかる修正に関する情報の提供の必要性、提供時期等については当社の判断に基づき決定させていただきます。お客様に提供された修正プログラムは許諾プログラムとみなします。
- (3) 許諾プログラムが格納された本製品内蔵メモリに物理的欠陥(ただし、許諾プログラムの使用に支障をきたすものに限ります。)があった場合において、最初のお客様が本製品をお受け取りになった日から1ヶ月以内の場合はNEC 121コンタクトセンターにご連絡下さい。本製品を同一機種製の製品と交換するものとします。(ただし、当社が当該欠陥を自己の責によるものと認めた場合に限ります。)本項の規定を



もって記録媒体に関する当社の保証の全てとします。本項の規定は、本製品の保証書に基づくお客様の権利を何ら制限するものではありません。

## 7. 責任の制限

当社は、いかなる場合も、お客様の逸失利益、特別な事情から生じた損害（損害発生につき当社が予見し、または予見し得た場合を含みます。）および第三者からお客様に対してなされた損害賠償請求に基づく損害について一切責任を負いません。また、当社が損害賠償責任を負う場合には、当社の損害賠償責任は、その法律上の構成の如何を問わず、お客様が実際にお支払になった本製品の代金のうち許諾プログラムの代金相当額を以てその上限とします。

## 8. その他

- (1) お客様は、日本国政府および関連する外国政府の必要な許可を得ることなく、許諾プログラムおよびその複製物を日本国から輸出してはなりません。
- (2) 本使用条件にかかわる紛争は、東京地方裁判所を第一審の専属的合意管轄裁判所として解決するものとします。

### ご連絡先

NEC 121コンタクトセンター

TEL ☎ : 0120-977-121

携帯電話／PHS用：03-6670-6000

## ソフトウェア使用条件適用一覧

下記以外のソフトウェア製品は「ソフトウェアのご使用条件」を参照ください。

ソフトウェア製品名	適用される使用条件
AndroidおよびAndroid標準アプリケーション、Googleモバイルサービス	Google利用規約 ランチャーアイコン>アプリケーション一覧で「設定」>「端末情報」>「法的情報」>「Google利用規約」で表示されます。
ウェアリメール for Android	Android用アプリインストールアプリケーション使用許諾規約 下記URLをご確認ください。 <a href="http://email.biglobe.ne.jp/android/froyo_kiyaku.html">http://email.biglobe.ne.jp/android/froyo_kiyaku.html</a>
ついつづる for Android	免責事項 下記URLをご確認ください。 <a href="http://twipple.jp/menseki.html">http://twipple.jp/menseki.html</a>
andronavi	Android用アプリ使用許諾規約 使用開始（初回起動）時に表示されます。 andronaviを起動し、メニュー>andronaviとは>利用規約 Android用アプリ使用許諾規約で確認いただくことも可能です（あらかじめインターネットに接続している必要があります）。
Evernote	Evernoteはエバーノート株式会社の提供するサービスで、アカウント作成時に同社の利用規約にご同意いただく必要があります。既にアカウント作成済みの場合、下記URLからご確認いただくことも可能です。 <a href="http://www.evernote.com/about/intl/jp/tos/">http://www.evernote.com/about/intl/jp/tos/</a>
CATALYST MOBILE® Reader	カタリスト・モバイル株式会社が提供するCATALYST MOBILE® Reader（以下「本ソフトウェア」といいます。）をご利用するお客様は、以下の条件にご同意いただくものとします。 1. お客様はカタリスト・モバイル株式会社より本ソフトウェアを使用する権利の許諾を受けますが、本ソフトウェアに関わるすべての著作権と知的所有権は、カタリスト・モバイル株式会社に帰属します。 2. お客様は本ソフトウェアならびに一切のソースコードより派生する一部の複製物について、リバースエンジニアリング、ディスアセンブル、翻訳その他のいかなる方法での解読を行うことはできません。

本項に記載されている会社名および製品名は各社の商標または登録商標です。

## LifeTouch **NOTE**

### スタートアップ & サポートガイド

第2版 2011年2月

©NEC Corporation, NEC Personal Products, Ltd. 2011

日本電気株式会社、NEC パーソナルプロダクツ株式会社の許可なく複製・改変などを行うことはできません。

853-811086-003-A

### 日本電気株式会社

〒108-8001 東京都港区芝五丁目7-1 (NEC 本社ビル)