



* 8 1 1 0 6 4 0 8 1 A *

NEC

セットアップマニュアル

このたびはLaVie Lightをご購入いただきありがとうございます。
このマニュアルでは、添付品の確認やパソコンの接続、Windowsのセットアップ方法などを説明しています。

型番と製造番号の確認.....	8
添付品の確認.....	9
接続する.....	11
パソコンをセットアップする.....	14
パソコンの電源を切るときは.....	19
パソコンを守るために.....	20
ご使用時の注意.....	23
この後の進め方.....	25
再セットアップについて.....	27
困ったときには.....	29
お客様登録について.....	34
サービス&サポートのご案内.....	36
パソコンのお手入れ.....	48
アフターケアについて.....	50
パソコンの売却、処分、改造について.....	52
仕様一覧.....	55

LaVie (Light)

ご購入後は「お客様登録」を ▶ p.34



パソコンのセットアップが終わったら、すぐに121wareの「お客様登録」をしましょう。電話サポートや優待サービスなど、さまざまな特典が利用できるようになります。

困ったときは

使い方がわからなくなったときや、パソコンの調子が悪くなったときは、あわてずに次のステップで調べてみましょう。

Step1 マニュアルやインターネットで調べる ▶ p.29



まずはパソコンに添付されているマニュアルを開いてみましょう。画面で見るマニュアル「ソフト&サポートナビゲーター」も強い味方になります。また、121wareのホームページでは様々なサポート情報が提供されています。インターネットが使えるときは、121wareのホームページ(121ware.com)にアクセスして調べてみましょう。

Step2 電話で相談する ▶ p.37



NECのパソコンに関する技術的な質問を電話で承ります。マニュアルやインターネットで調べてもわからないときは、専門のスタッフに電話で相談してみましょう。

Step3 出張サポートを依頼する ▶ p.44



インターネットにつながらない、ウイルスに感染したかもしれない、その他、どうしても問題が解決しないときは、電話一本でスタッフがご自宅に駆けつけます。

◆このマニュアルで使用している記号や表記には、次のような意味があります



してはいけないことや、注意していただきたいことを説明しています。よく読んで注意を守ってください。場合によっては、作ったデータの消失、使用しているソフトの破壊、パソコンの破損の可能性があります。



マニュアルの中で関連する情報が書かれている所を示しています。

◆このマニュアルの表記では、次のようなルールを使っています

[] 【 】で囲んである文字は、キーボードのキーを指します。



「ソフト&サポートナビゲーター」

画面で見るマニュアル「ソフト&サポートナビゲーター」を起動して、各項目を参照することを示します。

「ソフト&サポートナビゲーター」は、タスクバーの (ソフト&サポートナビゲーター) アイコンをクリックして起動します。

◆番号検索について

このマニュアルに出てくる検索番号(8桁の数字)を画面で見るマニュアル「ソフト&サポートナビゲーター」で入力して検索すると、詳しい説明や関連する情報を表示できます。

例) 検索番号が「91060010」の場合



→「Windowsの更新」

▶ (ソフト&サポートナビゲーター) ▶ 検索番号 91060010 で検索

検索番号(8桁の数字)を入力する

●画面で見るマニュアル



「検索」をクリックする

◆本文中の画面やイラスト、ホームページについて

- ・本文中の画面やイラスト、ホームページは、モデルによって異なることがあります。また、実際の画面と異なることがあります。
- ・記載している内容は、このマニュアルの制作時点のもので、お問い合わせ先の窓口やサービス内容、住所、電話番号、ホームページの内容やアドレスなどが変更されている場合があります。あらかじめご了承ください。

◆このマニュアルでは、各モデル(機種)を次のような呼び方で区別しています

ご購入された製品のマニュアルで表記されているモデル名を確認してください。

Windows 7 Starterモデル	Windows 7 Starterがあらかじめインストールされているモデルのことです。
Windows 7 Home Premiumモデル	Windows 7 Home Premiumがあらかじめインストールされているモデルのことです。
Office 2010 モデル	Office Personal 2010またはOffice Personal 2010 2年間ライセンス版が添付されているモデルのことです。
Office Personal 2010モデル	Office Personal 2010が添付されているモデルのことです。
Office Personal 2010 2年間ライセンス版搭載モデル	Office Personal 2010 2年間ライセンス版が搭載されているモデルのことです。
11nテクノロジー対応ワイヤレスLAN(bgn)モデル	IEEE802.11b/g(2.4GHz)、およびIEEE802.11n(2.4GHz)の規格に対応したワイヤレスLANインターフェイスを内蔵しているモデルのことです。

◆周辺機器について

- ・ 接続する周辺機器および利用するソフトウェアが、各種インターフェイスに対応している必要があります。
- ・ 他社製増設機器、および増設機器に添付のソフトウェアにつきましては、動作を保証するものではありません。他社製品との接続は、各メーカーにご確認の上、お客様の責任においておこなってくださるようお願いいたします。

◆このマニュアルで使用しているソフトウェア名などの正式名称

(本文中の表記)	(正式名称)
Windows、Windows 7	Windows® 7 Home Premium Windows® 7 Starter
Office Personal 2010	Microsoft® Office Personal 2010
Office Personal 2010 2年間ライセンス版	Microsoft® Office Personal 2010 2Years
ウイルスバスター	ウイルスバスター 2011 クラウド™
Internet Explorer、インターネットエクスプローラ	Windows® Internet Explorer®
Windows Update	Windows® Update
タスクバー	Windows® タスクバー

シリーズ名	型名(型番)	表記の区分		
		ワイヤレスLAN	OS	添付ソフト
LaVie Light	BL550/DS6□ (PC-BL550DS6□)※	11nテクノロジー対応 ワイヤレスLAN(bgn)モデル	Windows 7 Home Premiumモデル	Office Personal 2010 モデル
	BL350/DW6□ (PC-BL350DW6□)※		Windows 7 Starterモデル	Office Personal 2010 2年間ライセンス版搭載モデル

※:本体の色によって□の中に異なる数字が入ります。

シリーズ名	カラー	型名(型番)
LaVie Light	ブラバーホワイト	BL550/DS6W(PC-BL550DS6W) BL350/DW6W(PC-BL350DW6W)
	ブラバーブラック	BL550/DS6B(PC-BL550DS6B) BL350/DW6B(PC-BL350DW6B)
	ブラバーレッド	BL550/DS6R(PC-BL550DS6R) BL350/DW6R(PC-BL350DW6R)

ご注意

- (1) 本書の内容の一部または全部を無断転載することは禁じられています。
- (2) 本書の内容に関しては将来予告なしに変更することがあります。
- (3) 本書の内容については万全を期して作成いたしました。万が一不審な点や誤り、記載もれなどお気づきのことがありましたら、NEC 121コンタクトセンターへご連絡ください。落丁、乱丁本はお取り替えいたします。
- (4) 当社では、本装置の運用を理由とする損失、逸失利益等の請求につきましては、(3)項にかかわらずいかなる責任も負いかねますので、予めご了承ください。
- (5) 本装置は、医療機器、原子力設備や機器、航空宇宙機器、輸送設備や機器など、人命に関わる設備や機器、および高度な信頼性を必要とする設備や機器などへの組み込みや制御等の使用は意図されておりません。これら設備や機器、制御システムなどに本装置を使用され、人身事故、財産損害などが生じても、当社はいかなる責任も負いかねます。
- (6) 海外における保守・修理対応は、海外保証サービス[NEC UltraCareSM International Service]対象機種に限り、当社の定めるサービス対象地域から日本への引取修理サービスを行います。サービスの詳細や対象機種については、以下のホームページをご覧ください。
<http://121ware.com/ultracare/jpn/>
- (7) 本機の内蔵ハードディスクにインストールされているWindows[®] 7 Starter、Windows[®] 7 Home Premium、Windows[®] 7 Professional、Windows[®] 7 EnterpriseまたはWindows[®] 7 Ultimateおよび本機に添付のCD-ROM、DVD-ROMは、本機のみでご使用ください。
- (8) ソフトウェアの全部または一部を著作権の許可なく複製したり、複製物を頒布したりすると、著作権の侵害となります。
- (9) ハードウェアの保守情報をセーブしています。

Microsoft、Windows、Internet Explorer、Excel、Office ロゴ、OneNote、Outlook、PowerPointは、米国Microsoft Corporationおよび/またはその関連会社の商標です。

インテル、Intel、インテル[®] Atom[™] プロセッサはアメリカ合衆国およびその他の国におけるIntel Corporation またはその子会社の商標または登録商標です。

SDXC、SDHC、SD、microSDHC、microSD、ロゴはSD-3C、LLCの商標です。

BIGLOBEは、NECビッグロープ株式会社の登録商標です。

「Yahoo!」は、Yahoo!Inc.の登録商標です。

ヤフー株式会社は、これに関する権利を有しています。

その他、本マニュアルに記載されている会社名、商品名は、各社の商標または登録商標です。

© NEC Corporation, NEC Personal Products, Ltd. 2011

日本電気株式会社、NECパーソナルプロダクツ株式会社の許可なく複製・改変などを行うことはできません。

■輸出に関する注意事項

本製品(ソフトウェアを含む)は日本国内仕様であり、外国の規格等には準拠していません。

本製品を日本国外で使用された場合、当社は一切責任を負いかねます。

従いまして、当社は本製品に関し海外での保守サービスおよび技術サポート等はありません。(ただし、海外保証サービス[NEC UltraCareSM International Service]対象機種については、ご購入後一年間、日本への引取修理サービスを受けられます。)

本製品の輸出(個人による携行を含む)については、外国為替及び外国貿易法に基づいて経済産業省の許可が必要となる場合があります。

必要な許可を取得せずに輸出すると同法により罰せられます。

輸出に際しての許可の要否については、ご購入頂いた販売店または当社営業拠点にお問い合わせください。

■Notes on export

This product (including software) is designed under Japanese domestic specifications and does not conform to overseas standards. NEC*¹ will not be held responsible for any consequences resulting from use of this product outside Japan. NEC*¹ does not provide maintenance service nor technical support for this product outside Japan. (Only some products which are eligible for NEC UltraCareSM International Service can be provided with acceptance service of repair inside Japan for one year after the purchase date.)

Export of this product (including carrying it as personal baggage) may require a permit from the Ministry of Economy, Trade and Industry under an export control law. Export without necessary permit is punishable under the said law. Customer shall inquire of NEC sales office whether a permit is required for export or not.

*1: NEC Corporation, NEC Personal Products, Ltd.

型番と製造番号の確認

パソコン本体の保証書を見る

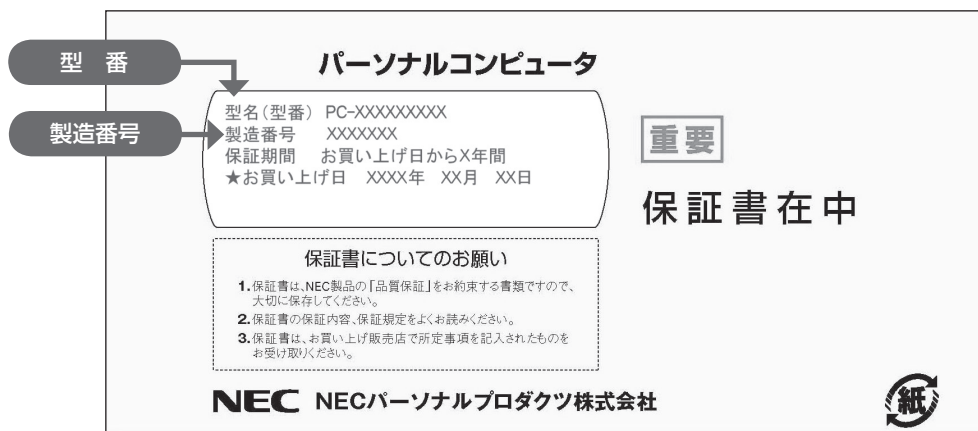

パソコン本体のラベルと一致しているか確認する

●底面

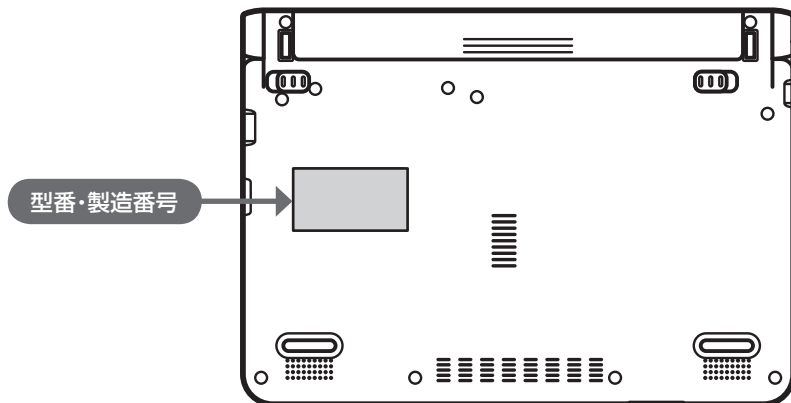

- 機器に記載された番号が保証書と異なっている場合は、NECサポート窓口(121コンタクトセンター) (p.9)にお問い合わせください。
- 保証書は所定事項(販売店名、お買い上げ日など)が記入されていることを確認して、保管しておいてください。保証期間中に万一故障した場合は、保証書記載内容に基づいて修理いたします。保証期間終了後の修理については、NECサポート窓口(121コンタクトセンター)にお問い合わせください。

添付品の確認

添付品を確認する

パソコンの箱を開けたら、まずは次のチェックリストを見ながら、添付品がそろっているかを確認してください。万一、足りないものがあったり、添付品の一部が破損していたときは、すぐに下記までお問い合わせください。

▶ NECサポート窓口(121(ワントゥワン)コンタクトセンター)

☎ 0120-977-121

※音声ガイダンスに従って、窓口番号「2 故障診断・修理受付」を選択してください。

※電話番号をよくお確かめになり、おかけください。

※携帯電話やPHS、もしくはIP電話など、上記電話番号をご利用いただけないお客様は次の電話番号へおかけください。

03-6670-6000(通話料お客様負担)



NECサポート窓口(121コンタクトセンター)の詳しい情報は、「NECのサポート窓口に電話する」(p.38)をご覧ください。

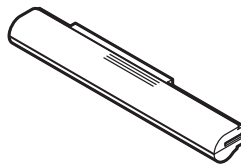
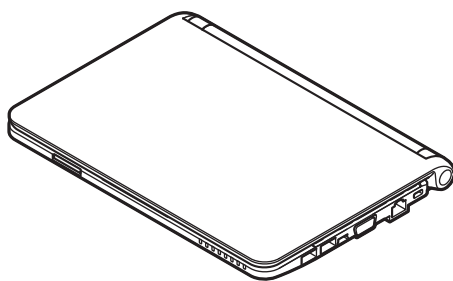

本体

ACアダプタ

電源コード

バッテリーパック

※イラストはバッテリーパック(M)です。

添付のバッテリーパックはモデルによって異なります。

ソフトウェアのご使用条件(お客様へのお願い)/ソフトウェア使用条件適用一覧
(1枚になっています。箱の中身を確認後必ずお読みください)

安全にお使いいただくために

PC修理チェックシート

セットアップマニュアル(このマニュアル)

▶ BL550/DS6W、BL550/DS6B、BL550/DS6Rの添付品

「Microsoft® Office Personal 2010」のパッケージ

▶ BL350/DW6W、BL350/DW6B、BL350/DW6Rの添付品

「Microsoft® Office Personal 2010 2Years」のパッケージ

▶ 「電子マニュアルビューア」について

このパソコンのマニュアルは、NECパーソナル商品総合情報サイト「121ware.com」の「電子マニュアルビューア」でご覧いただくこともできます。また、「電子マニュアルビューア」では、ご購入時以降のさまざまな情報に対応した、最新のマニュアルをご覧いただける場合もあります。

「電子マニュアルビューア」はインターネットに接続後、次のURLからご利用いただけます。

<http://121ware.com/e-manual/m/nx/index.htm>

接続する

1. バッテリパック

! バッテリパック(M)とバッテリパック(L)は形状が異なります。手順のイラストはバッテリパック(M)のものですが、交換手順は同じです。

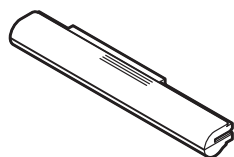

バッテリパック(M)

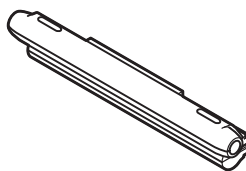

バッテリパック(L)

1 バッテリロックを矢印の方向にスライドさせる

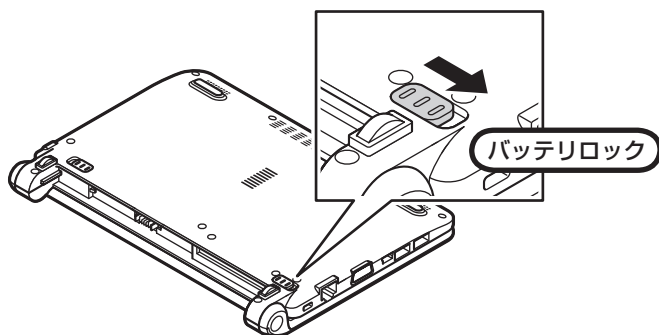

2 バッテリパックの両側のミゾと本体のガイドを合わせて、バッテリパックを矢印の方向にスライドさせ、カチッと音がするまでしっかり取り付ける

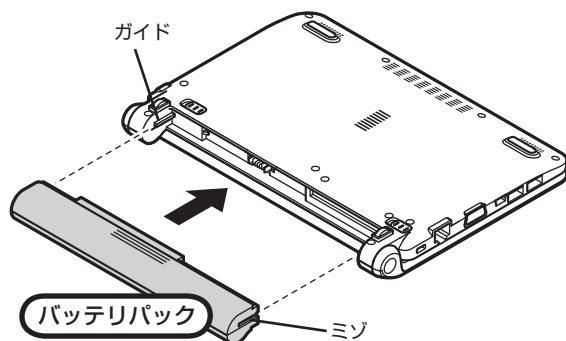

! 取り付けるときは、バッテリパックの向きに注意してください。

3 バッテリロックを手順1と逆の方向にスライドさせ、バッテリパックをロックする

2. ACアダプタ

! 手順をよく読み、接続する順番を守りましょう。

1 ACアダプタ(PC-VP-BP74)をDCコネクタ(---)に接続する

2 電源コードをACアダプタに接続する

3 電源コードのプラグをコンセントに差し込む

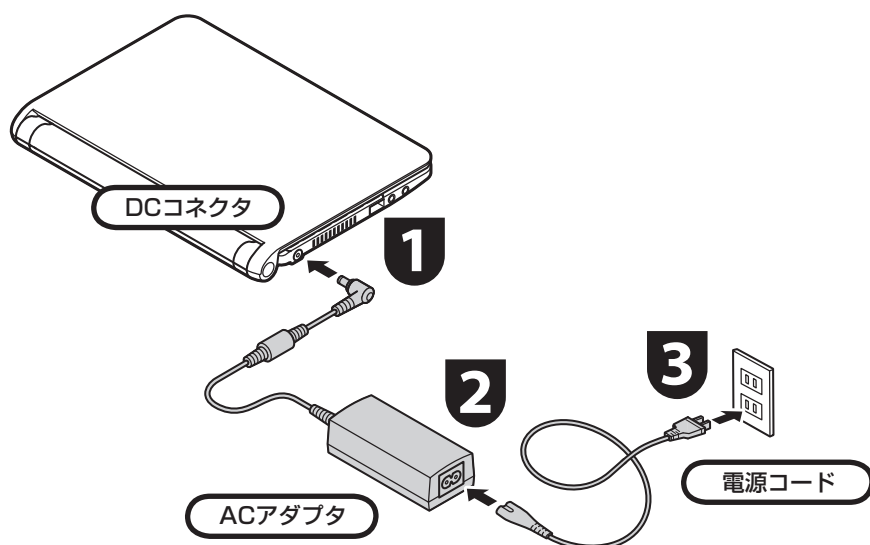

プラグをコンセントに差し込むとバッテリー充電ランプが点灯して、バッテリーの充電が始まります。バッテリーがフル充電されるとバッテリー充電ランプが消灯します。今はフル充電されるまで待つ必要はありませんので、ACアダプタを接続したまま「パソコンをセットアップする」(p.14)に進んでください。

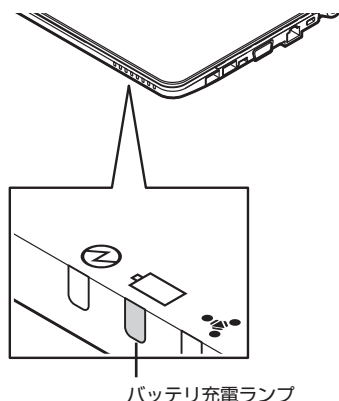

バッテリー充電ランプ

- ! ● セットアップ作業が終わるまで、ACアダプタを抜かないでください。
- ご購入直後は、バッテリー駆動ができなかったり動作時間が短くなることがあります。またバッテリー残量が正しく表示されない場合もあります。バッテリーがフル充電されるまでACアダプタを抜かないでください。
- バッテリー残量が95%以上の場合、バッテリーが十分に充電され、改めて充電する必要がないため、ランプが点灯せず、充電状態にならない場合があります。
- 電源コードなどが人の通る場所がないことを確認してください。ケーブルを足に引っ掛けたりするとパソコンの故障の原因になるだけでなく、思わぬけがをすることもあります。

バッテリーパックの取り外し方

バッテリーパックを取り外す必要があるときは、次の手順で取り外してください。

- 1 パソコンの電源を切る
- 2 電源コードのプラグをコンセントから抜いて、ACアダプタをパソコンから取り外す
- 3 液晶ディスプレイを閉じて、パソコンを裏返す
- 4 バッテリロックを矢印の方向にスライドさせ、ロックを解除する

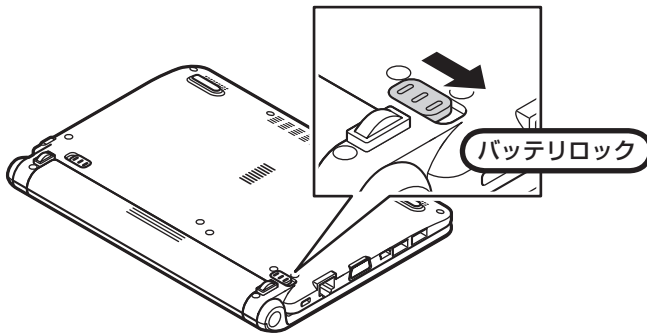

- 5 バッテリイジェクトレバーを矢印の方向にスライドさせたまま①、バッテリーパックを矢印の方向にスライドさせる②

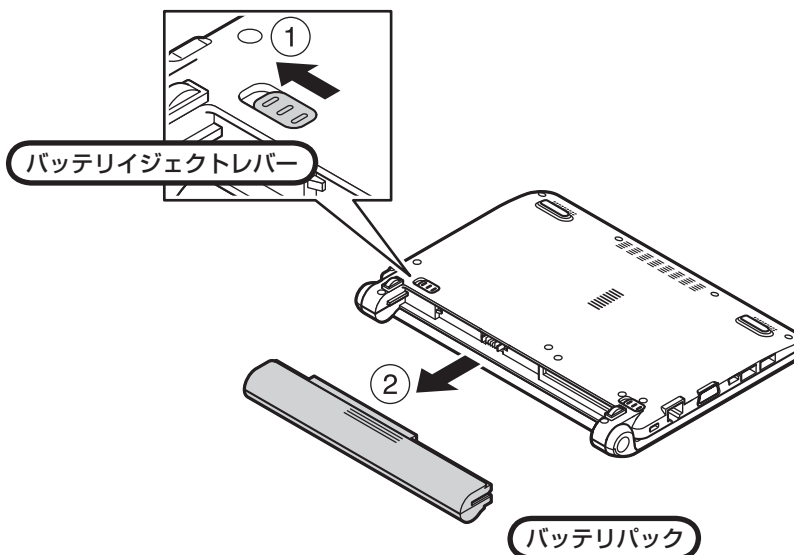

パソコンをセットアップする

セットアップするときの注意

▶ セットアップの途中で電源を切らない

セットアップ手順がすべて終わるまでに、20～40分程度かかります。セットアップが完了するまで絶対に電源を切らないでください。セットアップの途中で電源スイッチを押したり電源コードのプラグを抜くと故障の原因になります。

▶ 電源を切ってしまったときは

万一、停電などの理由で電源が切れてしまったときは、一度電源コードのプラグをコンセントから抜いて1分ほど待ち、再度コンセントに差し込んでから、電源スイッチを押してください。セットアップの画面が表示されるときは、その画面からセットアップ手順を続けてください。セットアップの画面が表示されないときは、NECサポート窓口(121コンタクトセンター)にお問い合わせください。

▶ インターネットや周辺機器は後から接続

セットアップが完了するまでは、インターネットに接続しないでください。また、プリンタなどの周辺機器があるときも、まだ接続しないでください。インターネットや周辺機器の接続は、パソコンのセットアップが完了してからおこなってください。

▶ セットアップに関係ないボタン類は操作しない

セットアップ作業がすべて終わるまでは、セットアップ作業に関係ないボタン類を操作しないでください。

パソコンをセットアップする

1 パソコン本体の電源を入れる

…> パソコン本体の電源スイッチを押してください。

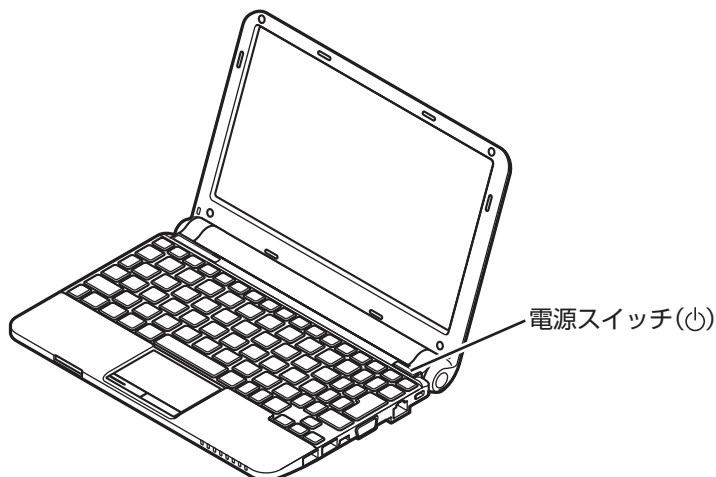

電源スイッチを押してから、手順2の画面が表示されるまでに数分かかることがあります。その間、NECのロゴ(社名のマーク)が表示されたり画面が真っ暗になったりしますが、故障ではありません。手順2の画面が表示されるまで、電源を切らずにそのままお待ちください。

▶ 液晶ディスプレイのドット抜けについて

液晶ディスプレイは、非常に高精度な技術で作られています。画面の一部にドット抜け※(ごくわずかな黒い点や、常時点灯する赤、青、緑の点)が見えることがあります。また、見る角度によっては、色むらや明るさのむらが見えることがあります。これらは、液晶ディスプレイの特性によるものであり、故障ではありません。交換・返品はお受けいたしかねますので、あらかじめご了承ください。

※ 社団法人 電子情報技術産業協会(JEITA)のガイドラインにしたがい、ドット抜けの割合をこのマニュアルの「仕様一覧」に記載しています。ガイドラインの詳細については、以下のホームページをご覧ください。

「パソコン用液晶ディスプレイのドット抜けに関する定量的表記ガイドライン」
<http://it.jeita.or.jp/perinfo/committee/pc/0503dot/index.html>

2 半角英数字(a～z、A～Z、0～9)で任意のユーザー名を入力し、「次へ」をクリックする

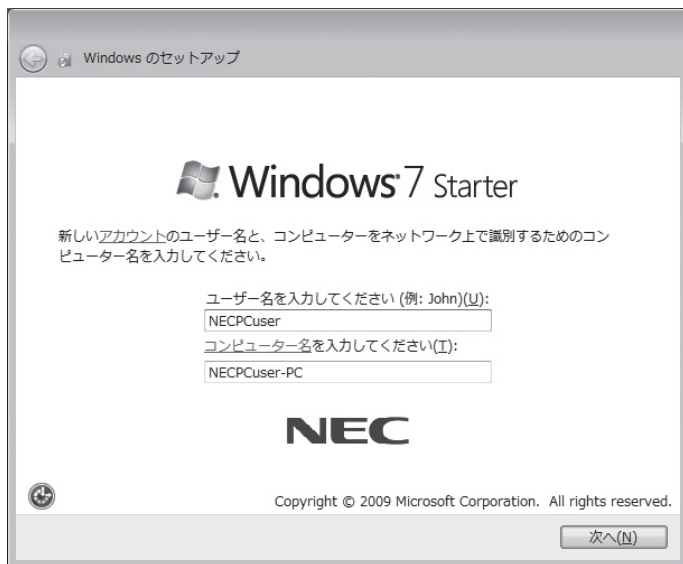

画面はモデルにより異なります。

- ユーザー名はセットアップ作業をやりなおす(再セットアップする場合など、パソコンのトラブルを解決する際に必要になる場合があります)。
- 次の文字列は、パソコンのシステムですでに使われているため、入力しないでください。CON、PRN、AUX、CLOCK\$、NUL、COM1～COM9、LPT1～LPT9
- すでに何台かパソコンをお使いの場合は、コンピューター名に同じ名前を付けないでください。ネットワークで接続したときにエラーが表示されます。

- …> 入力したユーザー名を次の欄に控えておいてください。
ユーザー名:

3 パスワードを設定する画面が表示されたら、何もしないで「次へ」をクリックする

- …> ライセンス条項を確認する画面が表示されます。



パスワードはここでは入力しないでください。

4 「ライセンス条項に同意します」をクリックして☑にし、「次へ」をクリックする

5 「推奨設定を使用します」をクリックする

6 「NECのパソコン設定のご案内」が表示されたら、➡をクリックする

7 「LaVie Light メニューの設定」が表示されたら、をクリックする



※パソコンを起動したときに「LaVie Light メニュー」を表示させたい場合は、「パソコン起動時にLaVie Light メニューを自動で表示する」のをクリックしてにしてください。



- 「LaVie Light メニュー」の自動起動は、セットアップ完了後にも「LaVie Light メニュー」で設定できます。
- 「LaVie Light メニュー」について詳しくは、『ユーザーズマニュアル』をご覧ください。

8 「インターネットエクスプローラーの設定」と表示されたら、BIGLOBE ホームページまたはYahoo! JAPANホームページのいずれかを選んでにし、をクリックする



- ホームページの設定は、セットアップ完了後に変更できます。変更方法については、「Internet Explorerの便利な使い方」(「ソフト&サポートナビゲーター」▶検索番号 91080095 で検索)をご覧ください。
- 「ソフト&サポートナビゲーター」は、初回セットアップが終了してからご覧ください。

9 「フィルタリング利用のご案内」が表示されたら、内容をよく読んでをクリックする



- フィルタリングについて詳しくは、この後の「お子様を有害ホームページから守るために」(p.22) および「お子様を有害ホームページから守るために」(「ソフト&サポートナビゲーター」▶検索番号 91030090 で検索)をご覧ください。

…> パソコンの電源が切れ、自動的に再起動します。

…> 次ページの画面が表示されたら、セットアップは完了です。

Windows® 7 Starter

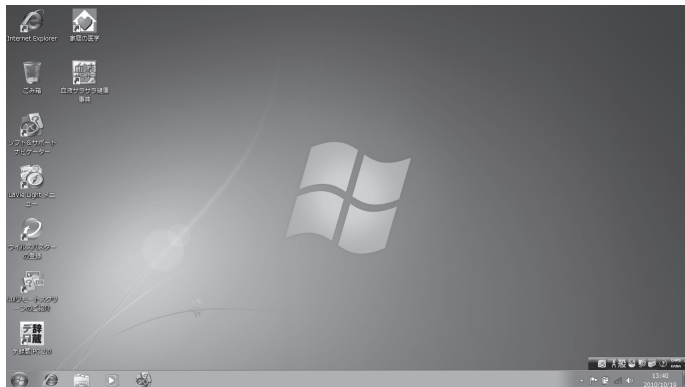

手順7の「LaVie Light メニューの設定」で自動起動を有効に設定していた場合は、「LaVie Light メニュー」が表示されます。「LaVie Light メニュー」の使い方について詳しくは、『ユーザーズマニュアル』をご覧ください。

Windows® 7 Home Premium



パソコンの電源を切るときは

セットアップが完了したら一段落です。いったんパソコンの電源を切ることができます。電源を切るときは、次の手順でおこなってください。

パソコンの電源を切る

1 「 (スタート) - 「シャットダウン」をクリックする

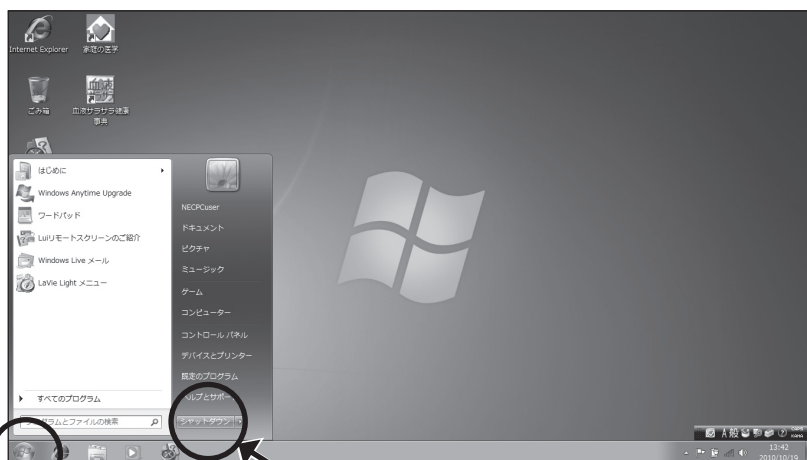

画面はモデルにより異なります。

「スタート」をクリックして、

「シャットダウン」をクリック

⇒ しばらくすると、自動的に電源が切れます。



パソコン本体の電源スイッチを押したり、バッテリーを外すなどして無理に電源を切ると故障の原因になることがあります。

パソコンを守るために

Windowsのパスワードを設定する

不正アクセス被害防止や情報の保護など、セキュリティ対策のため、次の手順でパソコンを使うときにパスワードを入力する設定をしておくことをおすすめします。

- 1 「スタート」をクリックし、「コントロール パネル」をクリックする
- 2 「ユーザー アカウントと家族のための安全設定」をクリックする
- 3 「Windowsパスワードの変更」をクリックする
- 4 「アカウントのパスワードの作成」をクリックする
- 5 「新しいパスワード」、「新しいパスワードの確認」にパスワードを入力して、「パスワードの作成」をクリックする



- 入力したパスワードは「●●●」のように表示されます。これは、入力したパスワードが他人に見られてもわからないようにするためです。
- 覚えやすく、忘れにくいパスワードを決めてください。大文字、小文字も入力したとおりに区別されます。
- 「パスワードのヒントの入力」欄に、パスワードを思い出すためのヒントを入力しておくことで、パスワードの入力画面でヒントを見られるようになります。

6 をクリックして画面を閉じる

これで、Windows のパスワードが設定されました。次回から、パソコンの電源を入れたり、省電力状態から復帰したりするときには、パスワードの入力が必要になります。

 パスワードを忘れてしまうと、パソコンを使うために再セットアップが必要になります。万が一に備えて「パスワード リセット ディスク」を作成しておきましょう。「パスワード リセット ディスク」を使うと新しいパスワードを作成することができます。「パスワード リセット ディスク」について詳しくは、「スタート」-「ヘルプとサポート」をご覧ください。

ウイルス対策

ウイルスはパソコンに誤動作やデータの破壊などのトラブルを引き起こす不正プログラムです。パソコンをウイルスから守るために、ウイルス対策ソフトを常に最新の状態で更新(アップデート)してチェックすることが重要です。

このパソコンにはウイルス対策ソフト「ウイルスバスター」がインストールされており、ご購入後、パソコンの使用を始めてから3日間はユーザー登録をしていなくても試用することができます。4日目からでも試用したい場合にはユーザー登録をしてください。ユーザー登録をした日からさらに90日間、無料で試用することができます(その間、アップデートは自動的におこなわれます)。

90日間の無料期間を過ぎると、すべての機能が利用できなくなり、セキュリティ対策をおこなうことができません。無料期間終了後も継続してご利用いただくには、ダウンロード販売またはパッケージなどで製品版を購入し、シリアル番号を入力していただく必要があります。

有料のサービスについて詳しくは、無料サービスの開始時に登録したメールアドレス宛に配信されるメールなどの案内をご確認ください。





→「ウイルス感染の防止」
▶  「ソフト&サポートナビゲーター」▶ 検索
番号 91040010 で検索

 ● 「ウイルスバスター」はインターネット(クラウド)上にあるサーバの情報を使用して通信をしながらウイルスのチェックをおこないます。最新のデータでウイルスチェックをおこなうには、インターネットに接続されている必要があります。もし外出先などでインターネットに接続されていない場合でも、パソコン本体に保存されている定義ファイルでチェックをおこなうことができます。

● ユーザー登録やクラウドを使用したウイルスチェックはインターネット接続が必要となるため、インターネット接続料金や電話料金などがかかります。
特に携帯端末など、インターネット接続を従量制で契約されている場合は通信料金にご注意ください。

● 「ウイルスバスター」以外のウイルス対策ソフトを使用する場合は、必ず「ウイルスバスター」をアンインストールしてください。

● すでに製品版をお持ちのかたは、そのシリアル番号で登録できる場合があります。お持ちのシリアル番号がご使用のパソコンで登録できるかどうかはウイルスバスタークラブセンターへお問い合わせください。

●  「ソフト&サポートナビゲーター」は、タスクバーの  (ソフト&サポートナビゲーター)アイコンをクリックして起動します。

Windows Update

「Windows Update」をおこなうと、インターネットからWindowsのアップデートをおこなうことができます。アップデートにより、パソコンに新しい機能を追加したり、問題点を解決することができます。パソコンのご購入後に発見された問題点を解決するために、定期的に更新作業をおこなってください。



アップデートするには、あらかじめインターネットに接続する必要があります。



→「Windowsの更新」
▶「ソフト&サポートナビゲーター」
▶検索番号 91060010 で検索

バックアップ

ファイルやフォルダを誤って消してしまった場合に備え、DVD-Rなどのディスクにバックアップを取るとより安全です。バックアップを取る場合は、別売の外付けDVD/CDドライブ(PC-AC-DU006C)をご利用ください。

お子様を有害ホームページから守るために

インターネットにアクセスすると、さまざまなホームページを閲覧できます。しかし、有害な情報や違法情報を含むホームページもあります。

このようなホームページへのアクセスを自動的に遮断するフィルタリング機能を使うことをおすすめします。フィルタリングには、パソコンにフィルタリングソフトを追加して利用する方法と、インターネットプロバイダのフィルタリングサービスを利用する方法があります。お使いのプロバイダがフィルタリングサービスをおこなっているかは、各プロバイダにお問い合わせください。

利用者それぞれに適した設定ができるため、お子様も安心してインターネットを楽しめるようになります。詳しくは、「お子様を有害ホームページから守るために」(▶「ソフト&サポートナビゲーター」▶検索番号 91030090 で検索)をご覧ください。

ご使用時の注意

Microsoft® Office Personal 2010について

-  BL350/DW6W、BL350/DW6B、BL350/DW6Rに添付されているMicrosoft® Office Personal 2010は、2年間ライセンス版です。ライセンス認証完了から2年間使用できます。2年間の経過後は、機能制限モードとなります。
- ここでは、Office 2010モデルに搭載されている「Office Personal 2010」または「Office Personal 2010 2年間ライセンス版」を「Microsoft Office 2010」として説明しています。

「Microsoft Office 2010」のソフトをはじめて起動したときに、プロダクトキー入力やライセンス認証が必要となります。

▶ プロダクトキーの入力について

「Microsoft Office 2010」のソフトをはじめて起動したときに、プロダクトキーを入力する必要があります。

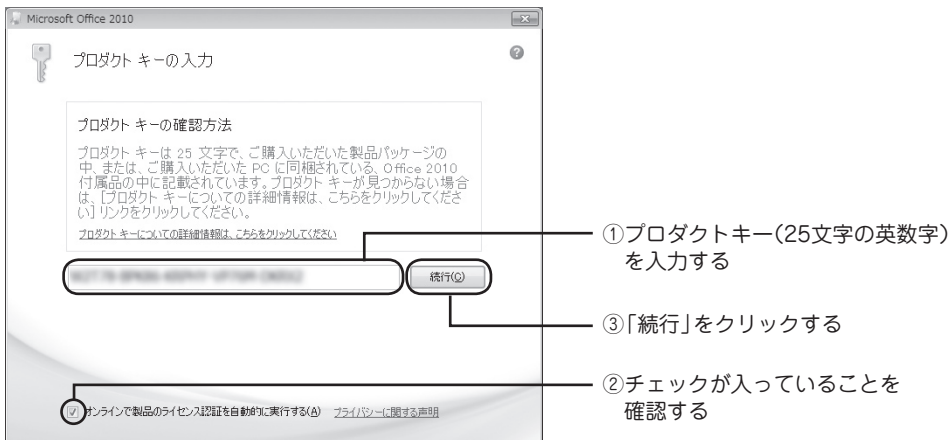

-  プロダクトキーは、添付の「Microsoft Office 2010」のパッケージの中に入っているDVD-ROMケースに記載されています。
- 「マイクロソフト ソフトウェア ライセンス条項」が表示された場合は、条項の内容に同意のうえ、画面の指示にしたがって操作を進めてください。

▶ ライセンスの認証について

お使いのパソコンがインターネット接続できる状態になっていれば、上記手順後、自動でライセンス認証が実行されます。インターネット接続できない場合、「Microsoft Office 2010」のソフトをはじめて起動した日から、30日以内にインターネット経由でライセンス認証をおこなう必要があります。ライセンス認証について、詳しくは、添付の「Microsoft Office 2010」のパッケージに同梱されている、『お使いになる前に』をご覧ください。

-  30日以内にライセンス認証を実施しないと、機能制限モードとなりライセンス認証をおこなうまで使用できる機能が制限されます。
- 再セットアップなどで「Microsoft Office 2010」を再インストールする場合、プロダクトキー入力やライセンス認証も再度必要となります。「Microsoft Office 2010」のパッケージは大切に保管してください。

DVD/CDドライブについて

このパソコンにはDVD/CDドライブは搭載されていません。DVDなどを再生したり、データのバックアップを取る場合は、別売の外付けDVD/CDドライブ(PC-AC-DU006C)を別途ご購入ください。

次のソフトは、別売の外付けDVD/CDドライブ(PC-AC-DU006C)をお使いの場合のみ、使用することができます。

- ・再セットアップディスク作成ツール
- ・Roxio Creator LJ

Windows 7 Starterでは、DVD-Videoの再生に必要なデコーダはインストールされておられません。別売の外付けDVD/CDドライブ(PC-AC-DU006C)をご購入された場合でも、DVD-Videoは再生できません。

NXパッドについて

このパソコンにUSBマウスを接続した場合、ご購入時の状態ではNXパッドを使用することができません。NXパッドを使用する場合は、USBマウスを取り外すか、NXパッドの設定を変更してください。設定の変更について詳しくは、「NXパッドの設定を変更する」(🔍)「ソフト&サポートナビゲーター」▶検索番号 93030090 で検索)をご覧ください。

USB Duet[®]について

このパソコンにはUSB Duet[®]が搭載されています。USB Duet[®]とは、パソコンのUSB 2.0(Mini-B:USB Duet[®]専用)コネクタとほかのパソコンのUSBコネクタをケーブルで接続することで、DVD/CDドライブやハードディスクの一部をほかのパソコンと共有してデータのコピーや受け渡しをおこなうことができる機能です。

-  USB Duet[®]を使用するには、市販のUSBケーブル(USB 2.0準拠 Mini-B(5ピンタイプ))が必要です。
- ご購入時の状態では、USB Duet[®]を利用することができません。USB Duet[®]を利用するためには、インストールや設定をおこなう必要があります。詳しくは「USB 2.0(Mini-B:USB Duet[®]専用)」(▶🔍)「ソフト&サポートナビゲーター」▶検索番号 93015012 で検索)をご覧ください。
- 再セットアップすると、USB Duet[®]の共有ドライブと、共有ドライブに保存されたデータが削除されます。

この後の進め方

マニュアルガイド

ユーザーズマニュアル

『ユーザーズマニュアル』は、NECパーソナル商品総合情報サイト「121ware.com(ワントゥワンウェア ドットコム)」の「電子マニュアルビューア」に掲載されています。

インターネットに接続できるかたは、次のURLから直接閲覧することができます。

http://121ware.com/e-manual/m/nx/lv/201102/pdf/um/v1/mst/853_811064_084_a.pdf

次のような情報が必要なおきにご覧ください。

- ・再セットアップの詳細情報
- ・トラブルが起きたときの解決方法
- ・「LaVie Light メニュー」などこのパソコンならではの使い方



パソコンをご購入時の状態に戻す再セットアップについて詳しく書かれていますので、あらかじめダウンロードしておくことをおすすめします。



ソフト&サポートナビゲーター

パソコンの画面で見る電子マニュアルです。
このパソコンの各機能、添付されているソフトの紹介、
トラブルの対処法などが掲載されています。

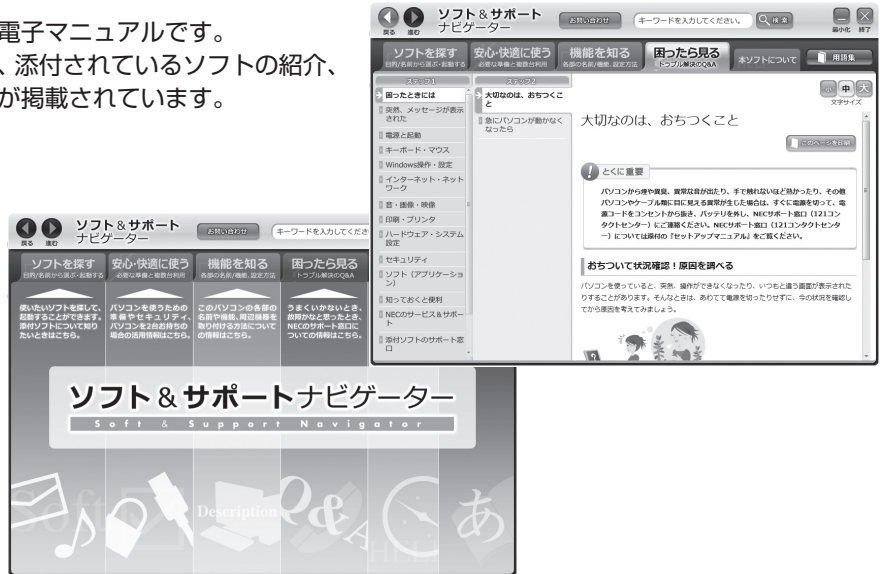

インターネットに接続できるかは、NECパーソナル商品総合情報サイト「121ware.com(ワントゥワンウェア ドットコム)」の「サービス&サポート」コーナー (<http://121ware.com/support/>) でトラブルの解決情報を入手することもできます。

※掲載画面は随時更新されます。

 詳しくは「サービス&サポートのご案内」の「NECパーソナル商品総合情報サイト「121ware.com」」(p.36)をご覧ください。



インターネットに接続するには

プロバイダ、回線事業者などの資料をご用意し、接続設定をしてください。

このパソコンの通信機能には、有線のLANと無線LANがあります。どちらを使用してもインターネットに接続可能です。機能について詳しくは、「ネットワーク(有線・無線)」(▶「ソフト&サポートナビゲーター」▶検索番号 93100010 で検索)をご覧ください。

また、『ユーザーズマニュアル』のPART1に、このパソコンをインターネットに接続する方法を掲載しています。

再セットアップについて

再セットアップとは、パソコンを買ってきた直後におこなうセットアップ(準備作業)をもう一度おこなって、パソコンの中をご購入時の状態に戻すことです。エラーメッセージが何度も表示されたり、フリーズ(画面の表示が動かなくなる)が多くなったりしたときは、パソコンのシステムが壊れたり、意識しないうちに設定が変更されてしまった可能性があります。再セットアップすると、パソコンをご購入時の状態に戻すことができます。

-  再セットアップをおこなうと、自分で作って保存しておいた文書や電子メールの内容、アドレス帳などがすべて消えてしまいます。どうしてもトラブルを解決できないときの最後の手段として再セットアップをおこなってください。大切なデータは、再セットアップの前にデータのバックアップ(データの控えを残しておくこと)を取ってください。
- 再セットアップ前に次の作業などをおこなってください。問題が解決することがあります。詳しい情報は、『ユーザーズマニュアル』のPART3をご覧ください。
 - ・ ウイルスチェック
 - ・ セーフモード(トラブル修復用の起動状態)で起動する
 - ・ システムの復元
- ここに記載されている内容のほか、再セットアップや再セットアップ前の確認事項についての詳しい情報は、『ユーザーズマニュアル』のPART3をご覧ください。
- 再セットアップをおこなうときは、外付けのハードディスクドライブ、SDカードやUSBメモリーなど市販の周辺機器をすべて取り外してください。また、LANケーブルを取り外す、ワイヤレスLANを無効にするなど、あらかじめ通信機能を無効にしておいてください。
- 再セットアップすると、USB Duet[®]の共有ドライブと、共有ドライブに保存されたデータが削除されます。
- ハードディスクのデータ消去で1台目の消去を選択すると、USB Duet[®]の共有ドライブと、共有ドライブに保存されたデータが削除されます。

2種類の再セットアップ

このパソコンの再セットアップ領域を使用する再セットアップには、次の方法があります。

▶ Cドライブのみ再セットアップ

Cドライブの内容をご購入時の状態に戻します。まだパソコンに慣れていないかた、ハードディスクのフォーマットなどの経験がないかたを始め、再セットアップしたいほとんどのかたにおすすめの方法です。

▶ Cドライブの領域を変更して再セットアップ

CドライブとDドライブの領域を変更してから、Cドライブをご購入時の状態に戻します。パソコンやハードディスクの知識を十分にお持ちのかたや、ハードディスクの領域を変更したいかた向けの方法です。

このほかに、再セットアップディスクを作成して再セットアップをおこなう方法があります。

-  再セットアップの方法によっては、ユーザーデータが失われることがあります。
- 再セットアップについて詳しくは、『ユーザーズマニュアル』のPART3をご覧ください。

再セットアップを始める

再セットアップを始める前に、データのバックアップなど、事前におこなっておく作業があります。再セットアップを始めるには、電源スイッチを押してパソコンの電源を入れ、「NEC」のロゴが表示されたら、「ファイルを読み込んでいます...」と表示されるまで【F11】を何度か押してください。この後の再セットアップの作業は画面の指示にしたがって進めることができます。



詳しい手順をご覧になりたい場合は、『ユーザーズマニュアル』のPART3をご覧ください。

再セットアップ作業の流れ

再セットアップ作業は次の流れでおこないます。

1. 必要なものを準備する
2. バックアップを取ったデータを確認する
3. インターネットの設定を控える
4. ユーザー名を控える
5. BIOS(バイオス)の設定を初期値に戻す:初期値を変更している場合のみ
6. 市販の周辺機器(プリンタ、スキャナなど)を取り外す
7. システムを再セットアップする(約30分～1時間*)
※再セットアップ方法によっては1時間30分程度かかることがあります。
8. Windowsの設定をする(約30分～1時間)
9. 「Microsoft Office 2010」を再セットアップする(約10分～20分)
10. 市販の周辺機器(プリンタ、スキャナなど)を取り付けて設定しなおす
11. 市販のソフトをインストールしなおす
12. バックアップを取ったデータを復元する
13. インターネット接続の設定などをやりなおす
14. Windowsやウイルス対策ソフトなどを最新の状態にする



ここでは、Office 2010モデルに搭載されている「Office Personal 2010」または「Office Personal 2010 2年間ライセンス版」を「Microsoft Office 2010」として説明しています。

困ったときには

トラブル解決への道

トラブル解決の秘訣は、冷静になることです。何が起こったのか、原因は何か、落ち着いて考えてみましょう。パソコンから煙が出たり、異臭や異常な音がしたり、手で触れないほど熱かったり、その他パソコンやディスプレイ、ケーブル類に目に見える異常が生じた場合は、すぐに電源を切り、電源コードのプラグやACアダプタをコンセントから抜き、バッテリーパックを取り外してNECにご相談ください。このマニュアルでは電源が入らない場合や、パソコンが動かない場合の対処法を記載しています。より詳しい説明が知りたい場合や、ご使用のパソコンが起動する場合は、次のマニュアルなどを参照してください。

- 次のホームページからダウンロードできる『ユーザーズマニュアル』のPART4「トラブル解決 Q&A」
http://121ware.com/e-manual/m/nx/lvl/201102/pdf/um/v1/mst/853_811064_084_a.pdf
- このパソコンに入っている電子マニュアル「ソフト&サポートナビゲーター」の「困ったら見る」(▶)「ソフト&サポートナビゲーター」▶検索番号 92010010 で検索)
- NECのWebサポート
「121ware.com」(<http://121ware.com/support/>)
- 使用中のソフトや周辺機器のマニュアル
- Windowsの「ヘルプとサポート」

1. まずは、状況を把握する

- しばらく様子を見る
しばらくそのまま待ってみましょう。パソコンのディスプレイに何かメッセージが表示されているときは、そのメッセージを紙に書き留めておきましょう。原因を調べるときや、ほかの人やサポート窓口などへの質問の際に役立つ場合があります。
- 原因を考えてみる
トラブルが発生する直前にどのような操作をしたか、操作を間違えたりしなかったか考えてみましょう。電源を切っていた、ケーブルを抜いたなどの作業をしていませんか。

2. 当てはまるトラブル事例がないか、マニュアルやWindowsのヘルプなどで探してみる



パソコンが動かない場合、「トラブルの事例」(p.30)を見て対処してみましょう。インターネットが使える場合、NECのWebサポート「121ware.com」(<http://121ware.com/support/>)で対処法を調べてみましょう。

3. それでも駄目なら、サポート窓口電話する

どうしても解決できないときは、サポート窓口にお問い合わせみましょう。トラブルの原因がソフトや周辺機器にあるようならば、それぞれの開発元にお問い合わせます。NECサポート窓口(121コンタクトセンター)については、「サービス&サポートのご案内」(p.36)をご覧ください。

トラブルの事例

ここではパソコンの電源が入らなかったり、異臭や異常な音がしたりといった場合の緊急の対処法を記載しています。より詳しい情報やそのほかのトラブルに関しては、次のマニュアルなどを参照してください。

- 次のホームページからダウンロードできる『ユーザーズマニュアル』のPART4「トラブル解決 Q&A」
http://121ware.com/e-manual/m/nx/lvl/201102/pdf/um/v1/mst/853_811064_084_a.pdf
 - このパソコンに入っている電子マニュアル  「ソフト&サポートナビゲーター」の「困ったら見る」(▶  「ソフト&サポートナビゲーター」▶ 検索番号 92010010 で検索)
 - 使用中のソフトや周辺機器のマニュアル
-  NECサポート窓口(121コンタクトセンター)のお問い合わせ先→「サービス&サポートのご案内」の「NECのサポート窓口」に電話する」(p.38)

パソコンがおかしいとき

▶ パソコンから煙や異臭、異常な音がする。手で触れないほど熱い。パソコンやケーブル類に目に見える異常が生じた

すぐに電源を切って、電源コードのプラグをコンセントから抜き、バッテリーパックを取り外して、NECサポート窓口(121コンタクトセンター)にお問い合わせください。電源が切れないときは、パソコン本体の電源スイッチを4秒以上押し続けてください。

▶ ファンの音が大きい

パソコンの内部には、パソコンの温度が上がりすぎないようにするファン(換気装置)があります。ファンは内部温度を検知して回り、パソコン内部の温度を下げます。パソコンの起動時や多くの処理を同時におこなっているときには、内部温度が上がるためファンの音が大きくなる場合がありますが、故障ではありません。また、通風孔にほこりがたまってしまうと、パソコン内部の冷却能力が低下し、ファンの音が大きくなる場合があります。その場合は、「パソコンのお手入れ」(p.48)をご覧ください。通風孔を清掃してください。

あまりにも異常な音がするときは、NECサポート窓口(121コンタクトセンター)へお問い合わせください。

▶ パソコンが熱をもっている

パソコンの起動時や多くの処理を同時におこなっているときには、内部温度が上がる場合がありますが、故障ではありません。また、通風孔にほこりがたまってしまうと、パソコン内部の冷却能力が低下し、内部温度が高くなる場合があります。その場合は、「パソコンのお手入れ」(p.48)をご覧ください。通風孔を清掃してください。

あまりにもパソコンが熱いときは、NECサポート窓口(121コンタクトセンター)へお問い合わせください。

電源について

● 電源スイッチを押しても電源が入らない

電源コードのプラグをコンセントから抜き、バッテリーパックを取り外し、そのまま90秒以上放置した後、バッテリーパックを取り付けて電源コードを正しく接続しなおします。パソコン本体の電源スイッチを押して、電源を入れてください。この操作をおこなってもパソコンの電源が入らない場合は、パソコン本体の故障が考えられます。NECサポート窓口(121コンタクトセンター)にお問い合わせください。

● ディスプレイに何も表示されない(パソコン本体の電源ランプが消えているとき。または、点滅しているとき)

次の対処方法をお試しください。

- ・パソコン本体の電源スイッチを押してください。画面が表示されるときは、電源が切れていたか、パソコン本体の省電力機能が働いて省電力状態になっていたものと考えられます。
- ・このマニュアルの「接続する」(p.11)をご覧ください。もう一度バッテリーパックの取り付け状態を確認してください。
- ・電源コードを接続していない状態でバッテリー容量が不足していると、パソコンの電源は入りません。バッテリーの充電をするか、電源コードを接続して使ってください。電源コードを接続してから電源を入れても電源ランプが点灯しないときは、パソコンの故障が考えられます。NECサポート窓口(121コンタクトセンター)へお問い合わせください。
- ・一度、電源コードのプラグをコンセントから抜き、このマニュアルをご覧ください。パソコンの各ケーブルを接続しなおしてください。電源コードなどすべてのケーブルを正しく接続しなおして、電源を入れても本体の電源ランプが点灯しないときは、パソコン本体の故障が考えられます。NECサポート窓口(121コンタクトセンター)にお問い合わせください。

● ディスプレイに何も表示されない(パソコン本体の電源ランプが青色に点灯しているとき)

次の対処方法をお試しください。

- ・キーボードのキー(【Shift】など)を押すか、NXパッドが使用できる場合はNXパッドに触れてみてください。
- ・外部ディスプレイを接続し、画面の出力先を外部ディスプレイに設定しているときは、パソコンの液晶ディスプレイには画面が表示されません。キーボードの【Fn】+【F3】を押すか、を押したまま【P】を押して出力先を変更してください。また、いったんパソコンの電源を切り、接続している外部ディスプレイを外してから起動すると、画面の出力先は自動的にパソコンの液晶ディスプレイに変更されます。接続している外部ディスプレイとの接続や電源が入っていることも、あわせて確認してください。
- ・休止状態のときに周辺機器を接続したり、接続されていた周辺機器を取り外したりすると、Windowsが起動しなくなることがあります。その場合は、周辺機器の接続をもとの状態に戻して電源スイッチを押してください。

「Windows 拡張 オプション メニュー」が表示された

「セーフモード」を選んで、【Enter】を押し、Windowsをセーフモードで起動した後、パソコンを再起動してください。問題がなければもとの状態に戻ります。

パソコンの電源を入ると、NECロゴが表示された後、画面がまっくらになる

次の手順を見て、パソコンをセーフモード(トラブル修復用の起動状態)で起動してみてください。

1. パソコン本体の電源を切る
2. パソコン本体の電源を入れる
3. 「NEC」のロゴマークが表示されたら、【F8】を何度か押す
4. 「詳細ブート オプション」が表示されたら、【↑】【↓】を使って「セーフ モード」を選び、【Enter】を押す
ログオンパスワードを設定している場合は、パスワードの入力画面が表示されます。パスワードを入力してください。
ユーザーを複数設定している場合は、ユーザー選択の画面が表示されます。自分のユーザーアカウントを選んでください。

これで、パソコンをセーフモードで起動することができました。パソコンを再起動して問題がなければ、もとの状態に戻ります。「詳細ブート オプション」が表示されず、パソコンが通常のように起動してしまったときは、いったん電源を切り、手順2からやりなおしてください。

「オペレーティングシステムの選択」が表示された

「Microsoft Windows 7 Starter」(Windows 7 Home Premiumモデルの場合は、「Microsoft Windows 7 Home Premium」)を選んで、【Enter】を押してください。Windowsが起動します。

画面に英語のエラーメッセージが表示される

▶ 「Checking file system on」と表示された場合

このメッセージが表示された後しばらくすると、自動的に、ハードディスクに異常が発生していないかどうかチェックする処理が始まります。ハードディスクに異常がなければそのままWindowsが起動します。Windowsが正常に起動しなかった場合は、画面にメッセージが表示されますので、その内容をよく読んで対処してください。

パソコンの使用環境を変更したら、Windowsが起動しない

- ・使用環境を変更前に戻してください。
- ・BIOS(バイオス)セットアップユーティリティでパソコンの使用環境を変更した場合は、次の手順を見てシステムの設定をご購入時に戻してください。

1. 市販の周辺機器や拡張ボードを取り付けているときは、取り外して、ご購入時の状態に戻す
2. パソコン本体の電源を入れ、「NEC」のロゴマークが表示されたら[F2]を押す
BIOSセットアップユーティリティが起動します。
3. キーボードの[F9]を押す
セットアップ確認の画面が表示されます。
4. 表示された画面で「はい」を選んで[Enter]を押す
5. [F10]を押す
セットアップ確認の画面が表示されます。
6. 表示された画面で「はい」を選んで[Enter]を押す
システムの設定が保存されて、自動的に再起動します。

パスワードについて

▶「ユーザー名またはパスワードが正しくありません。」と表示される

⌘(キャップスロック)や⌘(ニューメリックロック)の状態がパスワード設定時と異なっていると、パスワードが正しく入力できない場合があります。ランプの状態を確認して、パスワードを設定したときと同じ状態にしてからパスワードを入力しなおしてください。

▶ Windowsのパスワードを忘れてしまった

もし、そのユーザーのパスワードを設定したときに「ヒント」を設定していれば、パスワードを入れ間違った後にその「ヒント」が表示されます。これを手がかりにパスワードを思い出してください。

どうしても思い出せない場合は、パスワードを設定しなおす必要があります。「マルチユーザー機能」でこのパソコンにほかのユーザー名を登録してあれば、そのユーザー名でログオンして、「コントロール パネル」の「ユーザー アカウントの追加または削除」で、パスワードを忘れてしまったユーザーのパスワードを設定しなおしてください。詳しくは「スタート」-「ヘルプとサポート」をご覧ください。



- ほかのユーザー名でログオンしてパスワードを設定しなおすと、そのユーザー向けに保存されていた個人証明書や、Webサイトまたはネットワークリソース用のパスワードもすべて失われます。
- 「標準ユーザー」として登録されたユーザー名でログオンした場合、上記のパスワードの設定操作はできません。
- どうしてもパスワードを思い出せない場合は、パスワードをリセットする必要があります。リセットするには、あらかじめ「パスワード リセット ディスク」を作成しておく必要があります。詳しくは「スタート」-「ヘルプとサポート」をご覧ください。

▶ BIOS(バイオス)セットアップユーティリティで設定したパスワードを忘れてしまった

BIOSセットアップユーティリティで設定したパスワードを忘れてしまった場合は、BIOSセットアップユーティリティを起動できません。NECサポート窓口(121コンタクトセンター)にご相談ください。

お客様登録について

「お客様登録」とは、お名前、電話番号、パソコンの型番、製造番号、購入年月日などの情報を、121wareに登録することです。パソコンを安心・快適にお使いいただくために「お客様登録」をおすすめします。NECパーソナル商品総合情報サイト「121ware.com」では、登録されたお客様に充実したサポート・サービスを「登録料・会費無料」で提供しています。この機会にぜひ登録してください(法人のお客様としてご使用の場合も、ご登録をおすすめします)。

お客様登録をする



- 次の手順をおこなうにはインターネット接続環境が必要です。
- すでにご登録済みのお客様や121wareお客様登録番号をお持ちのかたは、新規登録をする必要はありません。「マイページ」上部の「ご購入商品を登録してください 保有商品の追加登録はこちらから」をクリックし、必要事項を記入してください。



NECパーソナルプロダクツ(株)は、財団法人日本情報処理開発協会より、個人情報の適切な取り扱いを行う事業者が付与されるプライバシーマークの付与認定を受けています。

1

(<http://121ware.com/>)にアクセスして、「マイページ」をクリックする

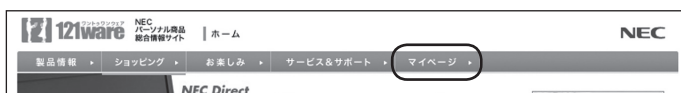

2

画面の説明をお読みにになり、「ご登録はこちら(ログインIDの取得)」をクリックする



「ログインID」で、NECが提供するインターネットのサポートサイト「121ware」および「NEC Direct(NECショッピングサイト)」をご利用いただけます。

3

「ご希望ID」や「パスワード」などの必要事項を入力し規約を確認後、をクリックしてにして、「次に進む」をクリックする



お使いのパソコンの型番、製造番号、ご購入年月日、お電話番号など必要事項をすべて記入してください。
※Eメールによるサポート情報が必要なかたは、Eメールアドレスを入力してください。

4 必要に応じてお客様の情報を入力し、「OK」をクリックする

⇒ 画面左上に表示された「121wareお客様登録番号」を下の欄にメモしてください。

121wareお客様登録番号(10桁の数字)

5 内容を確認し、「OK」をクリックする

⇒ ご購入いただいた商品の「型番」や「製造番号」、「購入年月日」を下の欄にメモしてください。

型番

製造番号

購入年月日

登録が完了したら、121wareがEメールで登録完了通知をお送りいたします。



- 登録情報の追加・変更はマイページ(<http://121ware.com/my/>)でおこなえます。
- サービス内容などは予告なしに変更される場合があります。

お客様登録に関するお問い合わせ先

「121ware(ワントゥワンウェア)登録センター」

電話: ☎ 0120-469-121 (携帯電話・PHSでもご利用になれます)

受付時間: 9:00 ~ 17:00 (土・日・祝日、および弊社休業日を除く)

※: システムメンテナンスのため、サービスを休止させていただく場合があります。

サービス内容などは予告なしに変更することがあります。最新の情報については、NECパーソナル商品総合情報サイト121ware(<http://121ware.com/>)をご覧ください。

サービス&サポートのご案内

NECパーソナル商品総合情報サイト「121ware.com」

NECの「121ware.com」(<http://121ware.com/>)は、あなたのパソコンライフに合わせたサービスをご提供するホームページです。パソコンに関する各種情報は、NECの「121ware.com」で見ることができます。



※121ware.comの内容は予告なく変更される場合があります。

① 製品情報

NECの最新パソコンの商品情報はもちろん、周辺機器やソフトウェア、ブロードバンドルータなども紹介しています。商品のラインアップやスペック、NECパソコンだからできる楽しみ方や、安心機能のご紹介まで、パソコンご購入の際に役立つ情報が満載です。

② お楽しみ

パソコンライフをもっと豊かに楽しんでいただくための情報をご提供しています。パソコン操作のヒントや、活用情報、トラブル予防のためのお役立ち情報など、パソコンライフに役立つ情報をお届けします。

③ サービス&サポート

快適なパソコンライフを送るための、さまざまなサービス&サポート情報をご提供しています。お使いのパソコンに関する各種情報や使い方の情報が欲しいとき、トラブル予防・解決方法を知りたいときなどにご活用ください(新しい情報も随時追加します)。

④ マイページ

マイページはお客様の専用ページです。お客様のパソコンに合った、サポートプログラムやQ&Aなどのサポート情報や、キャンペーン情報などのお得な情報をご提供しています。

目的別問い合わせ先一覧

サービス利用に条件があるものや有料のものが含まれます。各ページで詳細をご確認ください。

お問い合わせ内容	電話番号		受付時間	詳細説明
NEC製パソコン/周辺機器に関する使い方のご相談※	121コンタクトセンター 0120-977-121	1番:使い方相談※	9:00 ~ 19:00	p.38
修理や故障のご相談	携帯電話・PHS・IP電話など	2番:故障診断・修理受付	9:00 ~ 21:00	p.39
窓口のご案内や購入前のご相談	03-6670-6000 (通話料お客様負担)	3番:窓口案内・購入相談	9:00 ~ 17:00	
NEC製パソコンのリサイクルや廃棄に関するご相談	音声ガイダンスに従って窓口番号を選択してください。	4番:回収・リサイクル	9:00 ~ 17:00 (土日祝・弊社休業日を除く)	
NEC製パソコン/周辺機器の使い方のご相談	PCプレミアムセンター 0120-911-160		9:00 ~ 22:00	p.40
他社製周辺機器/ソフトウェアの使い方のご相談	携帯電話・PHS・IP電話など			
パソコンの活用に関するご相談	03-6670-6200(通話料お客様負担)			
訪問サポート「パソコン全国出張サービス」に関するお問い合わせ、お申し込み	パソコン全国出張サービス 0120-993-121		10:00 ~ 20:00	p.44
NEC Directでのご購入に関するお問い合わせ	NEC Directコールセンター 0120-944-500		9:00 ~ 18:00 (ゴールデンウィーク・年末年始・NEC Direct指定休日を除く)	p.47
延長保証サービスのご購入、お問い合わせ	携帯電話・PHS・IP電話など 03-6670-6670(通話料お客様負担)			p.47
電話とリモートサポートのサービス「BIGLOBEお助けサポート」に関するお問い合わせ、お申し込み	BIGLOBE電話で入会センター 0120-985-177		9:00 ~ 21:00	p.46
お客様登録に関するお問い合わせ	121ware登録センター 0120-469-121		9:00 ~ 17:00 (土日祝・弊社休業日を除く)	p.35

※:使い方相談のご利用には、お客様登録が必要です。お客様登録の方法についてはp.34をご覧ください。

- ・システムメンテナンスのため、サービスを休止させていただく場合があります。
- ・記載されたサービス内容は予告なしに変更することがあります。最新の情報については、NECパーソナル商品総合情報サイト「121ware.com」(<http://121ware.com/>)をご覧ください。

NECのサポート窓口で電話する

修理受付や使い方相談などの窓口です。

121コンタクトセンター

■ 使い方相談

NEC製のパソコンや周辺機器、ソフトウェアの使い方や技術的なご質問・ご相談にお答えします。



使い方相談のご利用には、お客様登録(お名前、電話番号、パソコンの型番、製造番号、購入年月日の登録)が必要です。お客様登録の方法はp.34をご覧ください。なお、登録されていない場合は、NEC PCプレミアムセンターにて有料で対応いたします。

購入直後でインターネットにつながらずに、お客様登録ができないかたのために、未登録でも1ヵ月間限定の使い方の相談ができるサービスを実施しております。

121コンタクトセンターへ電話し、音声ガイダンスにしたがって操作してください。

なお、本サービスのご利用には、お客様の発信者番号通知が必要になります。

121コンタクトセンター

 0120-977-121

年中無休9:00～19:00

音声ガイダンスにしたがって、窓口番号「1」を選択してください。

携帯電話やPHS、もしくはIP電話など、フリーコールをご利用いただけないお客様は03-6670-6000(通話料お客様負担)へ

※電話番号をよくお確かめの上おかけください。

※システムメンテナンスのため、サービスを休止させていただく場合があります。

※記載された価格・サービス内容などは予告なしに変更することがあります。最新の情報については、NECパーソナル商品総合情報サイト「121ware.com」(<http://121ware.com/121cc/>)をご覧ください。

▶ パソコンを購入して1年以内は無料

▶ パソコンを購入して2年目以降は有料

2,000円/1インシデント(税込)で「使い方相談」をご利用いただけます。お問い合わせの際は、クレジットカードが必要です。なお、デビットカード機能が付加されたクレジットカードはご利用になれません。

※インシデントについて

お問い合わせいただいた内容を最小単位に分解し、その単位に対して回答の提示を完了したものを1インシデントとします。お問い合わせが1回であっても、複数の回答提示になった場合は回答数分の料金がかかります。



- パソコン本体以外の商品／ NEC Refreshed PC(再生パソコン)の「使い方相談」の無料期間は、各商品の保証書に記載の保証期間となります。
- インターネットで都合のよい日時をご指定いただき、121コンタクトセンターからお電話を差し上げる「電話サポート予約サービス」
(<http://121ware.com/support/reserve-tel/>)もご利用いただけます。

電話サポート予約サービス

お客様のご都合のよい日時をインターネットで予約いただく事で、ご指定の日時に121コンタクトセンターからお電話を差し上げるサービスです。予約状況により、お客様のご都合のよい日時に予約できない場合があります。

詳しくは、(<http://121ware.com/support/reserve-tel/>)をご覧ください。

リモートサポート

お客様のパソコンとサポートスタッフのパソコンをインターネットを使って接続し、お客様のパソコンの画面と一緒に確認しながら、トラブルを解決したり使い方をご案内するサービスです。ご利用には、電話サポート予約サービスでの予約が必要です。

詳しくは、(<http://121ware.com/navigate/support/premium/remote-support/>)をご覧ください。

各種サービス

121コンタクトセンター

 0120-977-121

音声ガイダンスにしたがって、窓口番号を選択してください。

携帯電話やPHS、もしくはIP電話など、フリーコールをご利用いただけないお客様は03-6670-6000(通話料お客様負担)へ

※ 電話番号をよくお確かめの上おかけください。

※ システムメンテナンスのため、サービスを休止させていただく場合があります。

※ 記載された価格・サービス内容などは予告なしに変更することがあります。最新の情報については、NECパーソナル商品総合情報サイト「121ware.com」(<http://121ware.com/121cc/>)をご覧ください。

●故障診断・修理受付 窓口番号「2」

受付時間：9:00～21:00

対応員につながるまでの時間を利用して、自動応答で問診を行い、問題解決策をご案内します。音声ガイダンスにしたがって、症状選択や確認事項にお答えいただきながらお進みください。

●購入相談 窓口番号「3」

新しいパソコンや周辺機器のご購入についてご相談いただけます。

受付時間：9:00～17:00

●回収・リサイクル窓口 窓口番号「4」

不要になったNEC製パソコンの回収・リサイクルに関する問い合わせ窓口です。

受付時間：9:00～17:00(土・日・祝日、および弊社休業日を除く)

●FAXサービス 窓口番号「9」

各種技術/セキュリティ情報などを、FAXで情報BOX番号を入力することで入手できるサービスです。
24時間受付(年中無休)

NEC PCプレミアムセンターのサービス

■ NEC PCプレミアム電話相談サービス

「NEC PCプレミアム」とは、「使い方相談」と比べて“より幅広い時間帯”で、他社製ソフトウェアや周辺機器など“より幅広い範囲”のご相談をお受けするサポートサービスです。「デジタルカメラとパソコンの接続方法がわからない」、「電車の乗り換え案内をインターネットで調べたい」といった、パソコンの活用に関するご相談いただけます。

●問い合わせ先

 0120-911-160

年中無休9:00 ~ 22:00

携帯電話やPHS、もしくはIP電話など、フリーコールをご利用いただけないお客様は03-6670-6200(通話料お客様負担)へ

●相談内容

- ・ NEC製パソコンの使い方
- ・ NEC製周辺機器・NEC製ソフトの使い方
- ・ 他社製周辺機器・他社製ソフトの使い方に関する問題解決のご支援
 - ※ NEC製PCにてご利用いただいている場合のみ
 - ※ 問題解決を保証するものではありません
- ・ パソコンの活用に関するもの
 - ※ 問題解決を保証するものではありません

必要に応じて、リモートサポートを使用して、画面共有/代行操作をおこないます。

●料金

3,000円/1インシデント(税込)

※インシデントについて

お問い合わせいただいた内容を最小単位に分解し、その単位に対して回答の提示を完了したものを1インシデントとします。お問い合わせが1回であっても、複数の回答提示になった場合は回答数分の料金がかかります。

※お問い合わせの最初に、クレジットカード番号と有効期限の入力が必要です。

※デビットカード機能が付加されたクレジットカードはご利用になれません。



電話相談サービスチケットを事前に購入して、ご相談いただくサービスもご提供しています。詳しくは、(<http://121ware.com/premcc/>)をご覧ください。

電話サポートを上手に使うコツ

事前に質問内容を整理する

このパソコンには「PC修理チェックシート」が添付されています。
パソコンの機種やトラブルの内容、直前に何をしていたか、などを「PC修理チェックシート」に書き留めておくと、技術スタッフとスムーズにやりとりできます。



- 「PC修理チェックシート」は、121wareサイト(<http://121ware.com/support/repair/>)
→サービスのご案内 →3 修理を申し込む)や、FAXサービス(p.39)でも入手できます。
- 修理約款をご一読ください。修理約款は「PC修理チェックシート」の末尾に記載されています。

パソコンのそばから電話する

技術スタッフが電話で誘導して操作してもらうことが多いので、できれば、パソコンを操作できる場所から電話してください。

マニュアルを手元に置く

このパソコンや周辺機器、ソフトなどのマニュアル(取扱説明書)を手元に集めてから電話していただくと、技術スタッフとのやりとりに役立ちます。

気持ちよくやりとりするために

落ち着いて受け答えする

最初にお名前や「121wareお客様登録番号」、電話番号、使用機種などをお聞きます。その後で、問い合わせをお聞きます。落ち着いて順番にお話してください。

自分のパソコン習熟度を伝える

技術スタッフがサポートするのにとても参考になります。パソコンを始めたばかり、3年くらいの経験がある、会社で伝票入力ならやったことがある、など、はじめに伝えていただくと時間を節約できます。

トラブルの説明は根気よく、正確に

「PC修理チェックシート」に書き込んだ内容を読み上げてください。

原因を決めつけたり、故障と決めつけずに技術スタッフの話を聞く

故障だと思っていても、ちょっとした操作の間違いであることが意外に多いものです。落ち着いて技術スタッフの指示にしたがってください。

修理を申し込む

どうしてもトラブルが解決しないときは、修理を申し込みましょう。

121ware.comでチェックする

パソコンの状態を確認する

マニュアルやホームページで調べてもトラブルが解決しないときは、修理を申し込む前に、「トラブル・故障診断ナビ」(<http://121ware.com/support/repair/>)でパソコンの状態を確認しましょう。

「トラブル内容の選択」からパソコンの症状を選び、表示された問診に答えることで、パソコンのトラブルの原因を探ります。もし故障と診断されたときは、表示された「問診結果コード」を控えて、そのまま修理をお申し込みください。

※修理お申し込みの際には、修理約款をお読みください。

修理を申し込む

●ご購入後、2年目以降のかた

ホームページから修理をお申し込みください。ホームページで修理を申し込むと、修理価格が2,000円割引となります。

「トラブル・故障診断ナビ」で問診後、そのまま修理をお申し込みください。

「NECあんしんサービス便」がご利用いただけます。

●ご購入後、1年未満のかた

121コンタクトセンターへ修理をお申し込みください。

ご指定の日時に121コンタクトセンターからお電話を差し上げる「電話サポート予約サービス」もご用意しています。ホームページの「電話サポート予約」をクリックして、ご希望の日時をご指定ください。

インターネットが使えないときは

添付の「PC修理チェックシート」に必要事項を記入後、121コンタクトセンターの修理受付(p.39)にお電話ください。修理が必要となったときは、そのまま修理をお申し込みください。「NECあんしんサービス便」がご利用いただけます。

パソコン引渡しまでに、データのバックアップや周辺機器の取り外しなど、引渡しの準備をお願いいたします。



修理約款をご一読ください。修理約款は「PC修理チェックシート」の末尾に記載されています。

宅配便引取修理 NECあんしんサービス便

玄関先でパソコンをお預かりし、約1週間でお届けします。梱包作業も配送担当者がおこなうサービスです(送料無料・梱包料無料)。NECサービスセンターで集中修理をおこなっているから安心です。



- 修理の内容によっては1週間以上の日数を要する場合があります。
- 修理代金は、お届け時に代金引換でお支払い願います(一部離島を除く)。
- 必ず修理約款にご同意の上、修理をお申し込みください。
- ケーブルの取り外しや設置、故障品の玄関までの移動は、お客様自身でおこなっていただきます(ただし、当社指定の32型以上のディスプレイ一体型大型パソコンの移動のみ宅配業者がおこないます)。
- 故障交換した部品はお返ししません。

パソコンやデジタルカメラのデータを誤って消去してしまったり、ハードディスクが破損してしまっても、まだ諦めないでください。AOSテクノロジーズ株式会社との提携による「データ復旧サービス」(有料)をご活用ください。

<http://121ware.com/navigate/support/restoration/>

訪問サポート(パソコン全国出張サービス)

トラブル発生時に、お電話一本で専門スタッフがご自宅までお伺いします。

パソコン全国出張サービス

お申し込み

☎ 0120-993-121

年中無休10:00～20:00

サポートメニューについて

- パソコンの初期設定、周辺機器の接続設定の場合
各種サポートメニュー料金 + 訪問基本料金 5,500円(税込)
・サポートメニュー

インターネット接続設定	5,000円(税込)
周辺機器設定	3,300円(税込)
これで安心! 無線LAN初めてコース	15,000円(税込)

この他にもさまざまなサポートメニューをご用意しております。
詳しくは、以下のホームページまたは電話にてご確認をお願いします。
<http://121ware.com/support/zenkoku/>

- トラブル診断の場合
8,400円(訪問基本料金を含む)

トラブル発生時、電話窓口ではうまく説明できない、とにかく訪問してみしてほしいという場合に、サポートスタッフがご伺いして、トラブル原因の究明と簡単な修正作業までをおこないます。
※パソコンの症状により、別途追加メニューが必要な場合がございます。



- 出張のみのサポートです。
- 一部地域、離島におきましては、別途料金が発生する場合がございます。
- サポート内容によっては、特別技術料を加算させていただく場合があります。
- 「パソコン全国出張サービス」は、NECパーソナルプロダクツ(株)がキューアンドエー(株)に委託して実施しているサポートサービスです。
- サービス内容などは予告なしに変更することがあります。
- 本出張サポートにはハードウェア修理は含まれません。

データや個人情報を守るサービス(バックアップなど)

データ保護・漏えい対策サービス

パソコンに入っている、お客様の大切なデータや個人情報などのバックアップやセキュリティ対策など、データ保護に役立つサービスを用意しています。

月額料金制ですので、サービスが不要になった場合は、月次で解約できます(毎月20日までに解約申し込みで、当該月末解約)。ご利用開始月の利用料金は無料です(同一サービスの2度目以降の利用の場合を除く)。

●サービス一覧

商品	月額料金 (税込)	内容
オンライン自動バックアップ	525円	面倒なバックアップを自動でおこないます。
データ復旧サービス月額版 ※単品メニューなし。 「オンライン自動バックアップ」 サービスのオプションサービス	—	万一のデータ消失時にも、安価にデータ復旧サービスを受けられます。
遠隔データ消去サービス	315円	パソコンが盗まれてしまったときの情報漏えい対策です。
マカフィー・サイトアドバイザー プラス	210円	危険なWebサイトからパソコンを守りましょう。
マカフィー・セキュリティ スイート (セキュリティ対策ソフト)	525円 (3ユーザー)	インターネットやメールを安全におこなうには、セキュリティ対策ソフトが必要です。

いくつかのサービスを組み合わせたお得なセットもご用意しております。
サービスの詳しい内容や最新情報、お申し込みについては、こちらをご覧ください。

<http://121ware.com/support/monthly/>

※掲載されたサービス内容、価格などは予告なしに変更することがあります。

電話とリモートサポートのサービス

毎月499円でご利用できるとても便利なサービスです。

「BIGLOBEお助けサポート」

パソコンやインターネットだけでなく、セキュリティの設定からゲーム機のネットワーク接続などの幅広いご相談を電話でお受けするサービスです。他社製のパソコンやソフトウェアも対象となります。また、必要に応じて、お客様のパソコンと専任スタッフのパソコンをインターネットを使って接続し、お客様のパソコンの画面を一緒に確認しながらトラブル解決のお手伝いや使い方のご案内をします。

●対象 どなたでもご利用になれます。

※BIGLOBE IDをお持ちでない方は、お申し込み時にBIGLOBE会員登録が必要です。

●申し込み方法

・電話でのお申し込み(BIGLOBE電話で入会センター)

0120-985-177 9:00～21:00 (年中無休/通話料無料)

※電話番号をよくお確かめの上おかけください。

・WEBからのお申し込み

<http://0962.jp/otasuke/>

※お申し込み後にご相談窓口の電話番号をお伝えします。

※システムメンテナンスのため、サービスを休止させていただく場合があります。

BIGLOBEお助けサポートの内容

●ご利用時間

受付時間 9:00～21:00 (年中無休/通話料無料)

●相談内容

・パソコンや、プリンタ、スキャナ、無線LANなどの周辺機器の設定、操作方法

(他社製のパソコンも対象となります)

・インターネットの接続設定や利用方法

・Microsoft Office(Word、Excel、PowerPoint、Outlook)の操作方法

・セキュリティやブラウザ、メール、ハガキ作成ソフトなど一般ソフトウェアの設定方法

・ゲーム機本体のネットワーク接続設定

●料金

499円/月(税込)

※毎月固定料金ですので安心です。

※お支払い方法は、クレジットカードなど、BIGLOBE利用料金のお支払い用に設定いただいた方法となります。



「BIGLOBEお助けサポート」はNECビッグロープ株式会社が提供するサポートサービスです。

詳しい内容は(<http://0962.jp/otasuke/>)をご確認ください。

※サービス内容などは予告なしに変更することがあります。

最新の情報については、(<http://0962.jp/otasuke/>)をご覧ください。

延長保証サービス

メーカー保証の期間を3年間に延長できます。

PC3年間メーカー保証サービスパック(有料)

通常のメーカー保証(無料)は、修理料金・集配料金ともに1年間です。購入したら万々に備えて、メーカー保証の期間を3年間に延長しましょう。

メーカー保証の範囲内の故障^{*}であれば、何度でも引取修理します。引取の際は、指定業者がパソコンの梱包作業もおこないます。送料、梱包箱も無料です。修理受付は121コンタクトセンターへご連絡ください。

※正常なご使用状態のもとでPCが故障した場合が対象です。天災や取扱いの不注意による破損・損傷は含みません。使用条件によっては、別途費用が発生します。

延長保証サービスの購入・お問い合わせ

申し込み期間は、パソコンお買い上げから1年未満です。延長サービスの申し込みには、お客様登録と、パソコンに同梱されている保証書^{*}が必要となります。

※「お買い上げ日」「販売店印」が空欄の場合、「パソコンのご購入日が確認できる書類のコピー(購入店の領収書、NEC Directの納品書等)」が必要です。

※保証書はなくさないように大事に保管してください。

●NEC Direct

<http://www.necdirect.jp/service/warranty/>

●NEC Directコールセンター

 0120-944-500

受付時間 9:00 ~ 18:00

携帯電話・PHS、もしくはIP電話など、フリーコールをご利用いただけないお客様は03-6670-6670(通話料お客様負担)へ

※ゴールデンウィーク・年末年始または、NEC Direct指定休日は休業させていただきます。

サービス利用にあたっての注意

- ・ご購入前にお手持ちのパソコンが対象機種となっているか、ご確認ください。NEC Refreshed PC(再生パソコン)は、対象となりません。
- ・パソコンに同梱する「パーソナルコンピュータ保証書」記載の購入日(VALUESTAR G / LaVie Gシリーズの場合は、「納品書」記載の納入日)より1年未満での注文成立が条件です。
- ・サービスパックのご購入者のご利用者が異なる場合、またはサービスパックをオプション購入(対象パソコンと別途購入)する場合は、サービスパック到着後30日以内に登録申し込み^{*}をおこなう必要があります。本登録申し込みがない場合や、延長保証書をなくされた場合は、サービスを受けられません。
※登録申込書、パーソナルコンピュータ保証書(コピー)、「お買い上げ日」「販売店印」が空欄の場合には、対象パソコンの購入日が確認できる書類のコピー(購入店の領収書、NEC Directで購入された場合は納品書)の2点または3点を登録センターに郵送
- ・正常な状態のパソコンのみ加入できます。故障した後からは加入できません。



パソコンに保存してあったデータを喪失された場合、復旧にかかる費用の一部を補償する「データ復旧安心サービスパック」もあります。申し込み期間は、パソコンお買い上げ日から90日以内です。詳しくは(<http://www.necdirect.jp/service/data/>)をご覧ください。

パソコンのお手入れ

パソコンの清掃について

パソコンは精密機械なので、日頃のお手入れが欠かせません。こまめに清掃することで長く快適に使用できます。

●準備するもの

<p>軽い汚れのとき</p>  <p>乾いたきれいな布を用意します</p>	<p>汚れがひどいとき</p>  <p>水かぬるま湯を含ませて、よくしぼった布を用意します</p>
--	--



- 水やぬるま湯は、絶対にパソコン本体やキーボードに直接かけないでください。故障の原因になります。
- シンナーやベンジンなどの揮発性の有機溶剤や揮発性の有機溶剤を含む化学ぞうきんは、使わないでください。キーボードなどを傷め、故障の原因になります。

●電源を切って、電源コードを外す

お手入れの前には、必ずパソコン本体や周辺機器の電源を切ってください。電源コードのプラグをコンセントから抜き、バッテリーパックを取り外してください。

電源を切らずにお手入れを始めると、感電することがあります。

●パソコン各部の清掃方法

水やぬるま湯を含ませよくしぼった布で、パソコン本体、キーボードをふき取る際、水が入らないよう十分注意してください。

液晶ディスプレイ

やわらかい素材の乾いた布でふいてください。化学ぞうきんやぬらした布は使わないでください。ディスプレイの画面は傷などが付かないように軽くふいてください。

パソコン本体

やわらかい布でふいてください。汚れがひどいときは、水かぬるま湯を布に含ませ、よくしぼってから、ふき取ってください。

キーボード

やわらかい布でふいてください。汚れがひどいときは、水かぬるま湯を布に含ませ、よくしぼってから、ふき取ってください。

NXパッド

やわらかい布でふいてください。汚れがひどいときは、水かぬるま湯を布に含ませ、よくしぼってから、ふき取ってください。

通風孔

通風孔のほこりなどを定期的に取り除いてください。詳しくは、「通風孔のお手入れについて」(次ページ)をご覧ください。

電源コード/ACアダプタ

電源コードのプラグを長期間コンセントに接続したままにすると、プラグにほこりがたまることがあります。定期的にはやわらかい布でふいて、清掃してください。

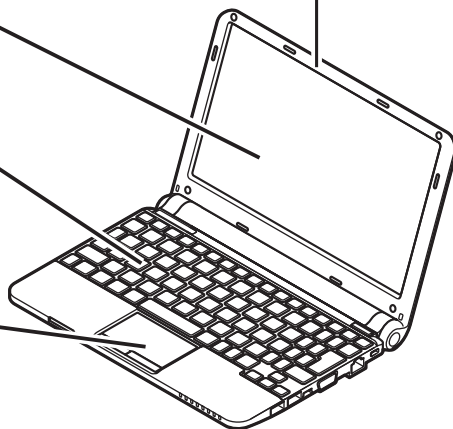

●キーボードのお手入れについて

- ・キーボードの清掃には、掃除機を使用しないでください。キートップが外れるおそれがあります。キーのすきまにゴミなどが入ったときは、精密機器専用のエアダスターなどで取り除いてください。
- ・キートップを故意に取り外すこともやめてください。キートップをもとに戻せなくなったり、キートップやキーボードが破損し、本装置の故障や機能低下の原因となることがあります。

●通風孔のお手入れについて

通風孔とは、パソコン内部の熱によってパソコンが故障したり誤作動したりすることを防ぐための換気口です。ほこりがたまってしまうと通風孔の機能が低下し、パソコンの故障や誤作動などのトラブルの原因になる場合があります。定期的にお手入れをしてください。

本体左側面

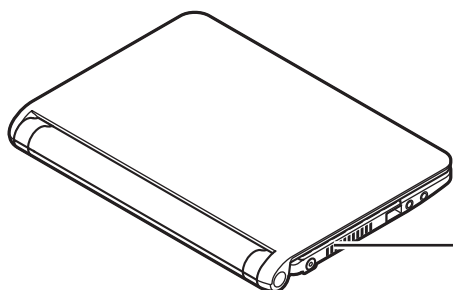

本体底面

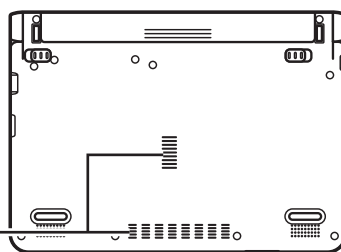

通風孔のお手入れの際は、パソコンのふたを閉じた状態で掃除機などを使って本体の外側からほこりを取り除いてください。ほこりの付着がひどい場合には、ハケや綿棒、使用済み歯ブラシなどを使って、ほこりをかき出しながら掃除機で吸引するときれいに掃除することができます。

アフターケアについて

保守サービスについて

保守サービスについては、NECサポート窓口(121コンタクトセンター)へお問い合わせください。詳しくは、「サービス&サポートのご案内」(p.36)をご覧ください。



NECサポート窓口(121コンタクトセンター)などにこのパソコンの修理を依頼される場合は、設定したパスワードは解除しておいてください。

NEC製パソコンに関するお問い合わせ

NEC製パソコンのご購入などに関するお問い合わせは、下記コールセンターまでお問い合わせください。

▶ NEC Direct(NECダイレクト)コールセンター

電話(フリーコール):0120-944-500

※電話番号をよくお確かめになり、おかけください。

※携帯電話やPHS、もしくはIP電話など、フリーコールをご利用いただけないお客様は下記電話番号へおかけください。

Tel:03-6670-6670(東京)(通話料お客様負担)

受付時間:9:00 ~ 18:00

(ゴールデンウィーク・年末年始、およびNEC Direct指定休日を除く)

NEC製パソコンの修理のご相談などについては、下記NECサポート窓口(121コンタクトセンター)までお問い合わせください。

▶ NECサポート窓口(121(ワントゥワン)コンタクトセンター)

NECサポート窓口(121コンタクトセンター)の詳しい情報は「サービス&サポートのご案内」(p.36)をご覧ください。

また、最新の情報については、(<http://121ware.com/121cc/>)をご覧ください。

消耗品/有寿命部品について

このパソコンには、消耗品と有寿命部品が含まれています。安定してご使用いただくためには、定期的な保守による部品交換が必要になります。特に長期間連続して使用する場合には、安全などの観点から早期の部品交換が必要です。

消耗品と有寿命部品は次のとおりです。

種類	内容説明	該当品または部品(代表例)
消耗品	使用頻度や使用量により消耗の進行が異なります。お客様ご自身でご購入いただき、交換していただくものです。 本体の保証期間内であっても有償となります。	フロッピーディスク、CD-ROMディスク、DVD-ROMディスク、SDメモリーカード、バッテリー、乾電池など
有寿命部品	使用頻度や経過時間、使用環境によって摩耗、劣化の進行に大きな差が生じ、修理による再生ができなくなる部品です。 本体の保証期間内であっても部品代は有償となる場合があります。詳しくは、NECサポート窓口(121コンタクトセンター)の修理受付窓口にご相談ください。	ディスプレイ、ハードディスクドライブ、キーボード、ファン

- ・記載部品は代表例です。機種により構成部品が異なります。詳しくは「仕様一覧」(p.55)をご覧ください。
- ・有寿命部品の交換時期の目安は、1日8時間のご使用で1年365日として約5年です。
上記期間はあくまでも目安であり、上記期間中に故障しないことや無償修理をお約束するものではありません。
また、長時間連続使用などのご使用状態や、温湿度条件などのご使用環境によっては早期に部品交換が必要となり、製品の保証期間内であっても有償となることがあります。
- ・本製品の補修用性能部品の保有期間は、パソコン本体、オプション製品については製造打切後6年です。

24時間以上の連続使用について

本製品は、24時間連続使用を前提とした設計になっておりません。

24時間連続稼働した場合、標準保証の対象外となり、製品保証期間内であっても有償修理となります。

パソコンの売却、処分、改造について

パソコンを他人に売却、処分するときの注意事項を説明します。また、パソコンの改造はおこなわないでください。

このパソコンを売却するには

ご使用済みパソコンの買い取りサービスをおこなっております。

買い取り対象機種や上限価格は、随時変更されます。サービス内容の詳細や最新情報については、(<http://121ware.com/support/recyclesel/>)をご覧ください。

このパソコンを譲渡するには

譲渡するお客様へ

このパソコンを第三者に譲渡(売却)する場合は、次の条件を満たす必要があります。

1. 本体に添付されているすべてのものを譲渡し、複製物を一切保持しないこと。
2. 各ソフトウェアに添付されている「ソフトウェアのご使用条件」の譲渡、移転に関する条件を満たすこと。
3. 譲渡、移転が認められていないソフトウェアについては、削除した後、譲渡すること(本体に添付されている「ソフトウェア使用条件適用一覧」をご覧ください)。

※第三者に譲渡(売却)する製品をお客様登録している場合は、121ware.comのマイページ(<http://121ware.com/my/>)の保有商品情報で削除してください。



パソコン内のハードディスクには個人的に作成した情報が多く含まれています。第三者に情報が漏れないように、譲渡の際にはこれらの情報を削除することをおすすめします。このパソコンのハードディスクのデータを消去する方法については、『ユーザーズマニュアル』PART3の「再セットアップディスクを使って再セットアップする」をご覧ください。

譲渡を受けたお客様へ

NECパーソナル商品総合情報サイト「121ware.com」での登録をお願いします。登録方法については、「お客様登録について」(p.34)をご覧ください。

このパソコンを廃棄するには

本製品は「資源有効利用促進法」に基づく回収再資源化対応製品です。

PCRリサイクルマークが銘板(パソコン本体の底面にある型番や製造番号が記載されているラベル)に表示されている、または、PCRリサイクルマークのシールが貼り付けられている弊社製品は弊社が責任をもって回収・再資源化いたします。希少資源の再利用のため、不要になったパソコンのリサイクルにご協力ください。

当該製品をご家庭から排出する際、弊社規約に基づく回収・再資源化にご協力いただける場合は、別途回収再資源化料金をご負担いただく必要はありません。

廃棄時の詳細については、NECパーソナル商品総合情報サイト

「121ware.com」(<http://121ware.com/support/recyclesel/>)をご覧ください。



なお、下記の窓口でも廃棄についてお問い合わせいただけます。

NECサポート窓口(121コンタクトセンター)

廃棄のお問い合わせ

 0120-977-121

※電話番号をよくお確かめになり、おかけください。

※システムメンテナンスのため、サービスを休止させていただく場合があります。

携帯電話やPHS、もしくはIP電話など、フリーコールをご利用いただけないお客様は下記電話番号へおかけください。

03-6670-6000(東京)(通話料はお客様負担となります)

※電話番号をよくお確かめになり、おかけください。

NECサポート窓口(121コンタクトセンター)の詳しい情報は「サービス&サポートのご案内」(p.36)をご覧ください。

また、最新の情報については、(<http://121ware.com/121cc/>)をご覧ください。

当該製品が事業者から排出される場合(産業廃棄物として廃棄される場合)

当社は資源有効利用促進法に基づき、当社の回収・リサイクルシステムにしたがって積極的に資源の有効利用につとめています。

廃棄時の詳細については、下記のホームページで紹介している窓口にお問い合わせください。

(<http://www.nec.co.jp/eco/ja/business/recycle/it/>)

本文に記載された電話番号や受付時間などは、将来予告なしに変更することがあります。

▶ ハードディスク、メモリーカード上のデータ消去に関するご注意

本内容は「パソコンの廃棄・譲渡時のハードディスク上のデータ消去に関するご注意」の趣旨に添った内容で記載しています。詳細は以下のJEITA(社団法人電子情報技術産業協会)の文書をご覧ください。

http://it.jeita.or.jp/perinfo/committee/pc/JEITA_HDDdata100219F.pdf



パソコンの再セットアップでデータが消去されるのは、このパソコンに内蔵されたハードディスクのみです。

お客様が廃棄・譲渡などをおこなう際に、ハードディスクおよびメモリーカード上の重要なデータの流出トラブルを回避するために、記録された全データをお客様の責任において消去することが重要です。データを消去するためには、専用ソフトウェアまたはサービス(ともに有償)を利用するか、ハードディスクやメモリーカードを物理的に破壊して、読めないようにします。

なお、物理的に破壊する場合、専門技術が必要になります。また、お客様のけが防止のため、専門業者へ依頼することを推奨します。

このパソコンでは、再セットアップディスクを作成して、ハードディスクのデータ消去ができます。詳しくは『ユーザーズマニュアル』PART3の「再セットアップディスクを使って再セットアップする」をご覧ください。

パソコンのハードディスクやメモリーカードには、お客様が作成、使用した重要なデータが記録されています。このパソコンを譲渡または廃棄するときに、これらの重要なデータ内容を消去することが必要となります。「データやファイルの消去」、「ハードディスクの初期化(フォーマット)」、「メモリーカードの初期化(フォーマット)」、「パソコンの再セットアップ」などの操作をおこなうと、記録されたデータの管理情報が変更されるためにWindowsでデータを探すことはできなくなります。ハードディスクやメモリーカードに磁気的に記録された内容が完全に消えるわけではありません。

このため、データ回復用の特殊なソフトウェアを利用すると、ハードディスクやメモリーカードから消去されたはずのデータを読み取ることが可能な場合があり、悪意のある人によって予期しない用途に利用されるおそれがあります。



ハードディスクやメモリーカード上のソフトウェア(OS、アプリケーションソフトなど)を削除することなく譲渡すると、ソフトウェアライセンス使用許諾契約に抵触する場合があります。十分な確認をおこなってください。

パソコンの改造はおこなわない

添付されているマニュアルに記載されている以外の方法で、このパソコンを改造・修理しないでください。記載されている以外の方法で改造・修理された製品は、当社の保証や保守サービスの対象外となる場合があります。

仕様一覧

本体仕様一覧

●BL550/DS6W、BL550/DS6B、BL550/DS6R、 BL350/DW6W、BL350/DW6B、BL350/DW6R

型名	BL550/DS6W BL550/DS6B BL550/DS6R		BL350/DW6W BL350/DW6B BL350/DW6R		
型番	PC-BL550DS6W PC-BL550DS6B PC-BL550DS6R		PC-BL350DW6W PC-BL350DW6B PC-BL350DW6R		
インストールOS・サポートOS	Windows® 7 Home Premium 32ビット 正規版※1 ※2		Windows® 7 Starter 32ビット 正規版※1※2		
CPU	インテル® Atom™ プロセッサ N550※3				
	動作周波数	1.50GHz			
	コア数/ウェイ数	2コア/4ウェイ(インテル® ハイバースレディング・テクノロジーに対応)			
	キャッシュメモリ	1MB(2次キャッシュ)			
バスクロック	システムバス	2.5GT/s DMI※4			
	メモリバス	667MHz			
チップセット	インテル® NM10 Express チップセット				
メインメモリ ※6※7	標準容量/最大容量	2GB(DDR3 SDRAM/SO-DIMM 2GB×1、 PC3-8500対応※5)/2GB		1GB(DDR3 SDRAM/SO-DIMM 1GB×1、 PC3-8500対応※5)/1GB	
	スロット数	1スロット[空き:0]			
表示機能	内蔵ディスプレイ	10.1型ワイド 低反射TFTカラー液晶 (スーパーシャインビュー LED液晶) [WXGA(最大1366×768ドット表示)]			
		LCDドット抜けの割合※8	0.00026%以下		
	表示色 (解像度)※9	内蔵ディスプレイ※10	最大1677万色※11(1366×768ドット、1280×768ドット、1024×768ドット、800×600ドット)		
		別売の外付けディスプレイ接続時(アナログRGB接続時)※12	最大1677万色(1280×1024ドット、1280×768ドット、1024×768ドット、800×600ドット)	最大1677万色(1280×1024ドット、1280×768ドット、1024×768ドット、800×600ドット)※13	
	グラフィックアクセラレータ	インテル® グラフィックス・メディア・アクセラレーター 3150			
グラフィックスメモリ※6 ※14	最大256MB	最大250MB			
ドライブ	ハードディスクドライブ※15	約320GB(Serial ATA、5400回転/分)		約250GB(Serial ATA、5400回転/分)	
	DVD/CDドライブ	—[別売、専用オプション(型番:PC-AC-DU006C)※16]			
サウンド機能	スピーカ	内蔵ステレオスピーカ(1W+1W)			
	音源/サウンド機能	インテル® High Definition Audio準拠(最大192kHz/24ビット※17)			
	サウンドチップ	RealTek社製 ALC269搭載			
通信機能	LAN	100BASE-TX/10BASE-T対応			
	ワイヤレスLAN	11nテクノロジー対応ワイヤレスLAN本体搭載※18※19※20 (IEEE802.11b/g/n準拠)			
入力装置	キーボード	本体一体型(キーピッチ19mm※21、キーストローク1.9mm)、JIS標準配列(85キー)			
	ポインティングデバイス	手書き入力※23/ジェスチャー機能付きNXパッド標準装備※22			
外部インターフェイス	USB	USB 2.0×3(パソコン本体左側面の端子にパワーオフUSB充電機能付き※24)、USB 2.0(Mini-B 5ピン:USB Duet®専用)×1※25			
	ディスプレイ	ミニD-sub15ピン×1			
	サウンド関連	LAN	RJ45×1		
		マイク入力 ※26	ヘッドフォン出力	ステレオミニジャック×1[ヘッドフォン出力インピーダンス 16~100Ω(推奨32Ω)、出力電力 5mW/32Ω]	
			ライン出力	ヘッドフォン出力と共用(ライン出力レベル 1Vrms)	
	カードスロット	メモリーカード	SDメモリーカード(SDHCメモリーカード、SDXCメモリーカード)スロット×1※27※28※29		
外形寸法	本体(突起部除く)	253(W)×194.5(D)×25.7~44.9(H)mm		253(W)×182(D)×25.7~27.7(H)mm	
	バッテリー(突起部除く)	約233.4(W)×43.8(D)×41.2(H)mm		約206.4(W)×31.3(D)×22.0(H)mm	
	ACアダプタ	約93(W)×42(D)×28(H)mm			
質量	本体(標準バッテリーパック含む)※39	約1.22kg		約1.06kg	
	バッテリー	約335g		約175g	
	ACアダプタ※30	約180g			

型名		BL550/DS6W BL550/DS6B BL550/DS6R	BL350/DW6W BL350/DW6B BL350/DW6R
バッテリー駆動 時間※31 ※32	標準バッテリー装着時	約10.3時間(L)	約4.8時間(M)
	オプションバッテリー装着時	約4.9時間(M)、約10.3時間(L)	約4.8時間(M)、約10.0時間(L)
バッテリー充電 時間(電源ON時 / OFF時) ※31	標準バッテリー装着時	約5.0時間 / 約5.0時間(L)	
	オプションバッテリー装着時	約5.0時間 / 約5.0時間(M)、約5.0時間 / 約5.0時間(L)	
電源※33※34		リチウムイオンバッテリー(DC10.8V、Typ.5800mAh ※35)またはACアダプタ(AC100～240V±10%、 50/60Hz)	リチウムイオンバッテリー(DC10.8V、Typ.2900mAh ※35)またはACアダプタ(AC100～240V±10%、 50/60Hz)
消費電力	標準※40 / 最大	約13W / 約40W	
電波障害対策		VCCI ClassB	
温湿度条件		5～35℃、20～80%(ただし結露しないこと)	
本体色		<ul style="list-style-type: none"> ・ BL550/DS6Wの場合 プラバーホワイト(スクラッチリペアあり)※38 ・ BL550/DS6Bの場合 プラバーブラック(スクラッチリペアあり)※38 ・ BL550/DS6Rの場合 プラバーレッド(スクラッチリペアあり)※38 	<ul style="list-style-type: none"> ・ BL350/DW6Wの場合 プラバーホワイト(スクラッチリペアあり)※38 ・ BL350/DW6Bの場合 プラバーブラック(スクラッチリペアあり)※38 ・ BL350/DW6Rの場合 プラバーレッド(スクラッチリペアあり)※38
主なソフトウェア		Microsoft® Office Personal 2010※36	Microsoft® Office Personal 2010 2年間ライセンス 版※36※37
主な添付品		ACアダプタ、マニュアル	

上記の内容は本体のハードウェアの仕様であり、オペレーティングシステム、アプリケーションによっては、上記のハードウェアの機能をサポートしていない場合があります。

- ※ 1: 日本語版です。添付のソフトウェアは、インストールされているOSでのみご利用になれます。別売のOSをインストールおよびご利用になることはできません。
- ※ 2: ネットワークでドメインに参加する機能はありません。
- ※ 3: インテル® パーチャライゼーション・テクノロジには対応していません。
- ※ 4: DMIはDirect Media Interfaceの略です。
- ※ 5: 本体に搭載しているメモリはPC3-8500(1066MHz)ですが、本体のメモリバスの仕様上667MHzで動作します。
- ※ 6: グラフィックスメモリは、メインメモリを使用します。
- ※ 7: 実際にOSが使用可能な領域は一部制限されます。
- ※ 8: ISO13406-2の基準にしたがって、副画素(サブピクセル)単位で計算しています。
- ※ 9: 本体液晶ディスプレイの最大解像度より小さい解像度を選択した場合、拡大表示機能によって画面全体に表示します。ただし、拡大表示によって文字や線などの太さが不均一になることがあります。
- ※ 10: 液晶ディスプレイの最大解像度より大きい解像度を、液晶ディスプレイに表示することはできません。
- ※ 11: 1677万色表示は、グラフィックアクセラレータのデザイン機能により実現します。
- ※ 12: 本機のもつ解像度および色数の能力であり、接続するディスプレイ対応解像度、リフレッシュレートによっては表示できない場合があります。本体の液晶ディスプレイと外付けディスプレイの同時表示可能です。ただし拡大表示機能を使用しない状態では、本体液晶ディスプレイ全体には表示されない場合があります。また解像度によっては、外付けディスプレイ全体には表示されない場合があります。
- ※ 13: OSがWindows® 7 Starterの場合、デュアルディスプレイモードは使用できません。
- ※ 14: パソコンの動作状況により、使用可能なメモリ容量、グラフィックスメモリ容量が変化します。また本機のハードウェア構成、ソフトウェア構成、BIOSおよびディスプレイドライバの更新によりグラフィックスメモリの最大値が変わる場合があります。搭載するメインメモリの容量によって利用可能なグラフィックスメモリの最大値は異なります。利用可能なグラフィックスメモリの最大値とは、OS上で一時的に使用する共有メモリやシステムメモリを含んだ最大の容量を意味します。
- ※ 15: 1GBを10億バイトで計算した場合の数値です。
- ※ 16: DVDスーパーマルチドライブ(DVD-RAM/R/W with DVD+R/RW) (バッファアンダーランエラー防止機能付き、USB 2.0接続) [DVD-R/+R 2層書込み]
- ※ 17: 量子化ビットやサンプリングレートは、OSや使用するアプリケーションなどのソフトウェアによって異なります。
- ※ 18: IEEE802.11nはWPA-PSK(AES)、WPA2-PSK(AES)対応、IEEE802.11b/gはWEP(64/128bit)、WPA-PSK(TKIP/AES)、WPA2-PSK(AES)対応です。
- ※ 19: 理論上の最大通信速度は送受信ともに150Mbpsですが、実際のデータ転送速度を示すものではありません。接続先の11nワイヤレスLAN機器の仕様により、接続時の速度が異なります。
- ※ 20: IEEE802.11b/g(2.4GHz)とIEEE802.11a(5GHz)は互換性がありません。接続対象機器、電波環境、周囲の障害物、設置環境、使用状況、ご使用のアプリケーションソフトウェア、OSなどによっても通信速度、通信距離に影響する場合があります。
- ※ 21: キーボードのキーの横方向の間隔、キーの中心から隣のキーの中心までの長さ(一部キーピッチが短くなっている部分があります)。
- ※ 22: 使用するソフトウェアによって動作が異なり、使用できないことがあります。
- ※ 23: 手書きには個人差がありますので、本機能は完全な変換を保証するものではありません。
- ※ 24: 動作確認済み機器に関しましてはホームページ (<http://121ware.com/navigate/products/pc/connect/usb/list.html>) をご覧ください。パワーオフUSB充電機能は、ご購入時の状態ではオフに設定されています。使用する場合は、「パワーオフUSB充電の設定」でオンにしてください。
- ※ 25: 動作対応機器に関しましてはホームページ (<http://121ware.com/catalog/usbdnet/>) をご覧ください。USB Duet®を利用するには、市販のUSBケーブル(USB 2.0に準拠した、A:Mini-B 5ピンタイプ)が必要です。USBホスト機能には対応していません。
- ※ 26: パソコン用マイクとして市販されているコンデンサマイクやヘッドセットを推奨します。
- ※ 27: 「マルチメディアカード(MMC)」はご利用できません。すべてのSDメモリーカード、SDメモリーカード対応機器との動作を保証するものではありません。
- ※ 28: 「SDメモリーカード」、「SDHCメモリーカード」、「SDXCメモリーカード」は、著作権保護機能(CPRM)に対応しています。「SDIOカード」には対応していません。「miniSDカード」、「microSDカード」をご使用の場合には、SDカード変換アダプタをご利用ください。MicroSDカード→miniSDカード変換アダプタ→SDカード変換アダプタの2サイズ変換には対応していません。詳しくは「miniSDカード」、「microSDカード」の取扱説明書をご覧ください。
- ※ 29: 「SDHCメモリーカード」、「SDXCメモリーカード」の高速転送規格[UHS-I]には対応していません。
- ※ 30: 電源コードの質量は含まれておりません。

- ※ 31: バッテリー駆動時間や充電時間は、ご利用状況によって記載時間と異なる場合があります。
- ※ 32: JEITAバッテリー動作時間測定法(Ver.1.0)に基づいて測定したバッテリー駆動時間です。詳しい測定条件は、ホームページ (<http://121ware.com/lavie/>) → 各シリーズページ → 「仕様」をご覧ください。
- ※ 33: パソコン本体のバッテリーなど各種電池は消耗品です。
- ※ 34: 標準添付されている電源コードはAC100V用(日本仕様)です。
- ※ 35: 公称容量(実使用上でのバッテリーパックの容量)を示します。
- ※ 36: 本製品はマニュアルを添付しております。
- ※ 37: 初回のライセンス認証完了から2年間ご使用いただけます。2年間が経過した後は、機能制限モードとなります。
- ※ 38: 天面のみです。回復できない傷もありますので、取り扱いには十分ご注意ください。また周囲の温度環境やキズの深さなどにより復元する時間は変化します。
- ※ 39: 主な付属品を含みません。
- ※ 40: 出荷構成(添付品、周辺機器の接続なし)でOSを起動させた状態での測定値です。

LAN仕様一覧

項目	規格
準拠規格	ISO 8802-3、IEEE802.3、IEEE802.3u
ネットワーク形態	スター型ネットワーク
伝送速度	100BASE-TX使用時: 100Mbps 10BASE-T使用時: 10Mbps
伝送路	100BASE-TX使用時: UTPカテゴリ5 10BASE-T使用時: UTPカテゴリ3または5
信号伝送方式	ベースバンド伝送方式
メディアアクセス制御方式	CSMA/CD方式
ステーション台数	最大1,024台/ネットワーク
ステーション間距離/ ネットワーク経路長※	100BASE-TX: 最大約200m/ステーション間 10BASE-T: 最大約500m/ステーション間 最大100m/セグメント

※リピータの台数など、条件によって異なります。

ワイヤレスLAN仕様一覧

●IEEE802.11b/g

項目	規格
準拠規格	IEEE802.11g、IEEE802.11b、ARIB STD-T66 ※3
通信モード	IEEE802.11gモード: 54/48/36/24/18/12/9/6 (Mbpsモード) ※1 IEEE802.11bモード: 11/5.5/2/1 (Mbpsモード) ※1
伝送方式	OFDM方式 (54/48/36/24/18/12/9/6Mbpsモード時) DS-SS方式 (11/5.5/2/1Mbpsモード時)
無線チャンネル	1 ~ 13ch (アクティブスキャン)
周波数帯域	2.4GHz帯域 (2.4 ~ 2.4835GHz)
セキュリティ	WPA-PSK (TKIP/AES)、WPA2-PSK (AES) WEP (鍵長64bit/128bit ※2)

※ 1 : 各規格による理論的な通信速度をもとにした通信モード表記であり、実効速度とは異なります。接続対象機器、電波環境、周囲の障害物、設置環境、使用状況、ご使用のOS、アプリケーション、ソフトウェアなどによっても、通信速度、通信距離に影響する場合があります。

※ 2 : ユーザーが設定可能な鍵長は、それぞれ40bit、104bitです。

※ 3 : ARIB (Association of Radio Industries and Businesses) の規定内容は、📱「ソフト&サポートナビゲーター」-「機能を知る」-「ネットワーク(有線・無線)」-「ワイヤレスLAN使用上の注意」をご覧ください。

●IEEE802.11n

項目	規格
準拠規格	IEEE802.11n、ARIB STD-T66 ※2
通信モード (送信時)	20MHz時: 65/58.5/52/39/26/19.5/13/6.5 (Mbpsモード) 40MHz時: 150/135/120/90/60/45/30/15 (Mbpsモード) ※1
通信モード (受信時)	20MHz時: 65/58.5/52/39/26/19.5/13/6.5 (Mbpsモード) 40MHz時: 150/135/120/90/60/45/30/15 (Mbpsモード) ※1
伝送方式	OFDM方式
無線チャンネル	1 ~ 13ch (アクティブスキャン)
周波数帯域	2.4GHz帯域 (2.4 ~ 2.4835GHz)
セキュリティ	WPA-PSK (AES)、WPA2-PSK (AES)

※ 1 : 各規格による理論的な通信速度をもとにした通信モード表記であり、実効速度とは異なります。接続対象機器、電波環境、周囲の障害物、設置環境、使用状況、ご使用のOS、アプリケーション、ソフトウェアなどによっても、通信速度、通信距離に影響する場合があります。

※ 2 : ARIB (Association of Radio Industries and Businesses) の規定内容は、📱「ソフト&サポートナビゲーター」-「機能を知る」-「ネットワーク(有線・無線)」-「ワイヤレスLAN使用上の注意」をご覧ください。

MEMO

MEMO

MEMO

MEMO



NECパーソナルプロダクツ株式会社
〒141-0032 東京都品川区大崎一丁目11-1(ゲートシティ大崎ウエストタワー)

初版 2011年2月 Printed in China