

VALUESTAR S

2 準備と設定

●「あなたのパソコン」として使うために●

パソコンは、ほかの電化製品とちがって電源をいれただけでは使えません。付属品をとりつけ、あなた個人が使うための設定をし、インターネットにつなぐところまで、この本の手順にそって、準備してみましょう。

もう一台パソコンを買ったときの内容の移しかえや、設定を最初からやり直す方法も、この本でご案内します。



.....
新しいパソコンがやってきました！
.....

箱を開いて、
.....

嬉しいような、そわそわするような、
.....

そんな、新しい道具を手にするときの気持ちを
.....

たいせつにしながら、
.....

間違いなく確実に、
.....

パソコンの準備と設定を進めていけるよう、
.....

この本は作られています。
.....

『準備と設定』の読み方

第1章～第3章まで

「箱を開けて最初のこと」「電源を入れる前に接続しよう」「セットアップを始める」

パソコンの置き場所を確認したり、箱の中のケーブルや部品を接続する手順、はじめて電源を入れたときの設定（Windows のセットアップ）手順を説明しています。

第4章

「基本中の基本の操作」

電源の入れ方／切り方、音量調節、CD-ROM などのディスクの扱い方など、基本的な操作について説明しています。

第5章・第6章

「これからインターネットを始めるかたへ」「パソコンを買い替えたかたへ」

インターネットに接続する方法について説明しています。これまでにパソコンを持っていなかったかたは第5章へ、以前に持っていたパソコンでもインターネットを利用していかたは第6章へ進んでください。第6章では、以前のパソコンの設定やデータを新しいパソコンに移す方法も説明しています。

第7章

「前に使っていたパソコンと一緒に使いたいかたへ」

複数のパソコンをネットワーク接続して利用したいかたは、この章をご覧ください。

第8章

「再セットアップする」

パソコンの調子が悪くなったときなどに、買ってきたときの状態に戻す「再セットアップ」について説明しています。

第9章

「パソコン内部に取り付ける」

このパソコンにメモリを取り付ける方法を説明しています。

このマニュアルの表記について

◆このマニュアルで使用している記号や表記には、次のような意味があります



ポイント

そのページで説明している手順で、特に大切なことです。



してはいけないことや、注意していただきたいことです。よく読んで注意を守ってください。場合によっては、作ったデータの消失、使用しているソフトの破壊、パソコンの破損などの可能性があります。

◆このマニュアルの表記では、次のようなルールを使っています

【 】 【 】で囲んである文字は、キーボードのキーを指します。

CD/DVD ドライブ

DVD-RAM/R/RW with DVD+R/RW ドライブ (DVD+R 2 層書込み) を指します。



「サポートナビゲーター」

電子マニュアル「サポートナビゲーター」を起動して、各項目を参照することを示します。「サポートナビゲーター」は、デスクトップの (困ったときのサポートナビゲーター) をダブルクリックして起動します。

◆このマニュアルでは、各モデル（機種）を次のような呼び方で区別しています

次ページの表をご覧くださいになり、ご購入された製品の型名とマニュアルで表記されるモデル名を確認してください。

このパソコン

表の各モデル（機種）を指します。

DVD-RAM/R/RW with DVD+R/RW (DVD+R 2 層書込み) モデル

DVD-RAM/R/RW with DVD+R/RW ドライブ (DVD+R 2 層書込み) (DVD スーパーマルチドライブ (DVD+R 2 層書込み)) を搭載しているモデルのことです。

TV モデル

テレビ / 地上アナログデータ放送を見るための機能を搭載しているモデルのことです。

Office 2003 モデル

Office Personal 2003 または Office Professional 2003 があらかじめインストールされているモデルのことです。

Office Personal 2003 モデル

Office Personal 2003 があらかじめインストールされているモデルのことです。

Office Professional 2003 モデル

Office Professional 2003 があらかじめインストールされているモデルのことです。

シリーズ名	型名 (型番)	表記の区分			
		CD/DVDドライブ	TV機能	OS	添付ソフト
VALUESTAR S	VS700/BD (PC-VS700BD)	DVD+RAM/R/RW with DVD+R/RW(DVD+R 2層 書込み)モデル	TVモデル (リモコン添付)	Windows XP Home Edition	Office Personal 2003モデル

◆ VALUESTAR G シリーズについて

VALUESTAR Gシリーズの各モデルについては、添付の『VALUESTAR Gシリーズをご購入いただいたお客様へ』をご覧ください。

◆ 本文中の画面やイラスト、ホームページについて

- ・本文中の画面やイラスト、ホームページは、モデルによって異なることがあります。また、実際の画面と異なることがあります。
- ・記載しているホームページの内容やアドレスは、このマニュアルの制作時点のものであります。

◆このマニュアルで使用しているソフトウェア名などの正式名称

(本文中の表記)	(正式名称)
Windows、 Windows XP、 Windows XP Home Edition	Microsoft® Windows® XP Home Edition operating system 日本語版 Service Pack 2
Windows、 Windows XP、 Windows XP Professional	Microsoft® Windows® XP Professional operating system 日本語版 Service Pack 2
Windows 2000 Professional	Microsoft® Windows® 2000 Professional operating system 日本語版
Windows Me、Windows Millennium Edition	Microsoft® Windows® Millennium Edition operating system 日本語版
Windows 98 Second Edition	Microsoft® Windows® 98 Second Edition operating system 日本語版
Windows 98	Microsoft® Windows® 98 operating system 日本語版
Windows 95	Microsoft® Windows® 95 operating system 日本語版
Office Personal 2003	Microsoft® Office Personal Edition 2003 (Microsoft® Office Word 2003、Microsoft® Office Excel 2003、Microsoft® Office Outlook® 2003、Microsoft® Office Home Style+)
Office Professional 2003	Microsoft® Office Professional Enterprise Edition 2003 (Microsoft® Office Word 2003、Microsoft® Office Excel 2003、Microsoft® Office Outlook® 2003、Microsoft® Office PowerPoint® 2003、Microsoft® Office Access 2003、Microsoft® Office Publisher 2003、Microsoft® Office InfoPath™ 2003)
Outlook、 Outlook 2003	Microsoft® Office Outlook® 2003
Home Style+	Microsoft® Office Home Style+
インターネットエクスプローラ、 Internet Explorer	Microsoft® Internet Explorer 6.0 Service Pack 2
アウトルックエクスプレス、 Outlook Express	Microsoft® Outlook® Express 6.0
マカフィー・ウイルススキャン	マカフィー®・ウイルススキャン
インターネット無料体験	BIGLOBE インターネット無料体験
RecordNow!	Sonic RecordNow!™

ご注意

- (1) 本書の内容の一部または全部を無断転載することは禁じられています。
- (2) 本書の内容に関しては将来予告なしに変更することがあります。
- (3) 本書の内容については万全を期して作成いたしました。万が一不審な点や誤り、記載もれなどお気づきのことがありましたら、NEC 121 コンタクトセンターへご連絡ください。落丁、乱丁本はお取り替えいたします。
- (4) 当社では、本装置の運用を理由とする損失、逸失利益等の請求につきましては、(3) 項にかかわらずいかなる責任も負いかねますので、予めご了承ください。
- (5) 本装置は、医療機器、原子力設備や機器、航空宇宙機器、輸送設備や機器など、人命に関わる設備や機器、および高度な信頼性を必要とする設備や機器などへの組み込みや制御等の使用は意図されておりません。これら設備や機器、制御システムなどに本装置を使用され、人身事故、財産損害などが生じても、当社はいかなる責任も負いかねます。
- (6) 海外 NEC では、本製品の保守・修理対応をしておりませんので、ご承知ください。
- (7) 本機の内蔵ハードディスクにインストールされている Microsoft® Windows® XP Home Edition および本機に添付の CD-ROM、DVD-ROM は、本機のみでご利用ください。
- (8) ソフトウェアの全部または一部を著作権の許可なく複製したり、複製物を頒布したりすると、著作権の侵害となります。

Microsoft、Windows、Office ロゴ、Outlook は、米国 Microsoft Corporation の米国およびその他の国における商標または登録商標です。

McAfee、VirusScan、マカフィーは米国法人 McAfee, Inc. またはその関係会社の登録商標です。

Sonic RecordNow! は、米国 Sonic Solutions の商標です。

NXT &  & SoundVu® は New Transducers Ltd の登録商標です。

SD および miniSD ロゴ、および  ロゴは商標です。

“MagicGate Memory Stick” (“マジックゲートメモリースティック”) および “Memory Stick” (“メモリースティック”)、

MEMORY STICK、、**MEMORY STICK PRO**、**MEMORY STICK DUO**、“MagicGate” (“マジックゲート”)、**MAGICGATE**、OpenMG はソニー株式会社の商標です。

、[xD-ピクチャーカード™] は富士写真フイルム (株) の商標です。

BIGLOBE、MediaGarage、121 ポップリンクは、日本電気株式会社の登録商標です。

その他、本マニュアルに記載されている会社名、商品名は、各社の商標または登録商標です。

『準備と設定』の読み方	巻頭
このマニュアルの表記について	2

第1章

1

章

箱を開けて最初にする事 9

添付品はそろっていますか?	10
型番と製造番号を確認する	11
パソコンの置き場所を決める	12

第2章

2

章

電源を入れる前に接続しよう 15

キーボードを使う準備をする	16
マウスを使う準備をする	17
リモコンを使う準備をする	18
アースを接続する	19
電源ケーブルを接続する	20

第3章

3

章

セットアップを始める 21

電源を入れる	22
では、始めましょう	24
画面を見ながら手順を進める	27
キーボードを使って自分の名前を入れる	33
121 ポップリンクを設定する	36
ここで一段落	38
お客様登録のお願い	42
パソコンを安全に使うための設定をおこなう	44

第4章

4

章

基本中の基本の操作 47

電源の切り方	48
電源の入れ方	50
スタンバイ機能について	51
各部の名称と役割	53
音量を調節する	57
CD-ROM や DVD の扱い方	58
キーボードを収納する	61
パソコンがはじめてのかたへ	63

第5章

5

章

これからインターネットを始めるかたへ 67

インターネットの魅力	68
いろいろある接続方法	69
ブロードバンドにもいろいろある	70

	ブロードバンド接続の流れ	72
	アナログ回線に接続する	74
	プロバイダに加入する	75
	ダイヤルアップ接続の設定	77
	ブロードバンド回線に接続する	80
	ブロードバンド接続の設定	81
	メールソフトを設定する	90
	この後の進め方	96
第6章	パソコンを買い替えたかたへ	97
	インターネットを使えるようにする：ダイヤルアップ編	98
	インターネットを使えるようにする：ブロードバンド編	106
	古いパソコンからデータを移す	108
	周辺機器を使えるようにする	116
	ソフトを移す	117
第7章	前に使っていたパソコンと一緒に使いたいかたへ	119
	ホームネットワークでできること	120
	複数のパソコンをホームネットワークでつなぐ	122
第8章	再セットアップする	125
	再セットアップを始める前に	126
	再セットアップする（Cドライブのみ）	134
	Cドライブの領域を変更して再セットアップする	147
	再セットアップ用CD/DVD-ROMを作成する	149
	再セットアップ用CD/DVD-ROMを使って再セットアップする	155
第9章	パソコン内部に取り付ける	161
	本体の開け方と閉め方	162
	メモリ	167
付録		
	パソコンのお手入れ	178
	CD/DVDドライブからディスクが取り出せなくなったときは	180
	キーボードとマウスを登録しなおす	181
	アフターケアについて	183
	パソコンの譲渡、廃棄、改造について	184
	仕様一覧	187
	索引	193
	各部の名称	巻末

©NEC Corporation, NEC Personal Products, Ltd. 2005

日本電気株式会社、NEC パーソナルプロダクツ株式会社の許可なく複製・改変などを行うことはできません。

■輸出に関する注意事項

本製品（ソフトウェアを含む）は日本国内仕様であり、外国の規格等には準拠していません。

本製品を日本国外で使用された場合、当社は一切責任を負いかねます。

従いまして、当社は本製品に関し海外での保守サービスおよび技術サポート等を行っていません。

本製品の輸出（個人による携行を含む）については、外国為替及び外国貿易法に基づいて経済産業省の許可が必要となる場合があります。

必要な許可を取得せずに輸出すると同法により罰せられます。

輸出に際しての許可の要否については、ご購入頂いた販売店または当社営業拠点にお問い合わせください。

■Notes on export

This product (including software) is designed under Japanese domestic specifications and does not conform to overseas standards. NEC*1 will not be held responsible for any consequences resulting from use of this product outside Japan. NEC*1 does not provide maintenance service nor technical support for this product outside Japan.

Export of this product (including carrying it as personal baggage) may require a permit from the Ministry of Economy, Trade and Industry under an export control law. Export without necessary permit is punishable under the said law. Customer shall inquire of NEC sales office whether a permit is required for export or not.

*1: NEC Corporation, NEC Personal Products, Ltd.

第 1 章

箱を開けて最初にするごと



この章には、パソコンの箱を開けて最初にすることが書いてあります。添付品が全部そろっているか、型番や製造番号が合っているか確認しましょう。また、パソコンの置き場所を決めましょう。

この章の所要時間：約 10 分

添付品はそろっていますか？	10
型番と製造番号を確認する	11
パソコンの置き場所を決める	12

添付品はそろっていますか？

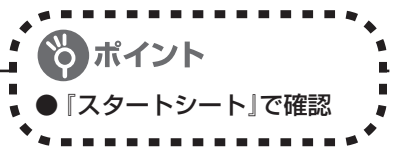

1 『スタートシート』を見る

添付品の箱の中に『スタートシート』が入っています。『スタートシート』裏面の「添付品を確認する」を見て、添付品が全部そろっているか確認してください。万一、足りないものがあつたり、添付品の一部が破損していたときは、すぐに下記までお問い合わせください。

! VALUESTAR Gシリーズをご購入の場合は、『VALUESTAR Gシリーズをご購入いただいたお客様へ』をご覧ください。添付品を確認してください。

困ったときには…
NEC 121 (ワントゥワン) コンタクトセンター

0120-977-121

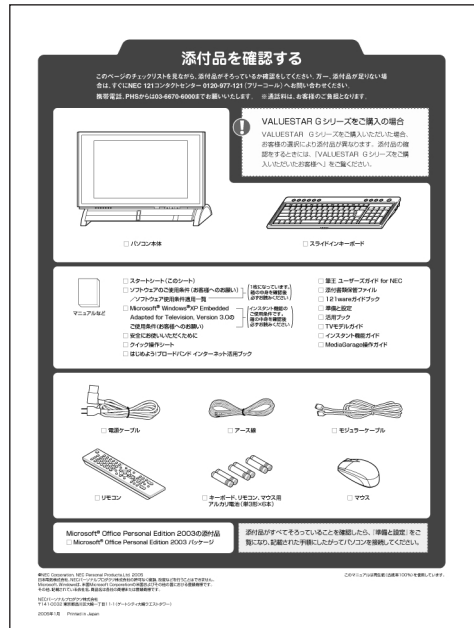

添付品の内容はモデルにより異なります。

型番と製造番号を確認する

ポイント

- 保証書と本体のラベルが一致していることを確認する

1 パソコン本体の保証書を見る

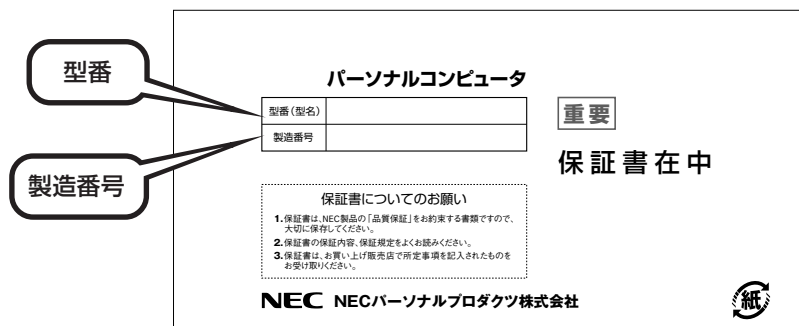

2 パソコン本体のラベルと一致しているか確認する

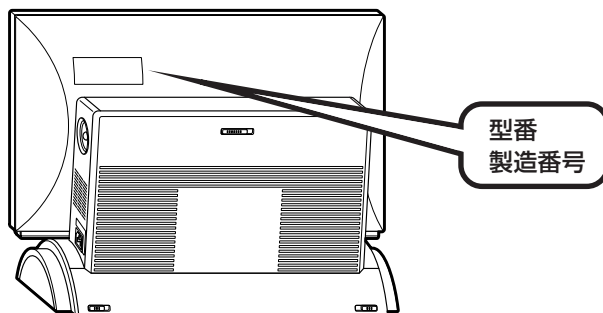

- ・ 記載された番号が保証書と異なっている場合、NEC 121 コンタクトセンターにお問い合わせください。
- ・ 保証書は、所定事項（販売店名、お買い上げ日など）が記入されていることを確認して、保管しておいてください。保証期間中に万一故障した場合は、保証書記載内容に基づいて修理いたします。保証期間終了後の修理についてはNEC 121 コンタクトセンターにお問い合わせください。

パソコンの置き場所を決める

ポイント

- キーボードやマウスを使うために十分余裕のある場所に
- 電話回線や電源などの場所にも気を付ける

1 パソコンの設置環境

◆屋内であること

屋外には設置しないでください。

◆しっかりした台の上

パソコンの重さを安定して支えられるテーブル、机を選んでください。市販のパソコンラックを使うのもおすすめです。

◆温度は 10～35℃、湿度は 20～80%

室内の温度と湿度が高く、機械やガラスなどの温度が低いと、水滴がついてしまうことがあります（結露）。パソコンが結露したときは、電源を入れずに 1 時間以上置き、水滴が蒸発してから使ってください。

◆ホコリの少ない場所

ホコリの多い場所に置くと、パソコンの内部にホコリがたまって故障の原因になることがあります。ホコリの少ない場所を選んでください。

2 パソコン周囲の広さ

本体前に 30～40cm

キーボードを置き、ゆったりマウスを操作できる広さが必要です。

また、キーボードとマウスは、パソコン本体から 45 度の範囲で使用することをおすすめします。

本体後ろに 5cm 程度

本体の後ろ側に通風孔があるため、壁などから 5cm 程度離してください。

本体側面にも 15cm 以上

本体の側面にも通風孔があるため、15cm 以上の空間を確保してください。

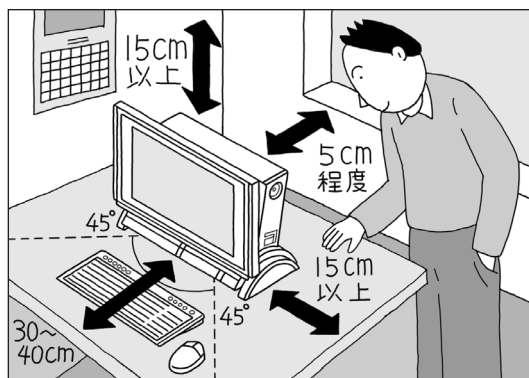

パソコンを使っているときは、本体の上に紙や布を置いて通風孔をふさがないようにしてください。内部の温度が上昇し、動作不良や故障の原因になります。

3 こんな場所にはパソコンを置かないで!



小さなお子さんがある場合は、キーボードやマウスなどをお子さんが落としてしまうことがあるので、十分気を付けてください。

4 コンセントや電話回線などの近くに置く

◆コンセントについて

- ・ラジオやテレビに雑音が入ることがあるため、これらの機器とは別のコンセントに接続してください。
- ・添付の電源ケーブルを直接コンセントに接続してください。
- ・コンセントが足りなくてパソコン用のテーブルタップを使うときは、テーブルタップの合計電力を守ってください。
- ・アース線を接続できるよう、アース端子のあるコンセントを使ってください。コンセントにアース端子がないときは、お近くの電器店など電気工事士の資格を持った人にアース端子付きコンセントの取り付けを相談してください。

◆電話回線について

インターネットを利用するときは、パソコンに添付されているモジュラーケーブルが電話回線の接続口(モジュラーコンセント)に届く範囲にパソコンを設置してください。インターネットに接続するための機器(ケーブルモデムやルータなど)を利用するときは、それらの機器の近くにパソコンを設置します。

◆アンテナ線について

パソコンでテレビを楽しむには、アンテナ線の位置や長さに注意が必要です。アンテナ線の接続については、『TVモデルガイド』をご覧ください。

5

パソコンの近くに置いてはいけないもの

◆扇風機や大型のスピーカ、温風式こたつなど（磁気を発生するもの）

強い磁気を発生する装置が近くにあると、ディスプレイの表示や色が乱れることがあります。パソコン用スピーカなど、磁気をもらさないように設計された装置であれば、近くに置いてもかまいません。

◆ストーブなどの暖房器具

暖房器具の近くにパソコンを置くと、熱で変形したり、異常な動作をすることがあります。

◆ほかのディスプレイやテレビ、ラジオ

ほかのディスプレイやテレビの表示が揺れたり、色が乱れたりすることがあります。テレビやラジオの音声に雑音が入ることがあります。

◆コードレス電話、携帯電話

通話中に雑音が入ることがあります。パソコン側も電波の影響を受けるため、スピーカに雑音が入ることがあります。

第 2 章

電源を入れる前に接続しよう

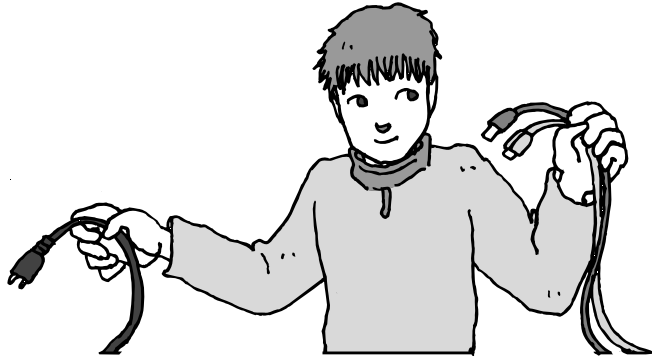

パソコン本体の置き場所を決めたら接続です。キーボードとマウスを使う準備もします。じっくり説明を読んで慎重にやりましょう。次ページから順番に作業を進めてください。電源ケーブルの接続は最後ですよ。

この章の所要時間：約 20 分

キーボードを使う準備をする	16
マウスを使う準備をする	17
リモコンを使う準備をする	18
アースを接続する	19
電源ケーブルを接続する	20

インターネットや周辺機器は後から接続

ここではまだ、電話回線には接続しません。また、プリンタなどの周辺機器があるときも、まだ接続しないでください。「第3章 セットアップを始める」で説明している作業が終わってから、電話回線や周辺機器の接続をおこないます。

キーボードを使う準備をする

ポイント

- 乾電池を入れる
- + (プラス) と - (マイナス) の向きを間違えないように

1 キーボードに乾電池を入れる

キーボード裏面の電池カバーを外して、添付の単3形アルカリ乾電池2本を入れます。入れたら電池カバーをもとどおりにはめてください。

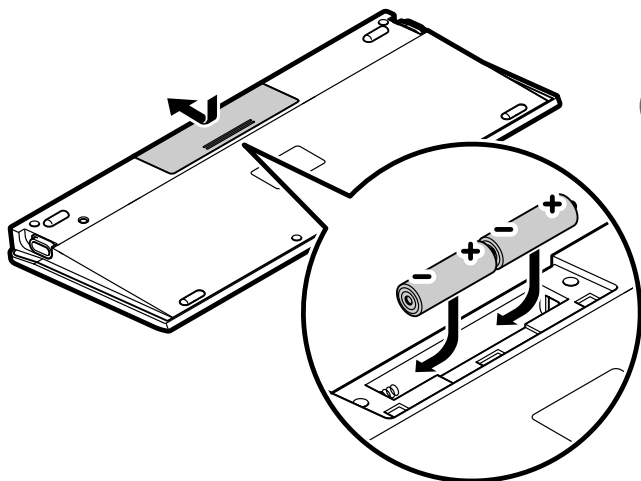

乾電池の+ (プラス) と - (マイナス) の向きを、電池ボックス内の表示通りに入れてください。

ご使用の環境や方法にもよりますが、キーボードの使用時間は連続使用で約400時間です。

2 キーボードの足を立てる

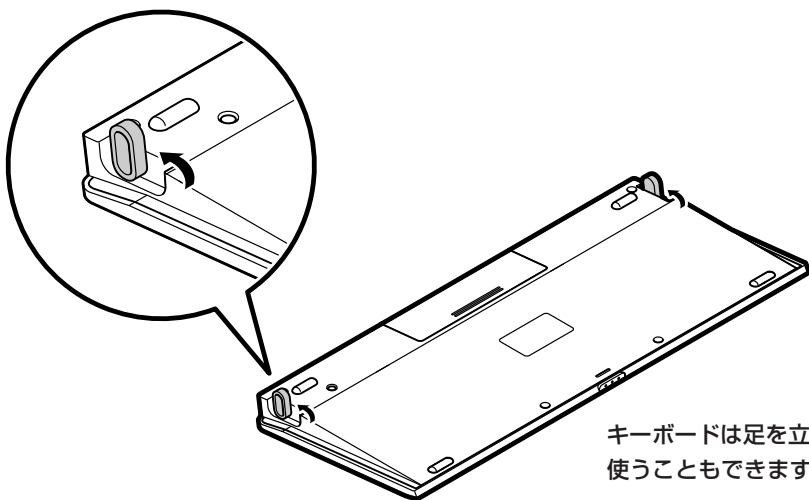

キーボードは足を立てずに使うこともできます。

キーボードがうまく動作しないときは、付録の「キーボードとマウスを登録しなおす」(181ページ) をご覧ください。

マウスを使う準備をする

ポイント

- 乾電池を入れる
- + (プラス) と - (マイナス) の向きを間違えないように

1 マウスに乾電池を入れる

マウス上面の電池カバーを外して、添付の単3形アルカリ乾電池2本を入れます。入れたら電池カバーをもとどおりにはめてください。

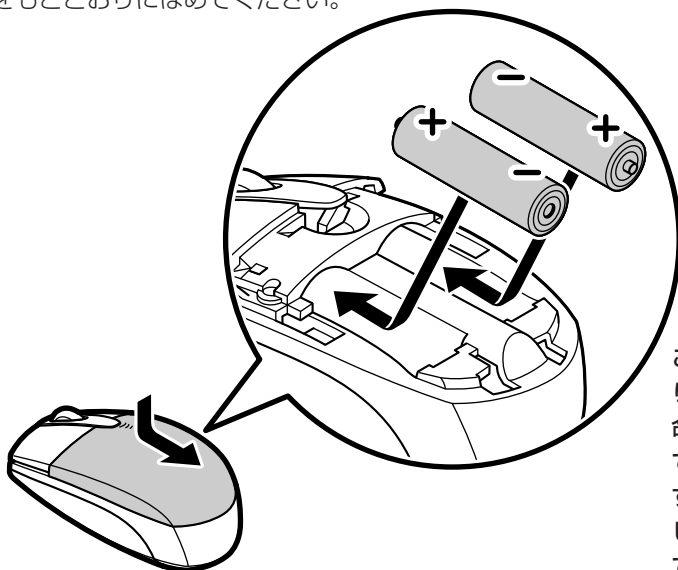

ご使用の環境や方法にもよりますが、マウスの電池寿命はアルカリ電池を使用して約2.5か月間使用可能です。マウスを連続して操作した場合は、アルカリ電池で最大約60時間です。

2 マウス底面のON/OFFスイッチを「ON」にする

ON/OFFスイッチを「ON」にすると、マウス底面の中央部が赤く光ります。

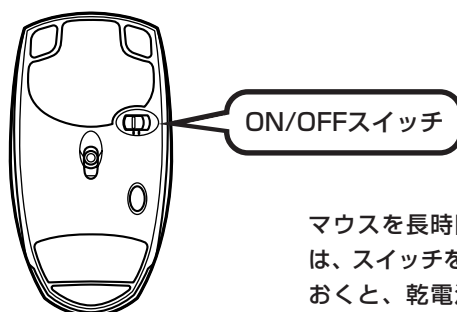

マウスを長時間使わないときは、スイッチを「OFF」にしておくと、乾電池が長持ちします。



マウスがうまく動作しないときは、付録の「キーボードとマウスを登録しなおす」(181ページ)をご覧ください。

リモコンを使う準備をする

 ポイント

- 乾電池を入れる
- + (プラス) と - (マイナス) の向きを間違えないように

1 リモコンに乾電池を入れる

リモコン背面の電池
カバーを外す

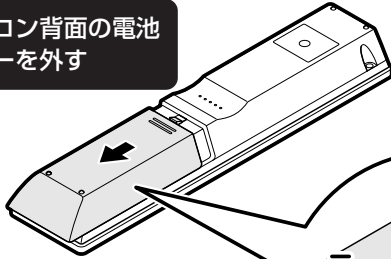

添付の単3形アルカリ乾電池を
2本入れる

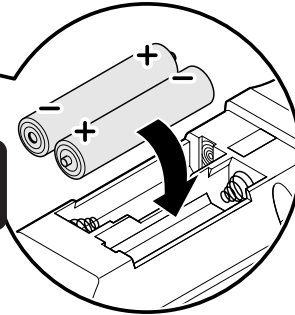

ご使用の環境や方法にもよりますが、このリモコンの電池寿命はアルカリ乾電池で約100時間です。

入れたら電池カバーをもとどおりにはめてください。

アースを接続する

ポイント

- パソコン側面のアース端子をコンセントのアース端子につなぐ

1 パソコンにアース線を接続する

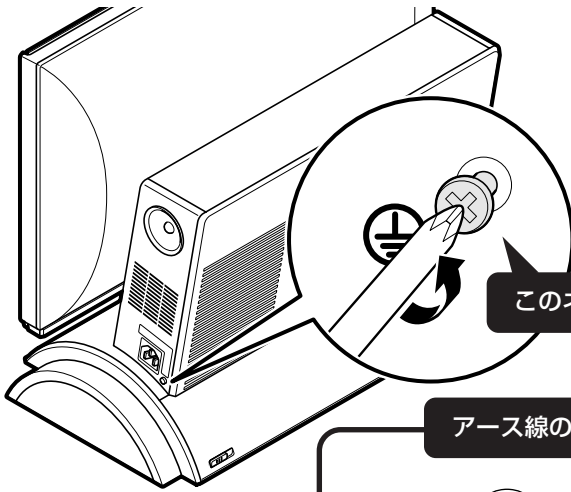

このネジをゆるめ

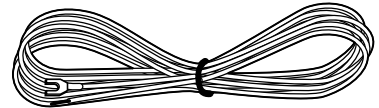

アース線

ネジに合ったプラスドライバーを使ってください。

アース線の端子を差し込んで、ネジをしめる



2 もう一方をコンセントのアース端子に接続する

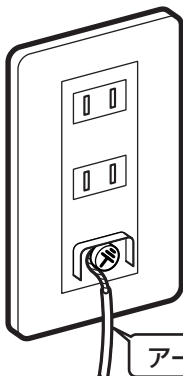

アース線



- ・アース線は水道管につながないでください。
- ・電話線用のアース端子には接続しないでください。通話中に雑音が入るおそれがあります。
- ・アース端子付きのコンセントが利用できないときは、お近くの電器店など電気工事士の資格を持つ人にアース端子付きコンセントの取り付けをご相談ください。

電源ケーブルを接続する



ポイント

- プラグの向きを合わせる

1

パソコン本体の電源ケーブルを接続する

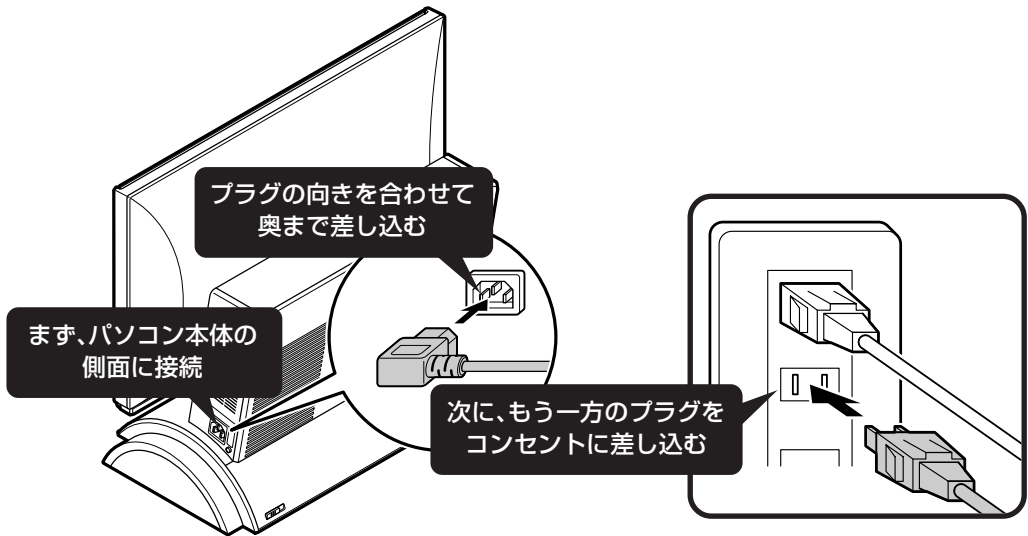

これで接続は完了です。

インターネット、TVアンテナ、 周辺機器などの接続は後から

ここまでの接続が終わったら、続けて「第3章 セットアップを始める」に進んでください。第3章で説明している作業が終わってからインターネット、TVアンテナ、周辺機器などの接続をおこないます。



電源ケーブルなどが人の通る場所がないことを、もう一度確認してください。ケーブルを足に引っ掛けたりするとパソコンの故障の原因になるだけでなく、思わぬけがをすることもあります。

第 3 章

セットアップを始める

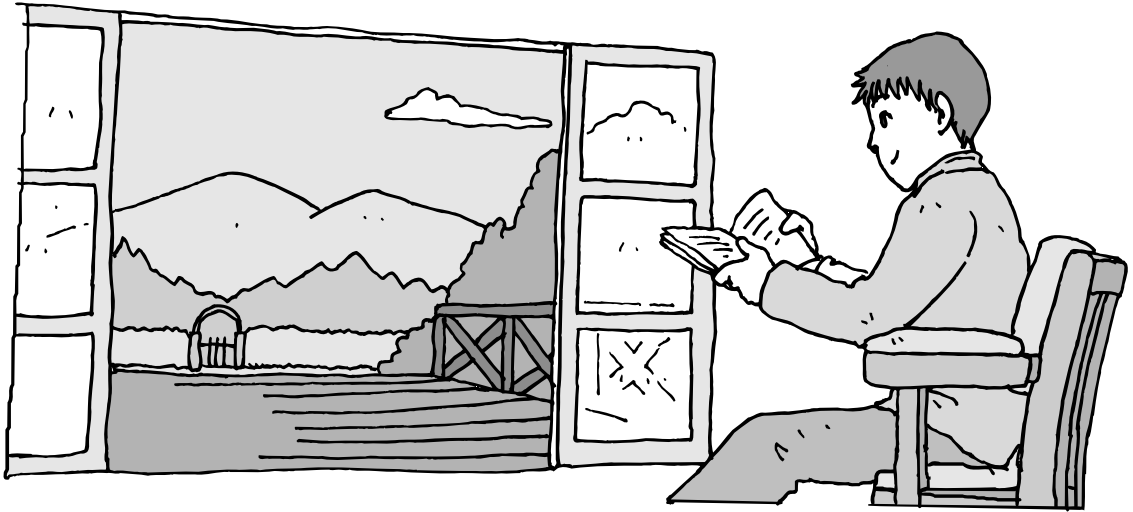

今度は、いよいよパソコンの電源を入れます。最初に電源を入れるときは、「セットアップ作業」といって、自分の名前を登録したりする操作が必要です。この後の説明をよく読んで、ゆっくり確実に操作してください。

この章の所要時間：約 30 分

電源を入れる	22
では、始めましょう	24
画面を見ながら手順を進める	27
キーボードを使って自分の名前を入れる	33
121 ポップリンクを設定する	36
ここで一段落	38
お客様登録のお願い	42
パソコンを安全に使うための設定をおこなう ..	44

電源を入れる



1 電源スイッチを押して電源を入れる

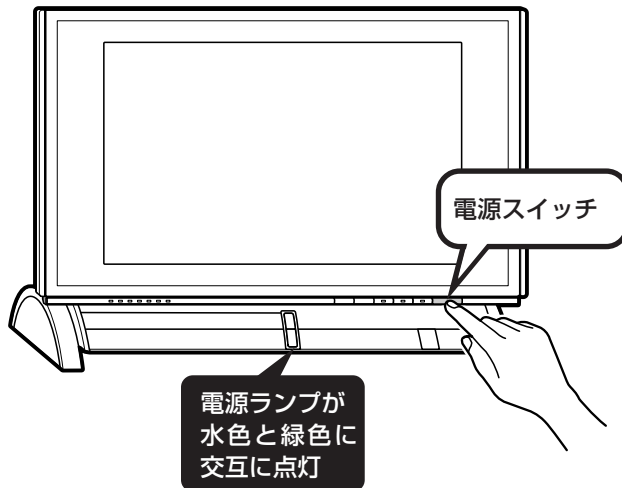

- ・液晶ディスプレイは、非常に高精度な技術で作られていますが、画面の一部にごくわずかな黒い点や、常時点灯する赤、青、緑の点が見えることがあります。また見る角度によっては、色むらや明るさのむらが見えることがあります。これらは、液晶ディスプレイの特性によるものであり、故障ではありません。
- ・電源スイッチを押しても、電源ランプが点灯しない場合、電源ケーブルが正しく接続されていないことが考えられます。第2章の「電源ケーブルを接続する」(20ページ)をご覧ください。

画面が表示されるまで数分かかることもある

電源スイッチを押してから、次ページの画面が表示されるまでに数分かかることがあります。その間、NECのロゴ（社名のマーク）やWindows（ウィンドウズ）のマークなどが表示されたり、画面が真っ暗になったりしますが、故障ではありません。あわてて電源を切ったりせずに、そのままお待ちください。

操作の途中では、絶対に電源を切らない！

セットアップ手順がすべて終わるまでに、約30分かかります。38ページまでの手順が完了する前には、絶対に電源を切らないでください。電源ケーブルをいきなり抜いたりするのも、絶対ダメです。セットアップ手順が完了しないうちに電源を切ると、故障の原因になります。

停電などのときは

万一、停電などの理由で電源が切れてしまったときは、一度電源ケーブルをコンセントから抜いて1分ほど待ち、再度コンセントに差しなおしてから、電源スイッチを押してください。セットアップの画面が表示されるときは、その画面からセットアップ手順を続けてください。セットアップの画面が表示されないときは、NEC 121 コンタクトセンターにお問い合わせください。

では、始めましょう



ポイント

- 画面の矢印を動かしてみる
- 「クリック」という操作を覚える

1 セットアップの最初の画面を確認する



「Microsoft Windows へようこそ」という画面が表示されていますね。これがセットアップ作業の出発点です。

⌚ は、「何もしないで待ってて」の合図

パソコンの内部で何かの処理が進んでいて、操作できないときには、画面に⌚のマークが出ることがあります。このマークが表示されているときや、「しばらくお待ちください」などと文字が表示されているときは、キーを押したり、マウスのボタンを押したりせずに、待っていてください。

パソコン内部での処理の進み具合を示すグラフが表示されることもあります。その場合も、何も操作せずに待ってください。

2 マウスを動かす

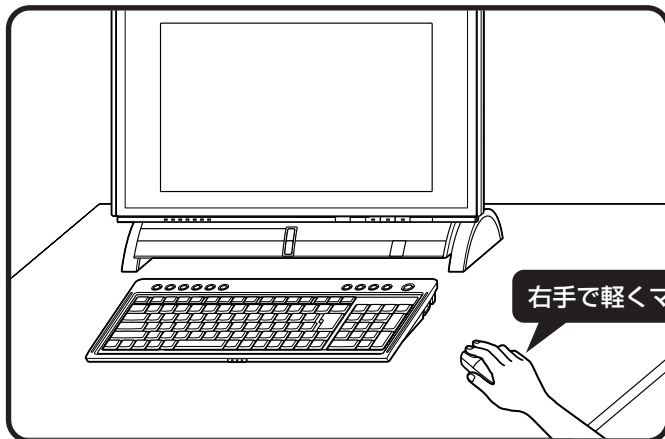

右手で軽くマウスをつかんで、

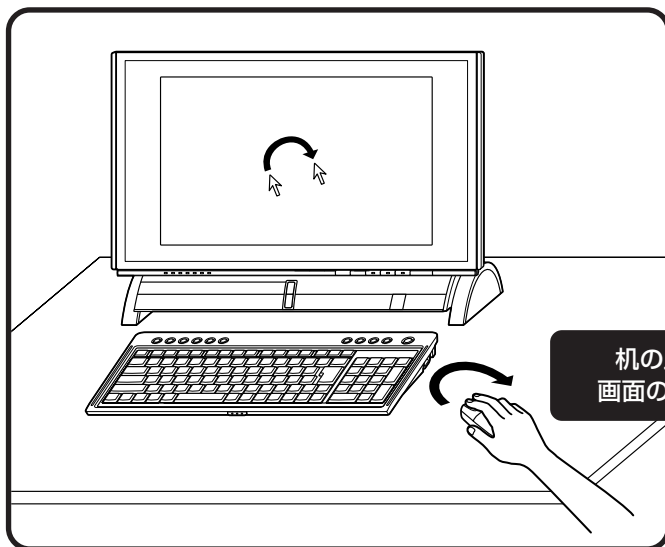

机の上で滑らせると、
画面の矢印も一緒に動く

マウスを動かすと、その動きに合わせて画面の矢印が動きます。マウスを動かすときは、マウスの前後左右に10cm程度のスペースをあけるとよいでしょう。肩の力を抜き、手首だけで動かすことがコツです。



- ・マウス底面のON/OFFスイッチが「ON」になっているか、底面の中央部が赤く光っているか確認してください。
- ・マウスがうまく動作しないときは、『活用ブック』の「困ったときの解決法」をご覧ください。
- ・まだ、マウスのボタンを押さないでください。



3 画面内の右下を見る



「次へ」と書かれている



マウスを動かして、
矢印をここに合わせてから

「次へ」の  に、マウスの矢印  (マウスポインタ) を合わせてマウスの左ボタンを押すと、画面の表示が切り替わって「使用許諾契約」と書かれた画面になります。

マウスの左ボタンを
1回押す

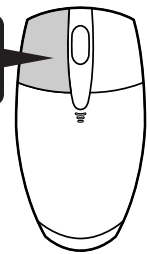

クリック

このような操作で、手順を次に進めたり、次ページを表示したりすることができます。

画面の絵や文字などに矢印を合わせて左ボタンを1回押す操作を「クリック」と呼びます。パソコンを使うときの一番基本的な操作なので、覚えてくださいね。

画面を見ながら手順を進める

ポイント

- 画面に書かれたことを読みながら
- 指示にしたがってクリック

1 使用許諾契約に同意する

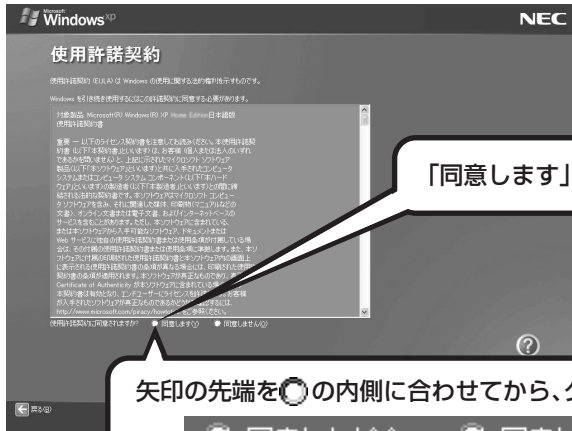

「同意します」の左にあるにマウスの矢印を動かし、

矢印の先端をの内側に合わせてから、クリックする

同意します(Y) 同意しません(N)

同意します(Y) に変化します。

これで、使用許諾契約に同意することになります。「同意します」の左がからに変わらないときは、マウスの矢印がうまく合っていないので、やりなおしてください。

「使用許諾契約」とは、このパソコンに入っているソフトを違法にコピーして他人に渡したりしないという約束をしていただくことです。この契約に同意していただけない場合は、パソコンを使うことができません。画面に表示されている契約文の続きを読むには、文書表示欄の右下にある▼をクリックします。



→ に、マウスの矢印を合わせてから、クリックする

2 コンピュータを保護する設定をする

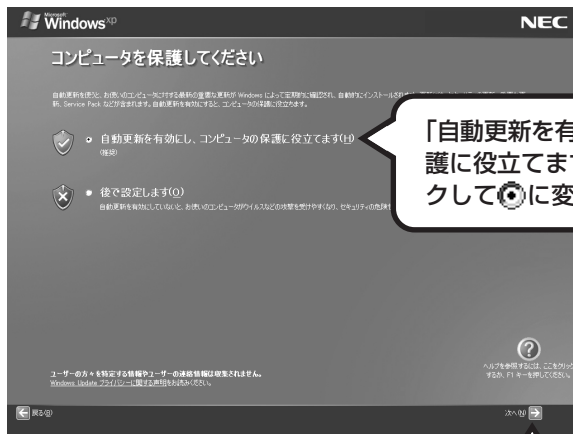

Windowsがいつも最新の状態になるように、インターネット経由で定期的に更新情報が確認され、自動的にインストールされるようになります。Windowsの更新について詳しくは44ページに説明があります。

3 次の画面に進む



このまま、→ をクリックする

- ・ キーボードの操作に慣れていないかたは、名前を付けずにこのまま次に進んでかまいません。
- ・ キーボードを使った文字入力に慣れている場合、半角英数文字でコンピュータの名前を自由に入力してください。名前を思いつかない場合は「VALUESTAR」（バリュースター）とするとよいでしょう。すでに何かかパソコンをお持ちの場合、「PC1」、「PC2」のように数字で区別してもかまいません。
- ・ コンピュータの名前はセットアップが終わってから変更することもできます。



- ・ 次の文字列は、パソコンのシステムですでに使われているため、入力しないでください。

CON、PRN、AUX、CLOCK\$、
NUL、COM1 ～ COM9、
LPT1 ～ LPT9

- ・ キーボードがうまく動作しないときは、『活用ブック』の「困ったときの解決法」をご覧ください。

4 インターネットの接続方法を省略する

下の画面がどちらも表示されずに次ページの画面が表示された場合、次ページの説明にしたがって進めてください。

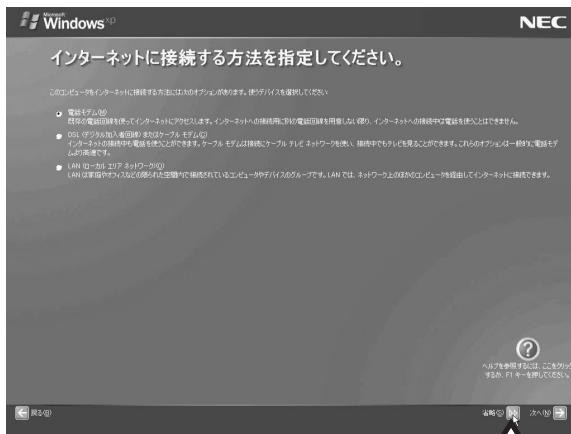

インターネットへの接続は、セットアップ作業が終わってから別に設定します。ここでは、そのまま **▶▶** をクリックしてください。

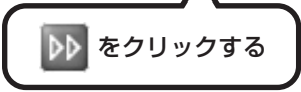

「インターネット接続が選択されませんでした」と表示されたときも、**▶▶** をクリックしてください。



5 ユーザー登録せずに次へ進む

「いいえ、今回はユーザー登録しません」の左にある○をクリックして●に変えてから、

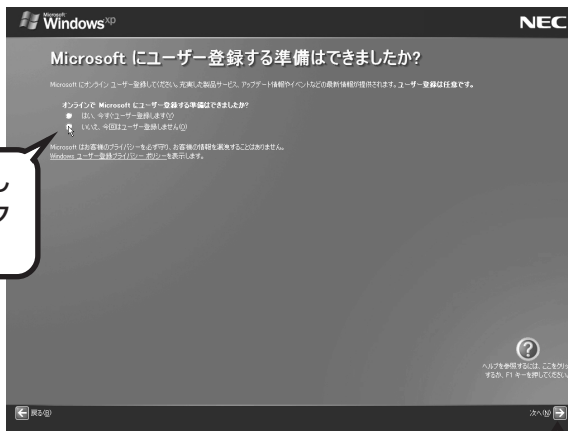

→ をクリックする

- ・「今すぐインターネットアクセスのセットアップを行いますか?」と表示されたときは、そのまま次ページの説明にしたがって進めてください。
- ・「いいえ、…」を選択しないで手順を進めるとセットアップが途中で止まってしまいます。必ず、「いいえ、…」の左にある○をクリックして●に変えてください。
- ・Microsoftにユーザー登録するのは、セットアップ作業が終わってからおこないます。

6 インターネット接続せずに次へ進む

「いいえ、今回はインターネットに接続しません」の左にある○をクリックして●に変えてから、



→ をクリックする

- ・「このコンピュータを使うユーザーを指定してください」と表示されたときは、そのまま次ページの説明にしたがって進めてください。
- ・「いいえ、…」を選択しないで手順を進めるとセットアップが途中で止まってしまいます。必ず、「いいえ、…」の左にある○をクリックして●に変えてください。
- ・インターネットへの接続は、セットアップ作業が終わってから別に設定します。

キーボードを使って 自分の名前を入れる



ポイント

- ローマ字(アルファベット)で
名前を入れる

1 「ユーザー1」欄に自分の名前を入れる

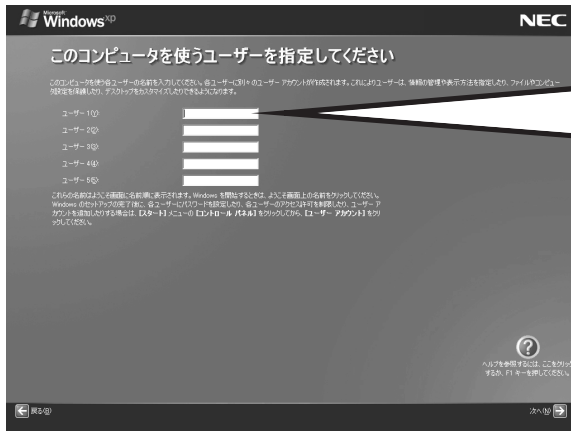

ここに小さな縦棒(|)が点滅しているのを見てから、キーボードの【半角/全角】を一回押し、キーボードから自分の名前をローマ字で入力する

【例】「mita」と入力する場合なら



点滅していないときは、「ユーザー1」欄をクリックしてください。



- ・ここでは「ユーザー1」欄だけ入力してください。ユーザー名の追加や変更は、セットアップが終わった後でできます。
- ・次の文字列は、パソコンのシステムですでに使われているため、入力しないでください。CON、PRN、AUX、CLOCK\$, NUL、COM1 ~ COM9、LPT1 ~ LPT9
- ・キーボードがうまく動作しないときは、『活用ブック』の「困ったときの解決法」をご覧ください。

入力を間違えたら

キーボードの【BackSpace】(バックスペース)を押してください。

ひらがなが表示されるときは

キーボードの【BackSpace】を押して、表示された文字をすべて消してください。

次に、キーボードの【半角/全角】を押すと、アルファベットが表示されるようになります。

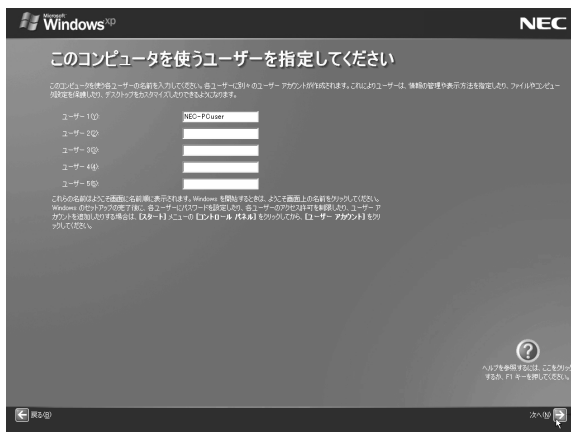

入力した名前を控えておく

ユーザー名:

パソコンの再セットアップ作業をおこなうとき、この名前が必要です。上の欄に控えておいてください。



をクリックする

2 さらにセットアップ作業を進める



→ をクリックする

→ をクリックすると、しばらくしてからパソコンの電源が切れ、自動的に再度電源が入ります（これを「再起動」といいます）。
次ページの画面が表示されるまで何も操作せずに待っててください。

パソコンが再起動しても、
まだセットアップ作業が残っています。

続けて次ページ以降の作業を進めてください。

3 残りのセットアップ作業に進む

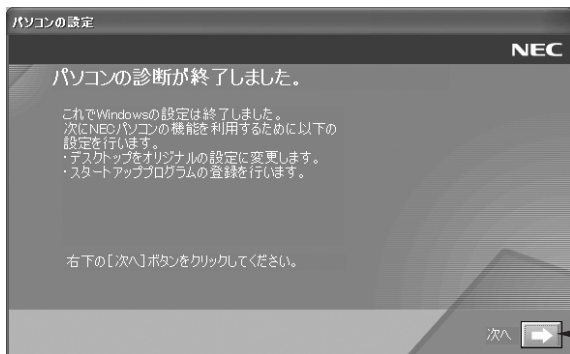

→ をクリックする

画面には「パソコンの診断が終了しました。」と表示されますが、もう少しセットアップを進める必要があります。

 画面右下に次のようなメッセージが表示される場合があります。

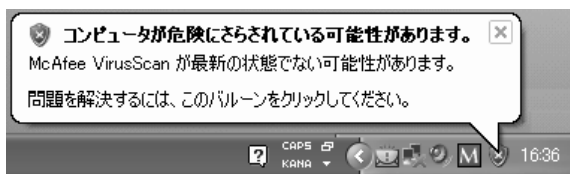

ここでこのメッセージが表示されても問題ありません。今はこのメッセージをクリックせずに、セットアップ作業を進めてください。セットアップが完了したら、38 ページをご覧ください。

121ポップリンクを設定する

ポイント

- NECから新しい情報が届くように、「利用する」を選ぶ

1 → をクリックする



「利用する(推奨)」の左が
☑️になっていることを
確認して、

→ をクリック

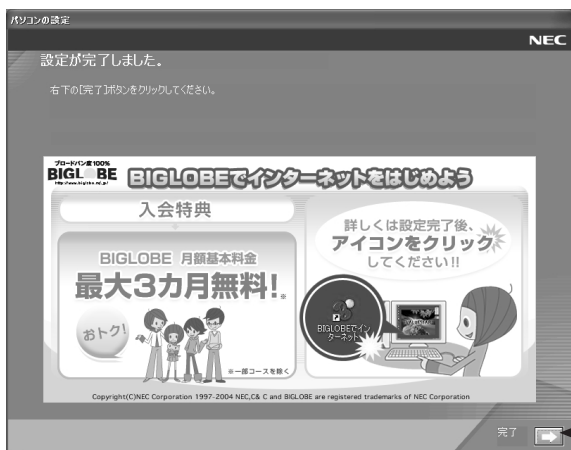

この画面が変わったら、
→ をクリック

121 (ワントゥワン) ポップリンクは、お使いのパソコンに適したサービスサポート情報(危険度の高いウイルスに対するセキュリティパッチやアップデートモジュール)を、NECからインターネット経由でお知らせするサービスです。このパソコンでインターネット接続できるようになってから、新しい情報が発表されるたびに自動的に届くようになります。

121 ポップリンクの設定は、後から利用しないように変更することもできます。

2 サポートサービスの映像を見る



このパソコンの3つのサポートサービスを
紹介する映像が流れます。映像が終了
したら、「完了」をクリックしてくださ
い。

パソコンの電源が切れ、自動的に再度電
源が入ります（再起動）。

**次ページの画面が表示されるまで
何も操作せずに待っててください。**

ここで一段落

ポイント

- パソコンを使い始めるときの画面を見ておこう

再起動後、「システムの復元ポイントの設定」画面が表示されます。しばらくすると、もう一度再起動します。

ここまでの操作で、パソコンに自分の名前などを登録する、最初のセットアップ手順は一段落です。次回から、パソコンの電源を入れると、1～2分後には、いつもこの画面が表示されるようになります。



複数のユーザーを登録している場合、左の画面が表示される前に、使う人の名前を選択する画面が表示されます。

画面右下に次のようなメッセージが表示される場合があります。

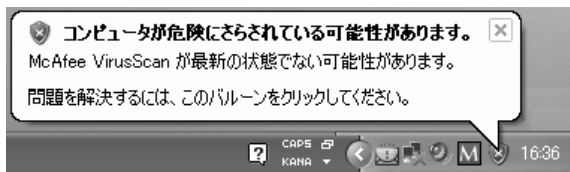

これは、このパソコンに入っているウイルス対策ソフト「マカフィー・ウイルススキャン」が最新の状態でない可能性があることをお知らせするものです。「マカフィー・ウイルススキャン」のアップ

デート機能を使って、ソフトを最新の状態にする必要があります。次ページからの説明をご覧ください。

なお、このメッセージは、一定期間アップデートを実行していないと、再度表示されます。

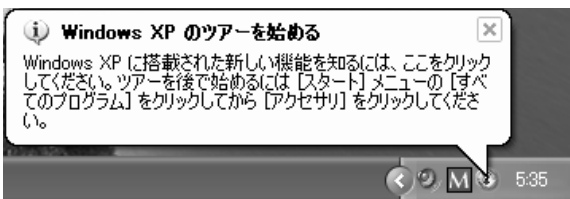

これは、Windows XP の新機能を紹介するものですが、パソコンの操作に慣れてから見ることをおすすめします。なお、この表示はしばらくすると自動的に消えます。

パソコンをウイルスから守るために(1)

ウイルスとは、パソコンに誤動作やデータの破壊などのトラブルを引き起こす不正プログラムのことです。インターネットやメールからパソコンに入り込んだり、CDやDVD、各種メモ리카ードなどのメディアから感染する場合があります。

ウイルスによる被害は、自分のパソコンのデータが破壊されたり個人情報が出したりするだけでなく、ほかの人へ大量の電子メールが自動的に送信されることもあります。自覚がないまま加害者になり得る可能性もあるのです。



「マカフィー・ウイルススキャン」を最新の状態に更新する

このパソコンには、ウイルス対策ソフト「マカフィー・ウイルススキャン」が入っていて、パソコンをウイルスから守ることができます。しかし、ウイルスは日々新しいものが出てくるので、新しいウイルスに対応するために、ソフトを常に最新の状態に更新（「アップデート」といいます）してウイルスチェックをしなければなりません。

このパソコンの「マカフィー・ウイルススキャン」では、はじめてアップデートを利用した日から90日間、無料でアップデートをおこなうことができます。90日間の無料期間を過ぎると、それ以降のアップデートは有料の契約が必要になりますが、ウイルスチェックの機能は引き続き使うことができます（ただし、新しいウイルスに対応することができなくなるため、ぜひ有料のアップデートサービスを契約することをおすすめします）。

有料のサービスについて詳しくは、無料サービスの開始時に登録したメールアドレス宛に配信されるメールなどの案内をご確認ください。



アップデートするには、インターネット接続設定が必要です。インターネットの設定方法については、このマニュアルの第5章または第6章を参照してください。

アップデートのしかた

パソコンをご購入後、はじめてアップデートする場合は、まずインターネットに接続をして、90日間無償サポートを受けるための「登録」が必要です。

インターネット接続の設定が終わった後、画面右下に次のメッセージが表示されたら、「今すぐ登録する」をクリックしてください。

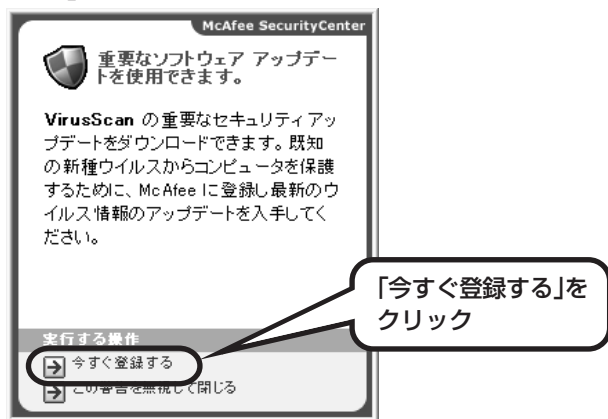

登録のしかたや、アップデートの方法などの詳しい手順については、パソコンの画面で見るマニュアル「サポートナビゲーター」に説明があります。

◆「サポートナビゲーター」で手順を確認

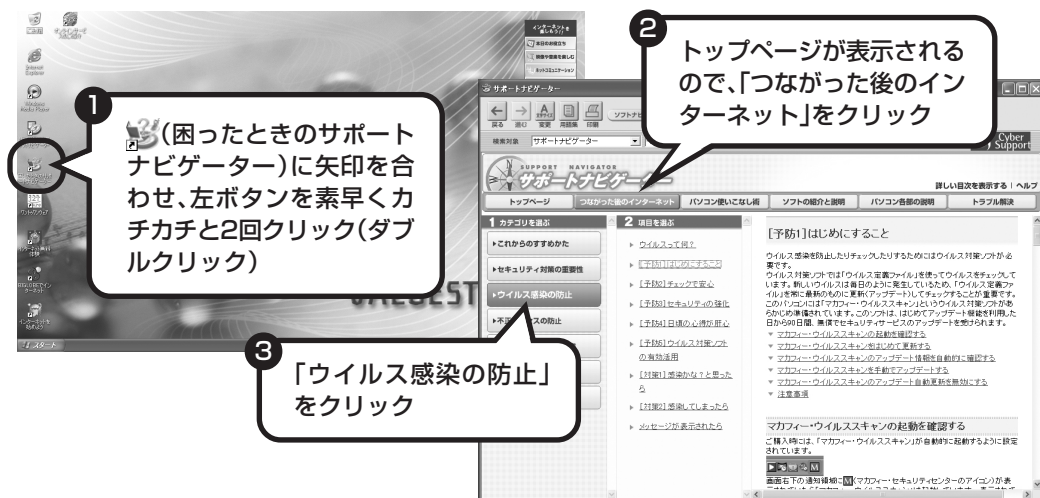

「【予防1】はじめにすること」をご覧ください。

パソコンをウイルスから守るために(2)

ウイルスの侵入を常にチェックする

「マカフィー・ウイルススキャン」には、ウイルスの侵入を常に監視する機能があります。その機能を「ActiveShield (アクティブシールド)」といいます。「ActiveShield」を有効にしている間は、ウイルスの侵入が自動的に監視されます。

ご購入時の状態では、ウイルスの侵入を常に監視する(「ActiveShield」が有効)設定になっています。通常はこの状態でお使いください。



画面右下のMが赤いアイコンで表示されていたら、「ActiveShield」機能は「有効」

「ActiveShield」を有効にしている間は、ウイルスの検査が頻繁におこなわれるため、ほかのソフトの動作が遅くなることがあります。ウイルスに対して安全な状況であるとわかっている場合、「ActiveShield」を一時的に無効にすることができます。

また、パソコンや周辺機器の設定、インターネットの設定をするときなどに、ウイルスチェックを停止するよう指示が表示される場合があります。その場合も、「ActiveShield」を一時的に無効に設定してください。

「ActiveShield」の有効/無効設定について、詳しくは「サポートナビゲーター」-「つながった後のインターネット」-「ウイルス感染の防止」-「[予防2] チェックで安心」をご覧ください。

お客様登録 のお願い

お客様登録はこれからパソコンを安心・快適にお使いいただく上で非常に重要です。NEC パーソナル商品総合情報サイト「121ware.com (ワントゥワンウェア ドットコム)」では、お客様登録されたかたに充実したサポート・サービスを提供しております。この機会に是非ご登録ください。

ご登録の特典

登録料・会費無料

特典1 電話サポート

商品についての電話相談窓口「121 コンタクトセンター」をご利用いただけます。詳しくは『121ware ガイドブック』をご覧ください。

特典2 メールサービス

ご利用製品のサポート情報やキャンペーンのご案内などをメールマガジンにてお届けいたします。詳しくは『121ware ガイドブック』をご覧ください。

特典3 インターネットサポート・サービス

121ware.comで「ログインID」を取得していただきますと、さまざまなサポート・サービスをご利用いただけます。詳しくは『121ware ガイドブック』をご覧ください。

ログインIDは、「121ware.com」(<http://121ware.com/>)およびNECショッピングサイト「NEC Direct」(<http://www.necdirect.jp/>)で共通にご利用いただけるIDです。取得方法については『121ware ガイドブック』をご覧ください。

◆ 121ware.com でご利用いただけるサポート・サービス

ログインIDをご登録いただくと...	お客様とNECとの コンタクト履歴がわかる！	電話サポートが よりつながりやすく！	買い取りサービスの 申し込みができます！
ログインIDとE-mailアドレスをご登録いただくと...	121オリジナル メールマガジンをお届け！	「NEC Direct」※ でお得にお買い物！	※日本電気(株)が運営するショッピング サイトです。
ログインIDと保有商品をご登録いただくと...	保有商品の情報を すばやくGET！	保有商品に関する Q&A情報をすばやくGET！	保有商品に合う モジュールをすばやくGET！
ほかにもいろいろ サービスが！	フォーラムで コミュニケーション！	インターネットから 電話サポート予約サービス！	お役立ち情報 フォローアップ メールサービス！

最新情報・詳細につきましては、インターネットにてご確認ください。

お客様登録の方法

お客様登録をして、電話問い合わせのときに必要な「121ware お客様登録番号」と、インターネットサポート・サービスをご利用になる際に必要な「ログインID」を取得してください。ご登録いただくことでお客様に合ったサポート・サービスをご提供させていただきます。

インターネットによる登録をおすすめします。

「121ware お客様登録番号」と「ログインID」を同時に取得でき、すぐにインターネットサポート・サービスが受けられます。

まだインターネットをお使いになれないお客様にはFAX登録をご用意しております。ただし、FAXからでは「121ware お客様登録番号」のみの取得となり、インターネットでのさまざまなサポート・サービスがご利用いただけません。

インターネットが使えるようになり次第、「ログインID」の取得をおすすめします。

インターネットによる登録

登録の前に、インターネット接続の設定が必要です。設定の方法については、このマニュアルの第5章または第6章をご覧ください。

インターネットに接続して、NEC パーソナル商品総合情報サイト「121ware.com」のマイアカウント (<http://121ware.com/my/>) から登録します。詳しくは、『121ware ガイドブック』をご覧ください。

「FAX」による登録

FAX 用紙は NEC パソコン情報 FAX サービスから取り出してください。

お手持ちの FAX から「0120-977-121」（フリーコール）に電話します。ご希望の窓口案内のアナウンスが流れますので、FAX 情報サービス窓口である 9 番を押します。

FAX 情報サービスにつながりますので、アナウンスにしたがい、BOX 番号 7612 と # を押し、お客様登録用紙を取り出してください。必要事項をご記入の上、FAX でお送りください。

パソコンを安全に使うための設定をおこなう

ポイント

- セキュリティ対策をしっかりと
- Windows を最新の状態に
- ウイルス対策ソフトを最新の状態に

パソコンやインターネットを安全に使うために

パソコンの誤動作や内部のデータ破壊を引き起こす、コンピュータウイルスなどの不正プログラムの被害が多くなっています。電子メールのやりとり、インターネット経由のソフト入手、他人から受け取ったディスクの使用などが原因になって、知らないうちに不正プログラムがパソコンに侵入することもあります。これらの被害を防ぐには、定期的に次の対策をおこなってください。

Windowsを最新の状態にする

アップデートしてパソコンを守ろう

アップデートとはパソコンに新しい機能を追加したり、問題点を解決するためのプログラムを組み込んだりする更新作業のことです。このパソコンのご購入後に発見された問題点に対応するために、定期的に更新作業をおこなしましょう。「Windows Update」というプログラムを使うと、インターネットからWindows のアップデートができます。Office 2003 モデルをお使いの場合は、Office のアップデートもおこなってください。



この設定をおこなう前に、パソコンをインターネット回線に接続して、インターネットの設定を済ませてください。

インターネットの設定方法については、第5章または第6章をご覧ください。

「スタート」 - 「すべてのプログラム」 - 「Windows Update」 をクリック

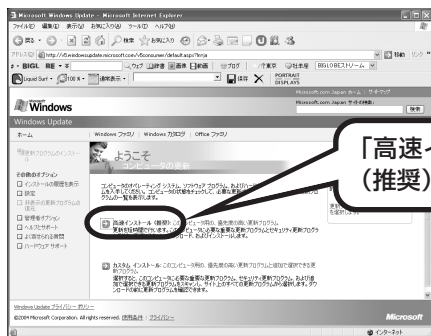

「Windows Update」の画面が表示されます。



通信速度などにより、この画面が表示されるまでにしばらく時間がかかることがあります。

この後の操作は、画面に表示される指示をよく読んで進めてください。

Windows 最新モジュールのインストール（パソコンへの組み込み）が終了し、パソコンを再起動するようメッセージが表示された場合は、「はい」をクリックしてください。パソコンが再起動すると、Windows が最新の状態に更新されています。

Office のアップデートをする場合は、上記の画面で「Office ファミリ」をクリックし、画面の説明を見ながら操作してください。

インターネットのセキュリティ対策について知る



インターネットやメールを使い始めると、とても楽しく便利な反面、危険も多くあります。ウイルス（パソコンに誤動作やデータの破壊などのトラブルを引き起こす不正プログラムのこと）や、外部からの不正アクセスといった被害にあわないように、前もって対策が必要です。パソコンの画面で見るマニュアル「サポートナビゲーター」では、ウイルスとは何か、インターネットのセキュリティ対策などについて詳しく説明しています。デスクトップにある（困ったときのサポートナビゲーター）をダブルクリックしてご覧ください。インターネットを本格的に使い始める前にぜひお読みください。

ウイルス対策ソフトを最新の状態にする

日々新しいものが出てくるウイルスに備えるために、ウイルス対策ソフトを最新の状態に更新（アップデート）することが大切です。

このパソコンにはウイルス対策ソフト「マカフィー・ウイルススキャン」が入っています。詳しくは、39ページをご覧ください。

アップデートをおこなっていないと、画面右下に「コンピュータが危険にさらされている可能性があります。」というメッセージが表示されます。定期的にアップデートするようにしてください。

その他のウイルス対策ソフトを使う

「ソフトチョイスサービス」を利用すると「マカフィー・ウイルススキャン」以外のウイルス対策ソフトを使うことができます。



「マカフィー・ウイルススキャン」以外のウイルス対策ソフトを使用する場合は、必ず「マカフィー・ウイルススキャン」を削除（アンインストール）してください。

大切なデータはバックアップを取る

バックアップとは

パソコンに内蔵されているハードディスクには、大切なデータが保存されています。このハードディスクは、ちょっとした衝撃によって壊れたり、長期間使用するうちに突然動かなくなったりすることがあります。このような場合、ハードディスクを交換したり再セットアップすることでパソコンをご購入時の状態に戻すことはできますが、大切なデータが失われてしまいます。万一のアクシデントに備えて、データの控えを残しておきましょう。データの控えのことを「バックアップ」と呼びます。

DVD-R や CD-R などにもバックアップを取っておく

このパソコンに搭載されている「バックアップ-NX (エヌエックス)」というソフトを使って、バックアップを取ることができます。

ただし、ハードディスクのDドライブという場所にバックアップを取っておいても、ハードディスク自体が故障したときは、データをもとに戻すことができません。別売のDVD-RやCD-Rなどにもバックアップを取っておくことをおすすめします。

再セットアップ用 CD/DVD-ROM を作成しておく

トラブルがどうしても解決できないときにおこなう「再セットアップ」は、通常、ハードディスク内にある再セットアップ用データを使います。けれども、ハードディスクが故障した場合は、この方法で再セットアップすることができなくなります。そのような場合に備え、再セットアップ用 CD/DVD-ROM を作成しておき、そのディスクから再セットアップすることができるようにしておきましょう。再セットアップ用 CD/DVD-ROM を作成する方法については、149ページをご覧ください。



再セットアップ用 CD/DVD-ROM を作成する場合は、Windows の Service Pack や「RecordNow!」(再セットアップ用 CD/DVD-ROM の作成に必要なソフト) のアップデート前に作成してください。ご購入時の製品構成以外では、作成できないことがあります。

Windows 起動時のパスワードを設定する

不正アクセス被害防止や情報の保護など、セキュリティ対策のため、Windows 起動時にパスワードを入力する設定をしておくことをおすすめします。

手順については、「サポートナビゲーター」-「パソコン使いこなし術」-「複数の人でパソコンを使う (マルチユーザー機能)」-「パスワードを設定する」をご覧ください。



TV 機能を使って予約録画をする際の Windows 起動時のパスワードについて、詳しくは『TV モデルガイド』PART1 の「録画予約のための準備をする」をご覧ください。

第 4 章

基本中の基本の操作

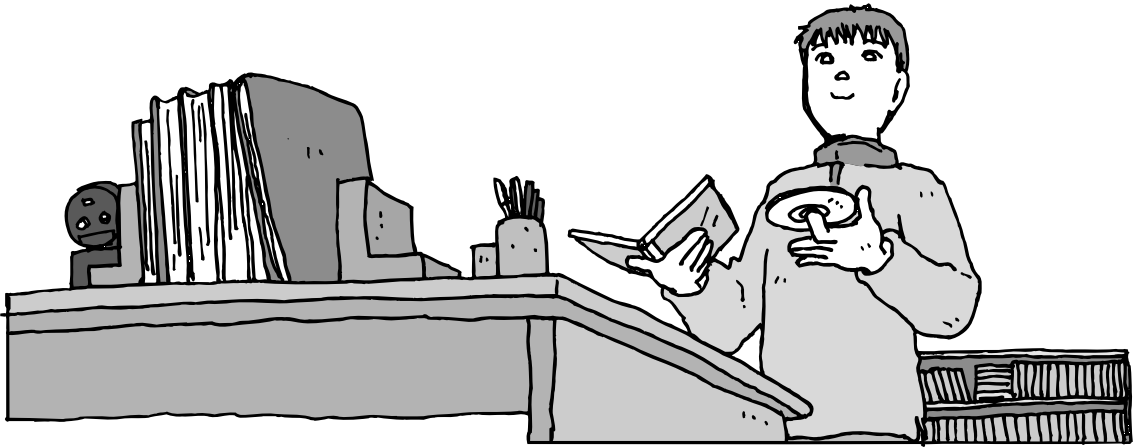

電源の入れ方／切り方、CD-ROM や DVD のディスクをセットする方法など、このパソコンを使うときの最も基本的な操作を説明します。インターネットの接続や設定に進む前に、この章に目をとおしておくといよいでしょう。

電源の切り方	48
電源の入れ方	50
スタンバイ機能について	51
各部の名称と役割	53
音量を調節する	57
CD-ROM や DVD の扱い方	58
キーボードを収納する	61
パソコンがはじめてのかたへ	63

電源の切り方

パソコンの電源を切るときは、マウスで操作します。本体のスイッチやボタンを押すではありません。いきなり電源ケーブルを抜いたりするのは、絶対ダメです。

1 画面を見ながら、マウスを操作して電源を切る

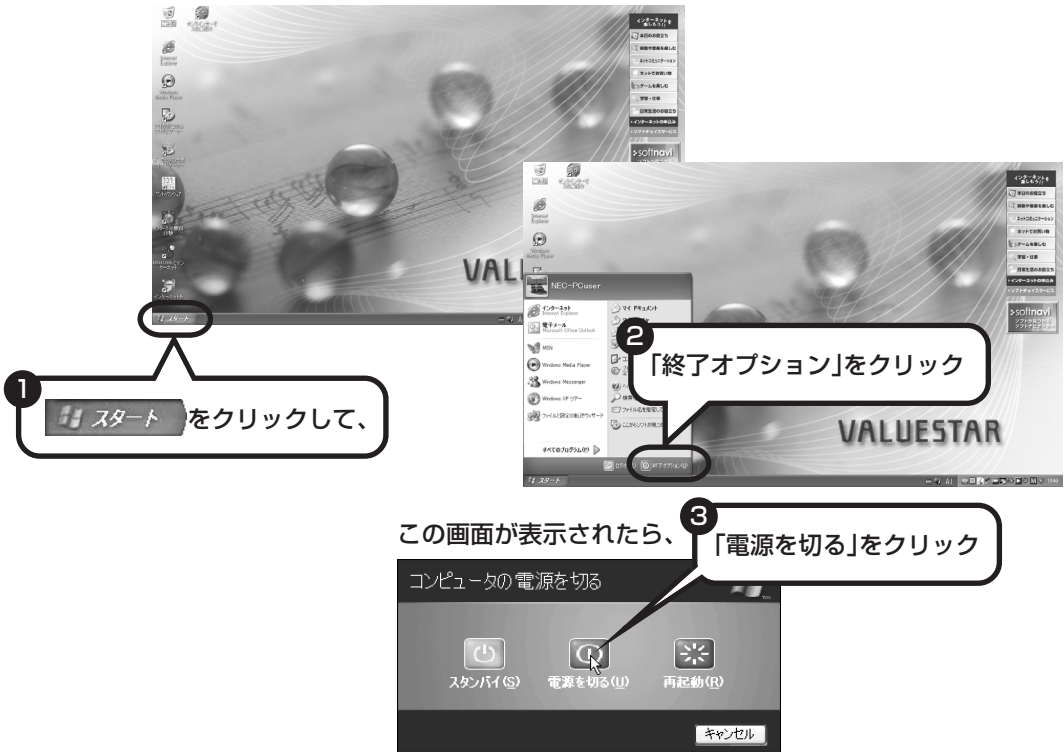

2 電源が切れたことを確認する

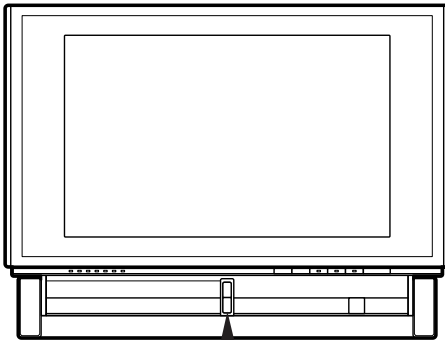

電源ランプが消える

数秒後に、ディスプレイの画面が暗くなり、自動的に電源が切れます。

電源が切れるまでに少し時間がかかることも

パソコンの状態によっては、「電源を切る」をクリックした後、電源が切れるまでに数秒以上の時間がかかることもあります。あわてずにお待ちください。

保存していない文書があるとき

ワープロなどのソフトを使っていて作成中の文書がある場合、文書を保存してから終了するか、画面にメッセージが表示されることがあります。

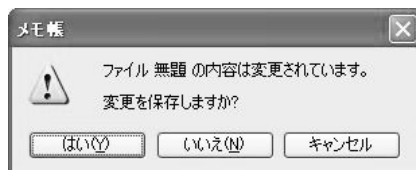

そのままにしていると、数秒後、さらにメッセージが表示されます。

「プログラムの終了」と左上に書かれた画面が表示されたら、「キャンセル」をクリックすることをおすすめします。使用中のソフトを終了させてから電源を切るようにしましょう。

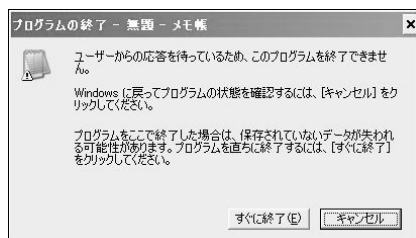

マウスの操作で電源が切れないとき

画面の表示が動かなくなったり、操作の途中でマウスやキーボードが反応しなくなったりして、パソコンの電源が切れなくなってしまうことがあります。その場合、パソコン本体の電源スイッチを4秒以上押し続けると、強制的に電源を切ることができます。強制的に電源を切ったときは、電源が切れてから5秒以上待ち、もう一度電源スイッチを押してパソコンの電源を入れなおしてください。パソコンの電源が入ったら、改めてマウスの操作で電源を切ってください。



パソコン本体の電源スイッチを押し続けて強制的に電源を切ると、パソコンに負担がかかります。何度も繰り返すと、パソコンが起動しなくなってしまうこともあるため、この方法で電源を切ることは、できるだけ避けてください。

電源の入れ方

電源スイッチを押して電源を入れます。省電力機能が働いて画面に何も表示されていないときは、電源スイッチを押すと画面が暗くなる前の状態に戻ります。

1 電源スイッチを押す

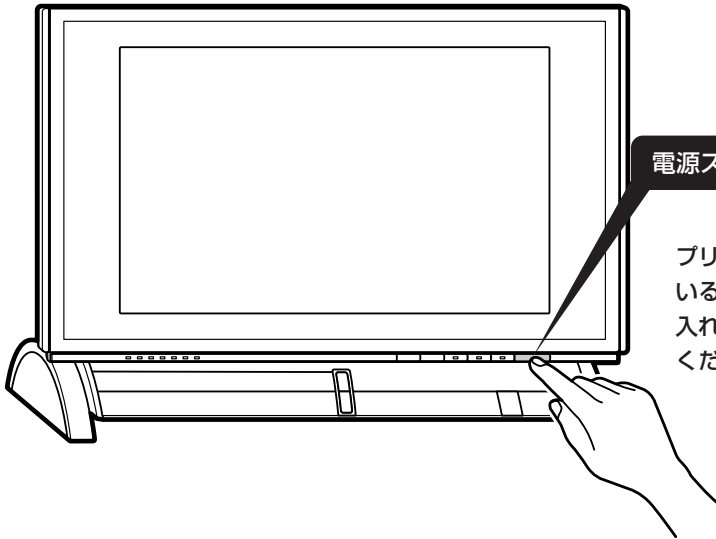

電源スイッチを押す

プリンタなどの周辺機器を接続している場合は、パソコン本体の電源を入れる前に周辺機器の電源を入れてください。

1～2分後に、パソコンを使い始めるときの画面が出てきます。



モデルによって、表示される画面の絵柄が異なります。



複数のユーザーを登録している場合、左の画面が表示される前に、使う人の名前を選択する画面が表示されます。

スタンバイ機能 について

パソコンを使っているとき短時間だけ作業を中断したい場合、そのつど電源を切っていると、作業の再開に時間がかかってしまいます。「スタンバイ機能」を利用すると、パソコンの消費電力を抑えながら、すぐに作業を再開することができます。

20分以上使わないと自動的に画面が消える(ご購入時)

マウスやキーボードを操作していない時間が20分以上たつと、画面の表示が消えて暗くなり、パソコン本体の電源ランプが青色に点滅します。この状態を「スタンバイ状態」と呼びます。ご購入時には、自動的にスタンバイ状態になるように設定されています。

スタンバイ状態では、消費電力を抑えるため、パソコン本体に内蔵されているハードディスクの電源も自動的に切れます。

もとに戻すには、電源スイッチを押す(押し続けられないこと)

パソコン本体の電源スイッチを押すとスタンバイ状態になる前の画面が表示されます。



電源スイッチを押し続けしないでください。4秒以上押し続けると、パソコンの電源が切れてしまいます。

自動的にスタンバイ状態にならないようにするには

次の手順で、自動的にスタンバイ状態にならないように設定を変えることができます。

1 コントロールパネルの画面を表示する

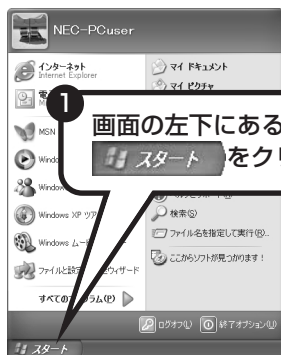

画面の左下にある「スタート」をクリックして、

ボタンから指を離して、マウスを移動



「コントロールパネル」をクリック

2 「パフォーマンスとメンテナンス」、「電源オプション」の順にクリック



3 「電源設定」で「システムスタンバイ」を「なし」に変更

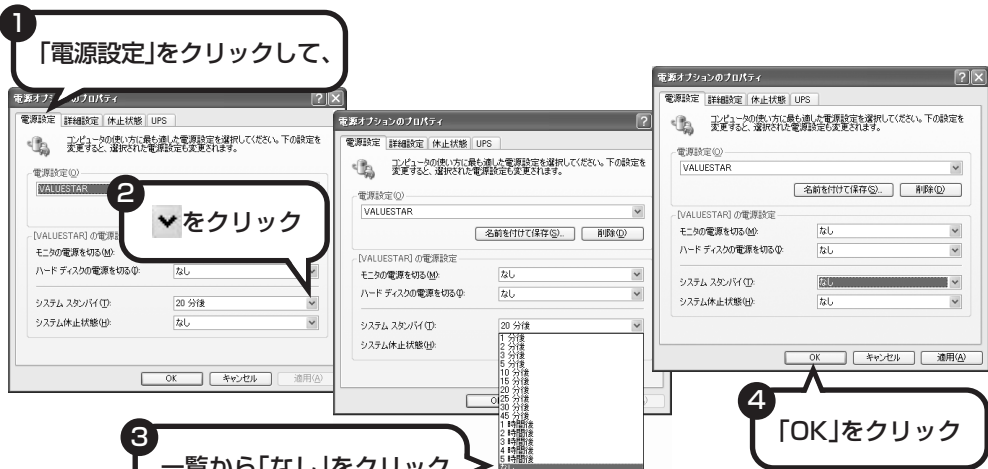

省電力機能の詳しい説明は、「サポートナビゲーター」でスタンバイ機能は、このパソコンが備えている「省電力機能」のひとつです。パソコンの使用状態や利用するソフト、周辺機器によっては、省電力機能を使わないほうがよいことがあります。詳しくは、「サポートナビゲーター」に説明があります。

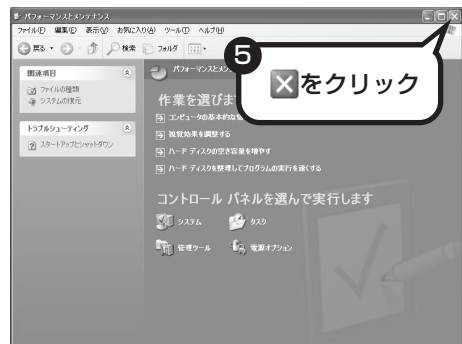

これで、設定の変更は終わりです。

各部の名称と役割

ここでは、基本的なボタンなどに限って説明します。パソコン本体側面の端子類の説明など、詳しい情報を知りたいときは、📖「サポートナビゲーター」-「パソコン各部の説明」-「パソコンの機能」-「各部の名称と役割」をご覧ください。

パソコン本体

CDアクセスランプ

CDやDVDを読み書きしているときに点滅・点灯します。点滅・点灯中は、電源スイッチを押さないでください。

電源スイッチ

パソコン本体の電源を入れるとき、省電力状態から復帰するときに押します。

⏏ランプ

このランプが点灯しているとき、キーボード右側にある、電卓のように並んだ数字キー（テンキー）で数字を入力できます。

電源ランプ

電源が入っているときは、水色に点灯します。スタンバイ状態のときは、青色に点滅します。電源が切れているときは、消灯しています。

CD/DVDドライブ

CD-ROMやDVD-ROM、音楽用CDなどを楽しむときは、ここにセットします。

キーボード

ボリュームボタン

🔊を押すと大きくなり、🔊を押すと小さくなります。

電源スイッチ

パソコン本体の電源を入れるときや、省電力状態から復帰するときに押します。パソコン本体の電源スイッチと同じように働きます。

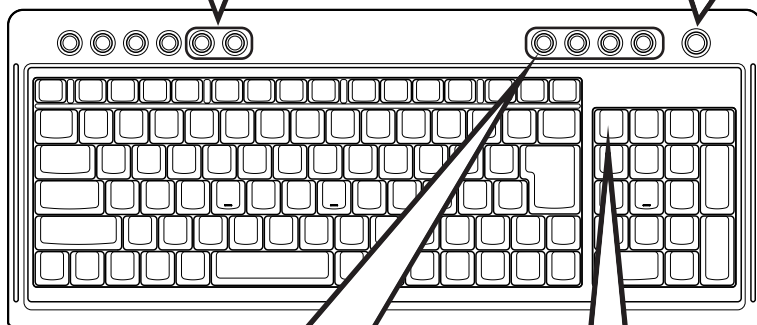

ワンタッチスタートボタン

✉(メール)

メールを利用するためのソフトが始まります。

🌐(インターネット)

ホームページを見るためのソフトが始まります。

SUPPORT

パソコンの画面で説明を見るマニュアル「サポートナビゲーター」が始まります。

SOFT

このパソコンに入っているいろいろなソフトを利用するための「ソフトナビゲーター」が始まります。

[NumLock]

このキーを押すと、ディスプレイ左下にある🔦ランプの点灯/消灯が切り替わります。

詳しい機能については「パソコン各部の説明」

このパソコンのいろいろな部分の機能や使い方を知ろう

ここで紹介しているボタンやドライブについて、もっと詳しく知りたいときには、「サポートナビゲーター」の中にある「パソコン各部の説明」を見てみましょう。また、ここでは紹介していない部分の機能や使い方も説明しています。たとえば、次のような機能や使い方について知ることができます。

- ・トリプルメモリスロット
「SDメモリーカード」「メモリスティック」「xD-ピクチャーカード」などが使えます。デジタルカメラで撮影した画像を見たり、音楽CDの曲を保存するのに便利です。
- ・光デジタルオーディオ（S/PDIF）出力端子
AVアンプなどのデジタル入力機能を持ったオーディオ機器を接続し、音を楽しむことができます。
- ・IEEE1394コネクタ
デジタルビデオカメラなどのデジタルビデオ機器を取り付けて、映像の取り込みや編集、他のデジタルビデオ機器への出力ができます。

ほかにも、「パソコン各部の説明」では、このパソコンの便利な設定の方法、プリンタなどの周辺機器を取り付けるときの手順や注意についても詳しく説明しています。

「パソコン各部の説明」を見るためには

1 (困ったときのサポートナビゲーター)をダブルクリック

2 「パソコン各部の説明」をクリック

The screenshot shows the Windows desktop with the Support Navigator icon on the taskbar. A callout points to the icon with the text '1 (困ったときのサポートナビゲーター)をダブルクリック'. Another callout points to the 'パソコン各部の説明' link in the software's navigation bar with the text '2 「パソコン各部の説明」をクリック'. The software interface includes sections for 'このパソコンを使い始めるかた', '最新のマニュアルを読み終えたら', 'つながったときのインターネット', 'ソフトウェアハードの説明を見たいかた', 'なにかお困りのかた', and 'パソコン各部の説明'.

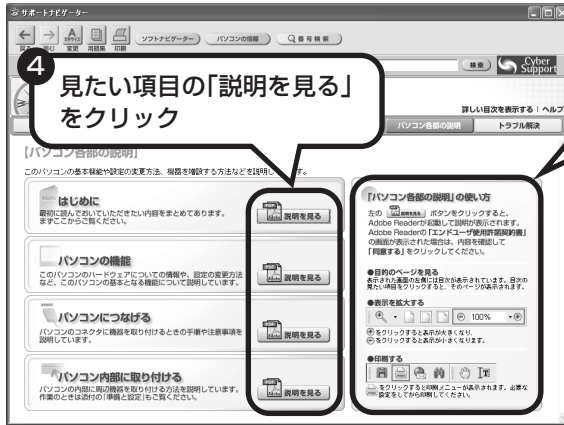

3 「パソコン各部の説明」の
使い方を読んで、

4 見たい項目の「説明を見る」
をクリック



「パソコン各部の説明」の画面が表示され
ます。画面左のしおりから見たい
ページをクリックしてください。

音量を調節する

パソコンの音が大きすぎる、小さすぎると感じたときは、音量を調節できます。

キーボードから音量を調節する

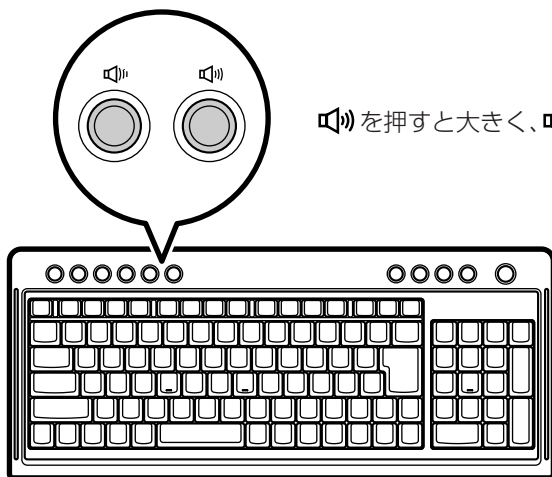

🔊 を押すと大きく、🔊 を押すと小さくなります。

CD-ROMやDVDの扱い方

CD-ROMやDVDなどをパソコンで楽しむときの取り扱い上の注意、入れ方と出し方を説明します。



- ・ラベルやテープが貼られているなど、重心バランスの悪いディスクを使用すると、使用時の振動や故障の原因になります。
- ・Windows 95/98/Me 対応の CD-ROM は、このパソコン（Windows XP）で使えないものがあるため、ご購入前に確認してください。
- ・Macintosh 専用と表示された CD-ROM は使えません。
- ・このパソコンで使えるディスクについて、詳しくは「サポートナビゲーター」-「パソコン各部の説明」-「パソコンの機能」-「CD/DVD ドライブ」をご覧ください。

ディスクを取り扱うときの注意

以下の注意事項を守ってください。

- ・信号面（文字などが印刷されていない面）に手を触れないように。
- ・ディスクにラベルを貼ったり、傷つけたりしない。
- ・ラベル面に文字を書くときは、フェルトペンなどペン先の柔らかいものを使う。
- ・ディスクの上に重い物を載せない。ディスクを曲げたり落としたりしない。
- ・汚れたときは、柔らかい布で内側から外側に向けてふく。
- ・汚れが落ちにくいときは、CD 専用のスプレーを使う。
- ・ベンジン、シンナーなどは使わない。
- ・ゴミやホコリの多い場所で使わない。
- ・直射日光の当たる場所や湿度の高い場所に保管しない。

1 イジェクトボタンを押してトレイを出す



トレイは、パソコンの電源が入っているときのみ出し入れできます。

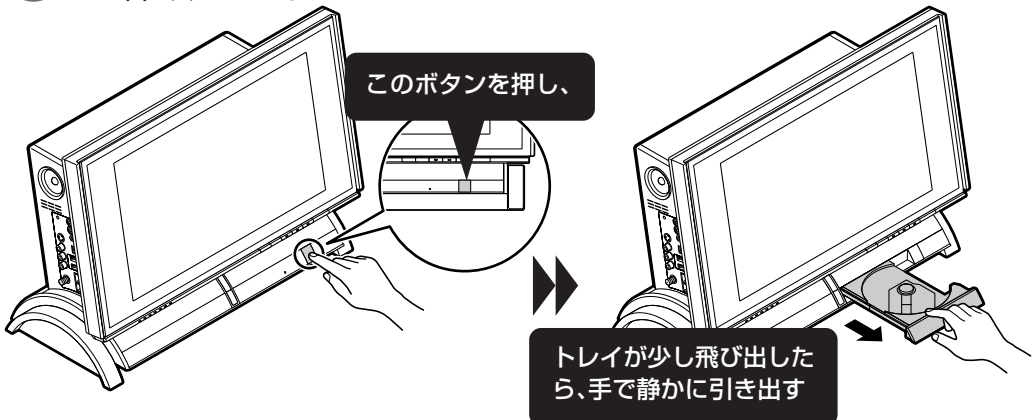

2 ディスクを入れる

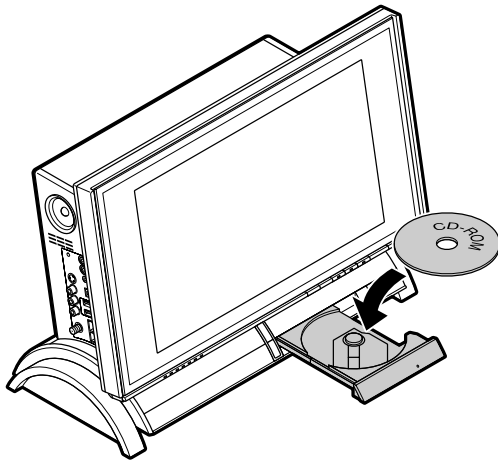

トレイの中央に置き、ディスクを軸に
しっかりはめ込んでください。

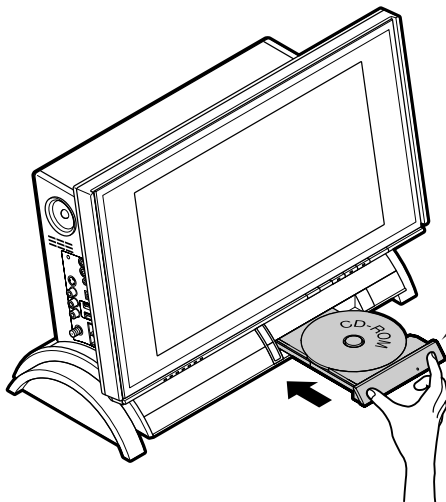

トレイ前面を押して、
もとの位置に戻す

こんな画面が出てきたら

音楽CD（オーディオCD）を入れてからしばらくすると右のような画面が表示されることがあります。やりたいことを選んでクリックしてください。

※ はじめて音楽CDを入れたときは、「音楽CD自動認識機能」のご案内が表示されます。利用する状況に合わせて項目を選び、「OK」をクリックしてください。

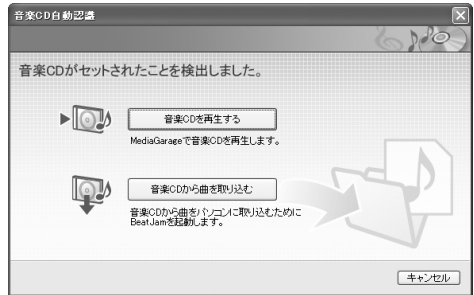

3 ディスクを取り出す

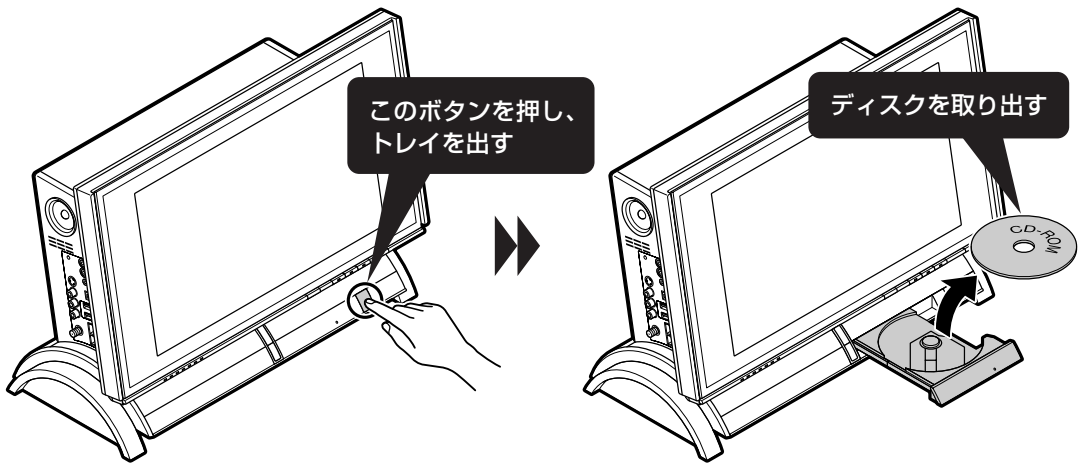

ディスクを取り出したら、トレイを押し、収納してください。

キーボードを収納する

このパソコンのキーボードは、スライドインキーボードです。
キーボードを使用しないときは、パソコン本体の下に収納することができます。

1 キーボードをパソコン本体の下に入れる

! キーボード裏面の足を立てている場合は、倒してください。



キーボードを本体の下に入れて、そのまま奥にスライドさせます。

! キーボードを斜めにしないように、水平に入れてください。

パソコンの電源が入っている場合、キーボードを奥まで押し込むと、かんたんAV視聴ソフト「MediaGarage (メディアガレージ)」が起動します。

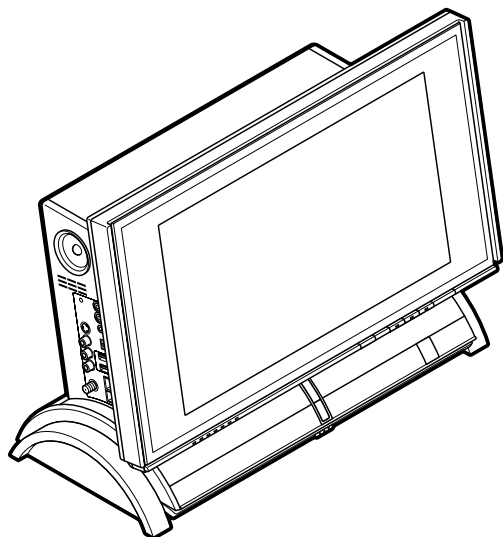

キーボードを収納したときに、パソコンの電源を切ったり、他のソフトを起動するように設定を変更することもできます。「ソフトナビゲーター」から「キーボードシンクロナイザー」を起動し、表示される画面で設定してください。

2 キーボードを取り出す

キーボード前面の中央部分を少し押します。

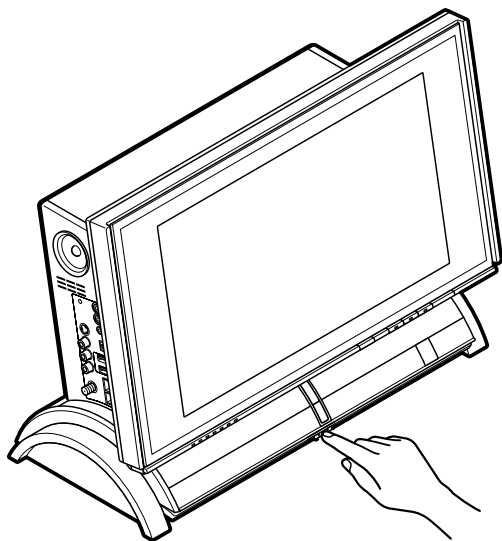

キーボードを取り出したときに、パソコンの電源を入れたり、休止状態から復帰するように設定することができます。「ソフトナビゲーター」から「キーボードシンクロナイザー」を起動し、表示される画面で設定してください。

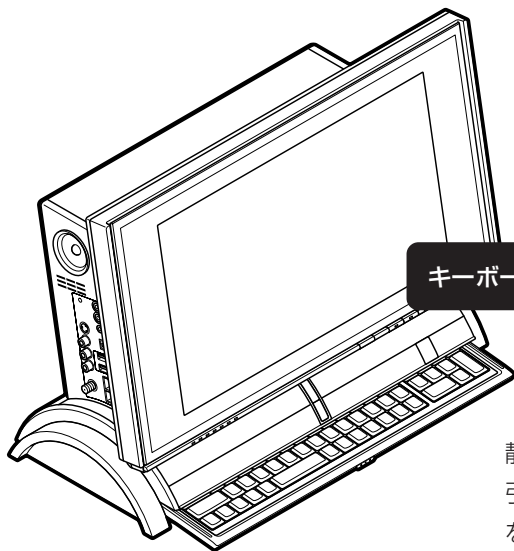

キーボードが少し飛び出す

静かに引き出してください。
引き出したら、必要に応じてキーボード裏面の足を立ててください。

パソコンが はじめてのかたへ

このパソコンに入っている「パソコンのいろはⅡ」を使って、基本操作を学んでみましょう。パソコンを使うのがはじめてというかたは、インターネットを始める前にキーボードで文字を入力する練習をしておくことをおすすめします。

「パソコンのいろはⅡ」で 操作を学ぶ

このパソコンには、基本的なことからパソコンの操作が学べる「パソコンのいろはⅡ」が入っています。「パソコンのいろはⅡ」では、文字の入力、電子メールのやりとり、ホームページを見る方法などを学ぶことができます。パソコンの基本操作をおぼえたいかたは、「パソコンのいろはⅡ」で学習を始めてみましょう。



ほかのソフトが起動しているときは、「パソコンのいろはⅡ」を始める前にすべて終了させてください。

1

ディスプレイ左下のランプを確認する

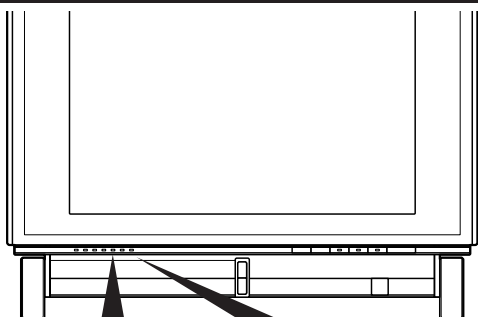

Ⓐ ランプが消えていること

このランプが点灯していると、アルファベットが大文字で入力されてしまいます。【Shift】(シフト)を押したまま【CapsLock】(キャップスロック)を押すと、ランプの点灯/消灯が切り替わります。【Shift】はキーボードに2つありますが、どちらか1つを押すだけでかまいません。

Ⓑ ランプが点灯していること

このランプが消えていると、キーボード右側にある電卓のように数字が並んだキー(テンキー)から数字が入力できません。【NumLock】(ニューメリックロック)を押すと、ランプの点灯/消灯が切り替わります。

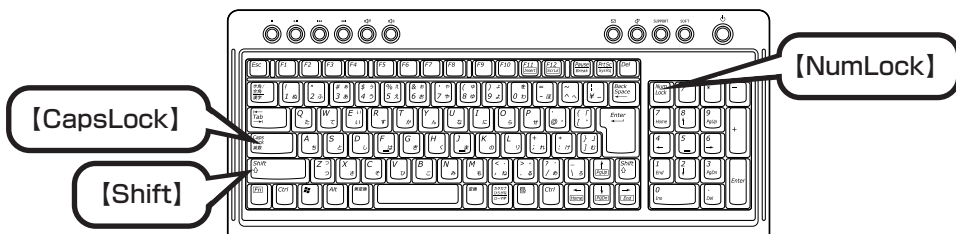

2 ソフトナビゲーターを起動する



マウスの矢印を合わせて
クリック



ソフトナビゲーターの最初の画面が表示
されます。

ソフトナビゲーターとは

このパソコンに入っているソフトを見つけたり、使い始めるときに利用します。ソフトナビゲーターについて詳しくは、『活用ブック』をご覧ください。

3 「パソコンのいろはⅡ」を始める

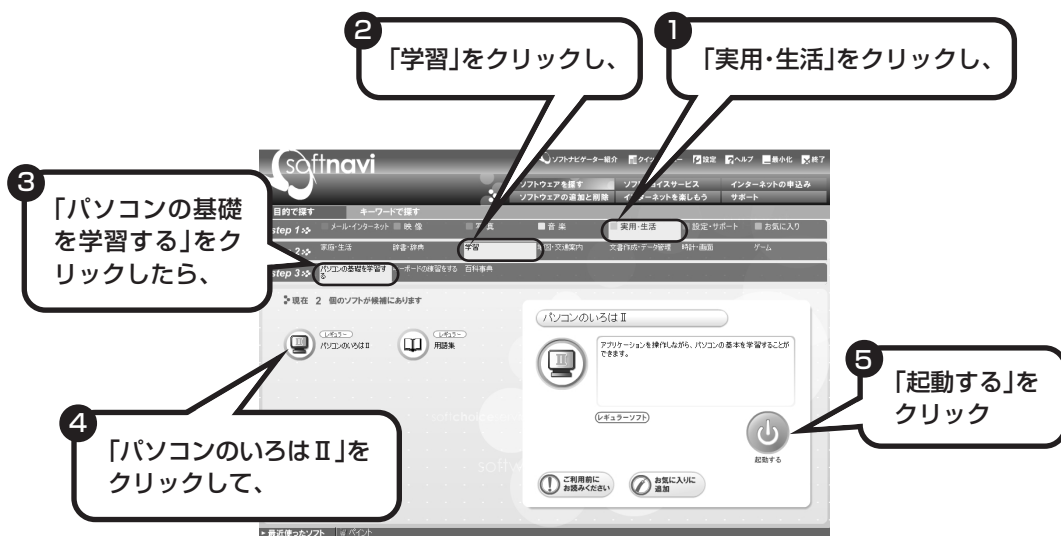

「パソコンのいろはⅡ」の最初の画面が表示されます。

4 「Windowsの基礎コース」へ進む



パソコンを使うのがはじめてのかたは、「クリックの練習」から始めてください。1～2時間で文字の入力まで練習することができます。練習の途中で「パソコンのいろはII」を終わることもできます。その場合、画面右上に表示されている「終了」をクリックしてください。画面中央に「パソコンのいろはIIを終了します」と表示されるので、「OK」をクリックします。

❗ 「終了」をクリックしても「パソコンのいろはIIを終了します」と表示されないときは、キーボードの【Esc】を押してから、再度「終了」をクリックしてください。

「メールの基礎コース」は、インターネットの設定が終わってから

「パソコンのいろはII」には、次の3つのコースがあります。

- ・Windowsの基礎コース
- ・インターネットの基礎コース
- ・メールの基礎コース

パソコンがはじめてのかたは、「Windowsの基礎コース」から順番に進めることをおすすめします。「メールの基礎コース」は、メールソフト「Outlook Express (アウトルックエクスプレス)」の設定が済んでいないと練習することができません。Outlook Expressを使うには、まずプロバイダに加入して、インターネット接続の設定をする必要があります。加入がまだのかたは、プロバイダに加入して、インターネット接続ができるようにしてください。

プロバイダへの加入、インターネットの設定については、第5章をご覧ください。

Outlook Expressの設定については、👤「サポートナビゲーター」-「ソフトの紹介と説明」-「ソフト一覧」-「Outlook Express」をご覧ください。

第 5 章

これからインターネットを始めるかたへ

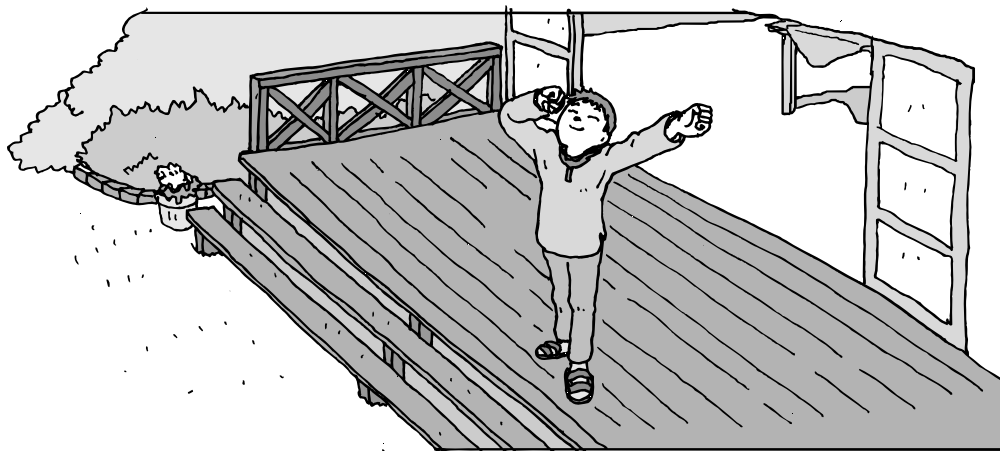

インターネットを利用してホームページを楽しんだり、メールをやりとりするためには、パソコンを通信回線に接続し、インターネット接続業者（プロバイダ）に入会する必要があります。ここでは、はじめて自分のパソコンでインターネットを始めるかたを対象に、接続や設定の手順を説明します。前に持っていたパソコンで、すでにインターネットを利用していたかたは、「第6章 パソコンを買い替えたかたへ」（97ページ）へ進んでください。

インターネットの魅力	68
いろいろある接続方法	69
ブロードバンドにもいろいろある	70
ブロードバンド接続の流れ	72
アナログ回線に接続する	74
プロバイダに加入する	75
ダイヤルアップ接続の設定	77
ブロードバンド回線に接続する	80
ブロードバンド接続の設定	81
メールソフトを設定する	90
この後の進め方	96

インターネットの魅力

インターネットは、わずかの間にもものすごい勢いで普及が進んで、私たちの生活に身近なものになりました。

ホームページ

インターネットは情報の宝庫です。役所などの公共機関や大きな企業だけでなく、近所の商店や小さな工場まで、本当にいろいろな人たちが、自分のホームページを持つようになりました。電車の乗り継ぎや発車時刻をホームページで調べたり、バーゲンセールが目玉商品をホームページでチェックするなど、インターネットがあれば、生活のちょっとしたことが便利になります。



メール

インターネットを利用したメール（「電子メール」とか「eメール」ともいいます）を使うと、家族や友人、仕事や趣味の仲間たちと手軽に連絡することができます。日本全国どこでも、世界中のどこにいる人とでも、料金を気にせず用件を伝えられること。デジカメで取った写真などをメールと一緒に送信できること。相手が都合のよいときにメールを見ればよいので、時間帯を気にしなくてよいこと。このような便利さのために、いまでは、たくさんの人たちにとって、メールが欠かせない通信手段になっています。



まだまだある、インターネットの魅力

インターネットの通信回線を使って、格安の料金で市外電話や国際電話を利用することができる「IP電話」というサービスを利用することもできます。ホームページを経由して、買い物をしたり（「オンラインショッピング」といいます）、ソフトやデータを自分のパソコンに取り入れたり（「ダウンロード」といいます）、使う人それぞれにインターネットは活用されています。



いろいろある接続方法

インターネットを利用するための接続方法には、いろいろなものがあります。はじめに、ダイヤルアップ接続か、ブロードバンド接続かを決めましょう。

ダイヤルアップ接続

家庭にある一般の電話回線にパソコンを接続して、インターネットを利用します。このパソコンには、モデム（データを電話回線経由でやりとりできるように変換する装置）が内蔵されているため、添付のモジュラーケーブルを使って、いまずぐにインターネットを始めることができます。別に新しい機器をご購入する必要はありません。また、接続した時間分だけ料金を支払うことができるため、利用頻度や利用時間が少ない場合には、いちばん安い料金でインターネットを利用することができます。

ダイヤルアップ接続の短所も知っておこう

けれども、この後に説明する「ブロードバンド接続」と比べると、ダイヤルアップ接続には次のような短所もあります。このため、ホームページの利用頻度が少なく、メールを中心にインターネットを利用したいかたに向いていません。

- ・通信速度が遅いため、ホームページがなかなか表示されないことや、動画などを再生できないことがある。
- ・パソコンでインターネットを利用しているときは、電話が使えない（電話をかけてきた相手には、話し中になります）。

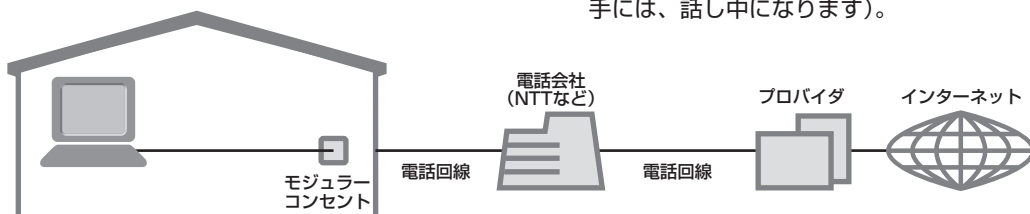

ブロードバンド接続

大量のデータを高速に受け取ることができる通信方式を使って、快適にインターネットを利用できるようにする接続方法です。次ページで説明するように、ブロードバンド接続にもいろいろな種類がありますが、おおよそ次のような特徴があります。

- ・いくらインターネットを利用しても、月額料金が変わらない（定額料金）。
- ・パソコンでインターネットを利用しているときも、電話が使える。
- ・接続するには、別の機器（ADSL モデムなど）が必要になる。
- ・回線の申し込みや工事が必要になることがある。
- ・住んでいる地域によっては、利用できないことがある。

ブロードバンドにもいろいろある

インターネットを高速、快適に利用できるブロードバンド接続には、次のような種類があります。

ADSL(エーディーエスエル)

家庭にある一般の電話回線とパソコンの間に、ADSLモデムなどの接続機器を入れることによって、高速な通信ができます。

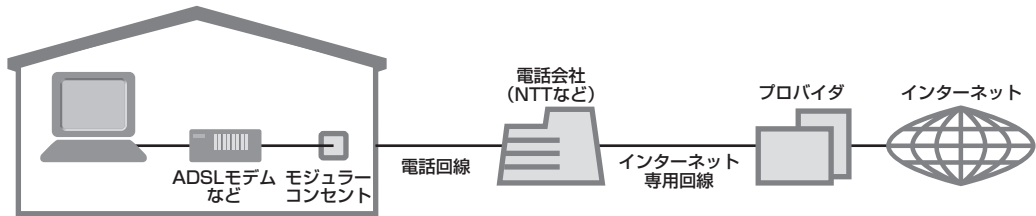

FTTH(エフティーティーエイチ)

光ファイバーを使った回線を利用するもので、ほかのブロードバンド方式よりも高速に接続できます。サービスが提供されていない地域があり、利用料金もほかのブロードバンド方式よりは高めに設定されています。

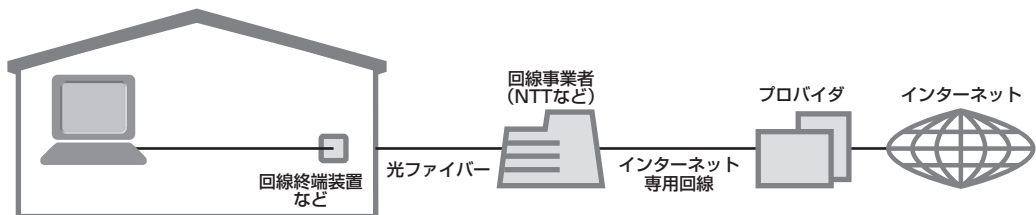

CATV(ケーブルテレビ)

ケーブルテレビの回線を使ってインターネットに接続します。ケーブルテレビのサービスが提供されていない地域では利用できません。

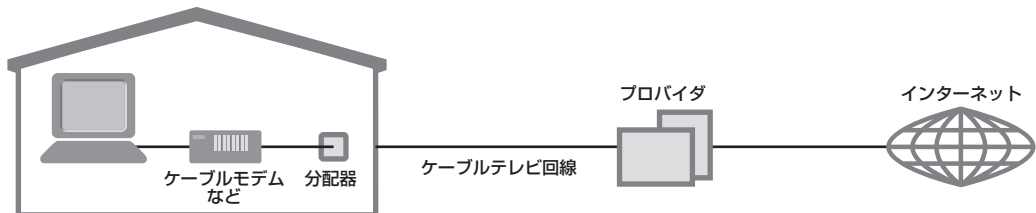

ISDN回線でインターネットも利用できる

NTTのデジタル回線、ISDN（アイエスディーエヌ）に契約している場合、この回線を使ってインターネットを利用することもできます。通信速度は、アナログ回線を使ったダイヤルアップ接続より少し高速になる程度で、ブロードバンド接続ほどの速さを期待することはできませんが、電話とインターネットを同時に利用できます。また、料金も従量制（使った時間に応じて料金変化）だけでなく、定額制（いくら使っても同じ金額）を選ぶこともできます。

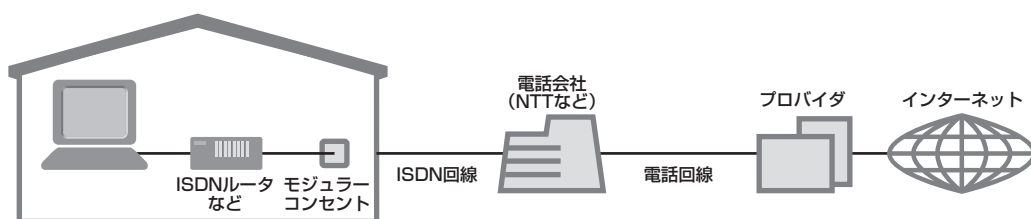

ブロードバンド 接続の流れ

ADSLの場合を例として、インターネットに接続するまでの流れを説明します。ダイヤルアップ接続するかたは、74ページの「アナログ回線に接続する」へ進んでください。

1 プロバイダや申し込みたいコース(料金プラン)を決める

プロバイダとは、インターネット接続業者のことです。特に会社を決めていない場合、NECが提供するインターネットプロバイダBIGLOBEに加入することをおすすめします。

2 プロバイダに申し込む

このパソコンから直接申し込むことができます。まず、パソコンをアナログ回線に接続してから、75ページの手順に沿って操作を進めます。

3 ADSL回線の開通を待つ

ADSLは、回線をNTT東日本またはNTT西日本が提供するもの(フレッツ・ADSL)と、別の回線事業者(イー・アクセスやアッカなどという会社があります)が提供するものがあります。どこが回線を提供するかや、通信速度などによってコース(料金プラン)が分かれています。ADSLを利用できるか適合チェックをおこなってから、必要に応じてADSL対応モデムの準備や電話回線の工事などをおこないます。申し込みから開通までは、通常、数週間かかります(BIGLOBEなどのプロバイダは、申し込んでからADSL回線が開通するまでの間、ダイヤルアップ接続でインターネットを利用できるようにしています)。

4 回線装置を接続して、パソコンの設定を変更する

ADSLモデムなどの回線装置をパソコンに接続して、パソコンの設定を変更します。

申し込みたいコース(料金プラン)を決めるには

多くのプロバイダは、ブロードバンド方式、回線提供者、通信速度などの種類別に、たくさんのコース(料金プラン)を用意しています。あらかじめ、プロバイダのパンフレット(BIGLOBEの『インターネット活用ブック』など)を見て検討してください。また、お住まいの地域や建物の状況によって利用できないサービスがあります。申し込みたいコースが利用できるかどうか、プロバイダに問い合わせてください。また、集合住宅の場合は、オーナーや管理組合の承認が必要な場合があるので、こちらも確認してください。

ADSL以外の接続の場合

FTTH

NTT東日本および西日本が提供する「Bフレッツ」のコースを選んだ場合、光ファイバーの利用が可能か、NTTの担当者がコンサルティングをおこないます。詳しくは、プロバイダにお問い合わせください。

CATV

ケーブルテレビ局への申し込みが必要です。申し込み手続きやインターネット接続用機器の設置などについては、ご利用地域のケーブルテレビ局にお問い合わせください。

ISDN

BIGLOBEの場合、ダイヤルアップコースの中にある「フレッツ・ISDN」が該当します。これまでアナログ回線で電話を利用していたかたは、ISDN回線への切り替え工事をおこない、TA(ターミナルアダプタ)などのISDN接続機器を設置する必要があります。

アナログ回線に接続する

このパソコンからプロバイダに入会を申し込む前に、パソコンと電話線を接続する必要があります。

1 図のように接続する

1 電話機を壁などの電話接続用コンセント(モジュラーコンセント)から取り外す

2 添付のモジュラーケーブルを接続する(パソコン側)

3 添付のモジュラーケーブルを接続する(壁側)

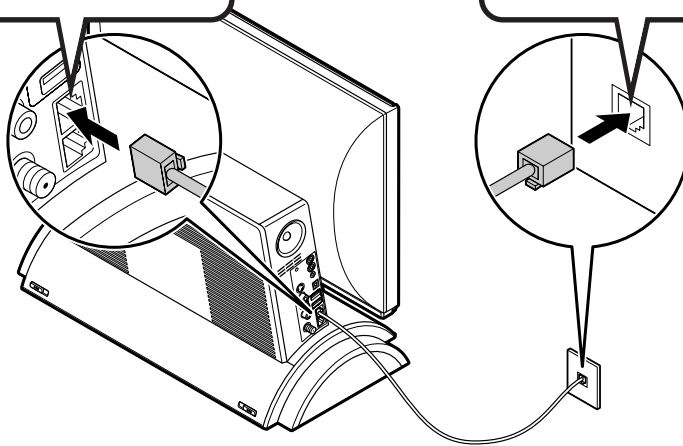

! パソコンと電話回線をつなぐモジュラーケーブルは、人の通る場所を避けて配線してください。

インターネット無料体験について

画面に表示されている (インターネット無料体験) をダブルクリックすると、専用ソフトが起動して14日間無料でインターネットを体験できます(電話料金は別途かかります)。プロバイダに入会を申し込む前に、インターネットのホームページを見ることができます。

有効期限は 2007 年 3 月 31 日までです

BIGLOBEで
インターネット無料体験

ブロードバンド
100%

プロバイダに加入する

BIGLOBE (ビッグロブ) に加入する場合を例に、プロバイダ (インターネット接続業者) に加入する手順を説明します。

- 
 ここでは、このパソコンから直接加入する手順を説明します。キーボードから自分の名前や住所などを入力する必要があります。
- プロバイダの加入申込書に記入して、FAXや郵送で申し込むこともできます。BIGLOBEの加入申込書は、『インターネット活用ブック』に入っています。「BIGLOBE電話で入会センター」にてお電話での入会申し込みもできます。

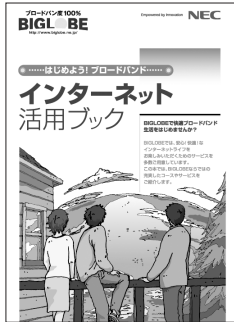

プロバイダって何をするの？

プロバイダはインターネットに24時間つながっているコンピュータ (「サーバー」といいます) を管理しています。このサーバーが、メールを一時的に預かってくれたり、インターネットにつなげる中継役となってくれるのです。プロバイダは、「ISP (インターネット・サービス・プロバイダの略)」と呼ばれることもあります。

1 BIGLOBEへの加入手続きを始める

画面の  (BIGLOBEでインターネット) をダブルクリックする。

ここをクリック

ここをクリック

確認画面で「OK」をクリック

ここをクリック

この後の手順は、画面に表示される指示にしたがって進めてください。

その他のプロバイダに加入するには

画面の  (インターネットを始めよう) をダブルクリックすると、さまざまなプロバイダに加入する手続きができます。

加入したいプロバイダの名前をクリックする



クリックしたプロバイダのサービス内容などが、同じ画面の右側に表示されます。その中から「入会する」などの表示をクリックすると、各プロバイダへの加入手続きが始まります。

この方法で加入できるのは、次のプロバイダです。

BIGLOBE、AOL、DION、OCN、ODN、So-net、@nifty、
かるがるネット、Yahoo! BB

ケーブルテレビなど、上記以外のプロバイダに加入したい場合、各プロバイダまでお問い合わせください。

ダイヤルアップ 接続の設定

ダイヤルアップ接続を選んでプロバイダに入会したかたは、ここでパソコンの設定をおこなってください。ブロードバンド接続を選んだかたで、回線が開通するまでの間ダイヤルアップ接続をおこなうかたも、同じように設定してください。

1 「インターネットのプロパティ」で設定する

1 「スタート」をクリックして、

2 「コントロールパネル」をクリック

3 「ネットワークとインターネット接続」をクリック

4 「インターネット接続のセットアップや変更を行う」をクリック

5 「接続」をクリックして、

6 「通常の接続でダイヤルする」をクリック

7 「OK」をクリック

2 インターネットに接続する

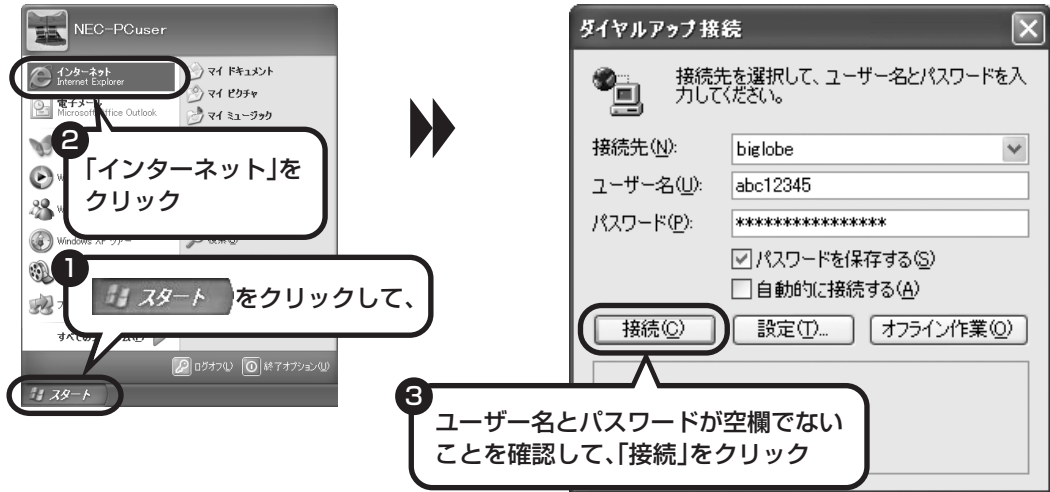

このパソコンから直接BIGLOBEなどのプロバイダに加入した場合、「ユーザー名」と「パスワード」の欄には加入時の情報が入力されています。これらの欄が空欄になっているときは、申し込んだプロバイダまで設定方法をお問い合わせください。

ユーザー名とは

プロバイダに接続するための識別番号で、加入時に決まるものです（一般には、メールアドレスと違って自分で好きなものを選ぶことはできません）。プロバイダによっては、「ユーザID」、「ログインID」、「アカウント名」などと呼ばれることがあります。

パスワードとは

本人であることを証明するための暗証番号です。他人に悪用されないよう「***」で表示されます。プロバイダによっては「接続パスワード」などと呼ばれることもあります。

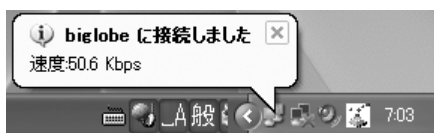

しばらくすると、インターネットに接続され、画面右下に「接続しました」と表示されます。このときに表示されるマークを、「接続アイコン」と呼びます。このマークが出ているときは、インターネットに接続中で、パソコンが電話回線を使用している（＝電話料金がかかっている）ことを表します。

正式なIDとパスワードが発行されたときは

プロバイダによっては、最初に加入申し込みを受け付けるときに仮のIDとパスワードを決め、後から郵送される会員証などで正式のIDとパスワードを知らせてくれることがあります。その場合、会員証を受け取ったら、「ユーザー名」と「パスワード」の欄に、正式なものを入力しなおしてください。

3 インターネットへの接続を切る

インターネットへの接続を切る（電話を切る）ときは、画面右下に表示されている （接続アイコン）をクリックします。



ここをクリックして、



この画面が表示されたら、「切断」をクリック

biglobeの状態		
全般	詳細	
接続		
状態:	接続	
継続時間:	00:10:34	
速度:	52.0 Kbps	
動作状況		
送信 —  — 受信		
バイト:	47,291	729,821
圧縮:	39 %	3 %
エラー:	0	0
プロバイダ(P) 切断(D) 閉じる(C)		

インターネットへの接続が切れると、（接続アイコン）の表示が消えます。

メールの設定は、90 ページで

メールを使えるようにするには、このパソコンに入っているメールソフト Outlook 2003 の設定をおこなう必要があります。

ブロードバンド回線に 接続する

ブロードバンドの通信回線が開通したら、パソコンを通信回線に接続します。

必要なもの

LAN ケーブル

ADSL モデムなどに添付されていない場合は、LAN (ラン) ケーブルをお買い求めください。LAN ケーブルには「ストレートケーブル」と「クロスケーブル」の2種類があります。パソコンと ADSL モデムなどのインターネット接続機器をつなぐときは、ストレートケーブルを使用してください。

インターネット接続機器

ブロードバンド回線の種類によって次のような機器が必要です。詳しくは、加入申し込みの時点でプロバイダにご確認ください。

- ・ ADSL : ADSL モデム
- ・ FTTH : 回線終端装置 (回線工事で設置)
- ・ CATV : ケーブルモデム (CATV 開通工事で設置)
- ・ ISDN : TA (ターミナルアダプタ)

1 図のように接続する

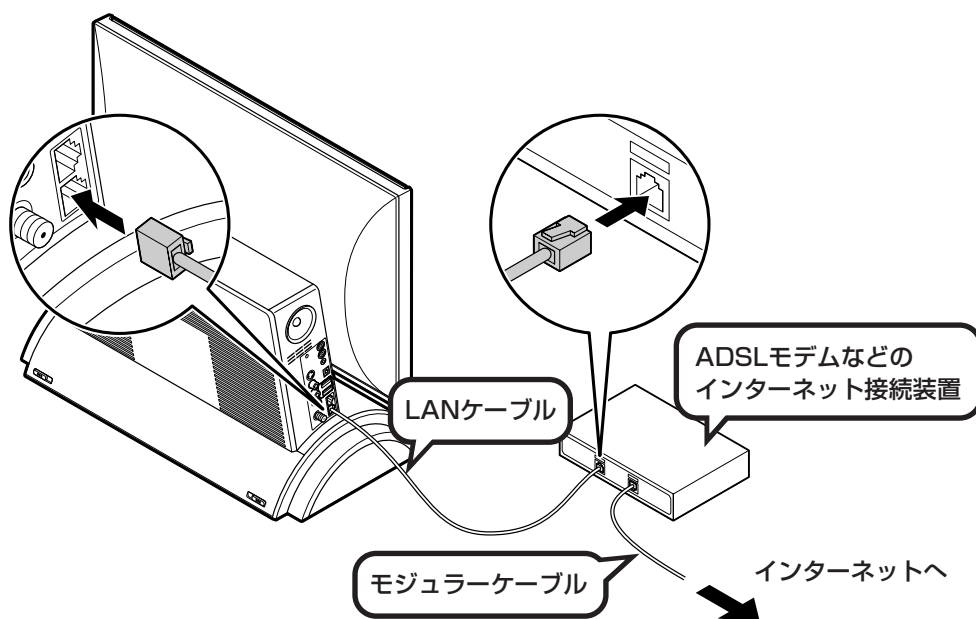

ケーブルは、人の通る場所を避けて配線してください。

ブロードバンド接続の設定

パソコンを通信回線に接続したら、次のように設定してください。

- ・ここで説明している設定や流れは、あくまでも一例です。お使いの機器やプロバイダにより設定は大きく異なります。プロバイダから入手した説明書や、プロバイダのホームページなどで設定を確認することをおすすめします。
- ・ADSLの場合、モデムのタイプによって手順が異なります。該当する説明をご覧ください。

ブリッジタイプのADSLモデムを設定する

ルータタイプのADSLモデムをお使いの場合と、FTTHの回線終端装置をお使いの場合、この後の「ルータタイプのADSLモデムを設定する」へ進んでください。

1 ウィザードを表示する

1 スタート をクリックして、

2 「コントロールパネル」をクリック

3 「ネットワークとインターネット接続」をクリック

4 「ネットワーク接続」をクリック

5 「新しい接続を作成する」をクリック

2 ウィザードにしたがって操作する

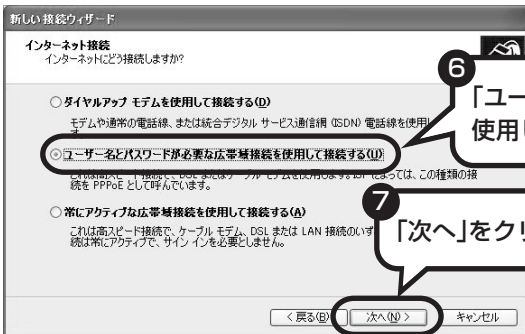
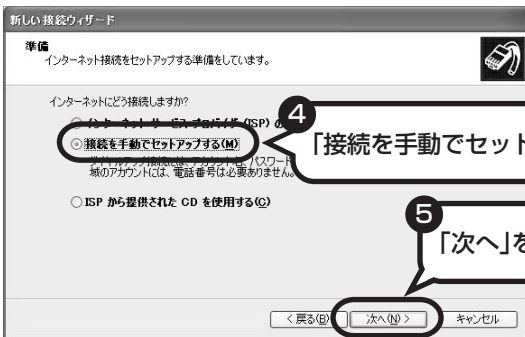
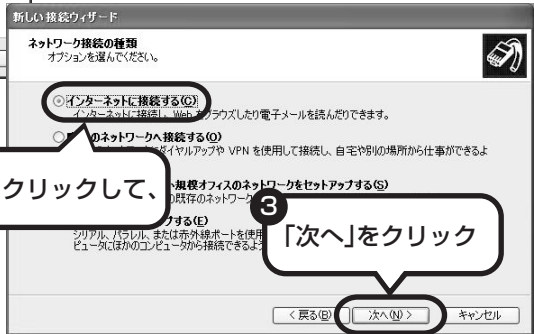
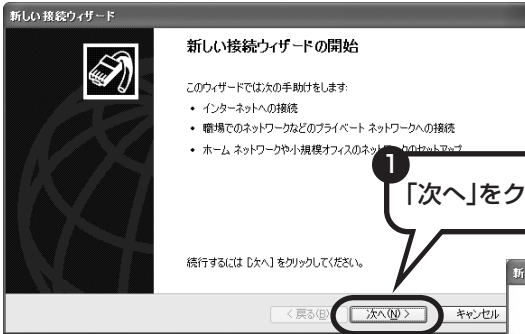

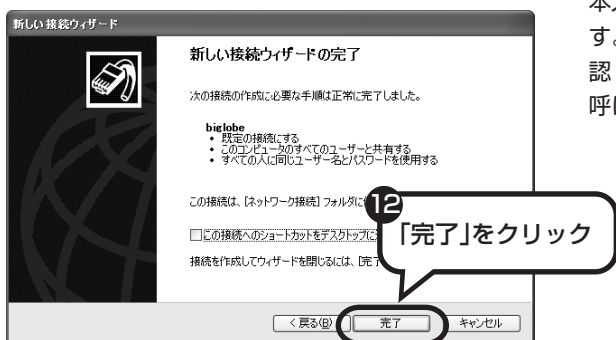
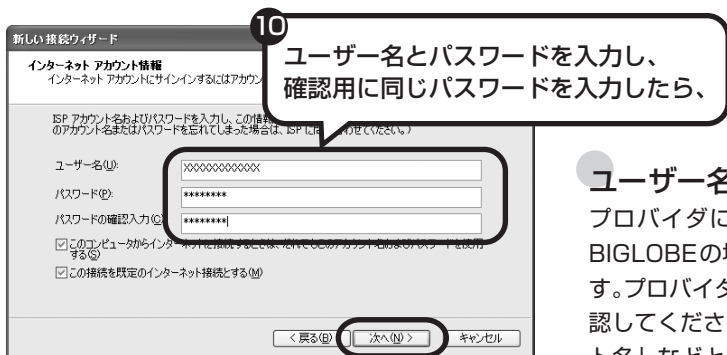
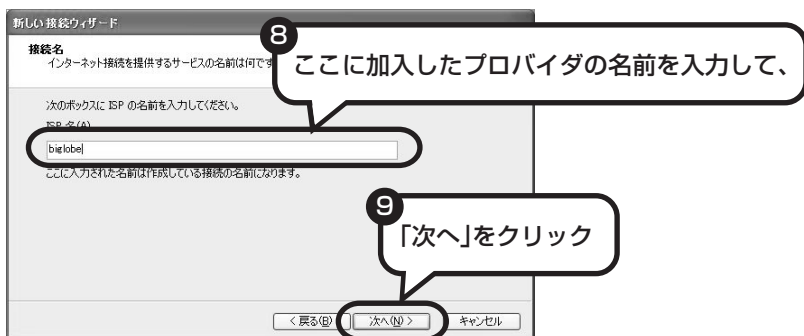

「完了」をクリックすると、新しい接続ウィザードの画面が閉じ、プロバイダに接続するための画面が開きます。

ユーザー名とは

プロバイダに接続するための識別番号で、BIGLOBEの場合は「ユーザID」と呼ばれます。プロバイダから送られた会員証などで確認してください。「ログインID」、「アカウント名」などと呼ばれることもあります。

パスワードとは

本人であることを証明するための暗証番号です。プロバイダから送られた会員証などで確認してください。「接続パスワード」などと呼ばれることもあります。

3 「インターネットのプロパティ」で「LANの設定」をする

1 「スタート」をクリックして、

2 「コントロールパネル」をクリック

3 「ネットワークとインターネット接続」をクリック

4 「インターネット接続のセットアップや変更を行う」をクリック

5 「接続」をクリックして、

6 「通常の接続でダイヤルする」をクリック

7 「LANの設定」をクリック

インターネットのプロパティ

全般 セキュリティ フライバシアー コンテンツ プログラム 接続 詳細設定

インターネット接続を設定するには、「セットアップ」をクリックしてください。

ダイヤルアップと仮想プライベート ネットワークの設定 (N)

bia10be (既定)

追加 (A)...

削除 (D)...

設定 (S)...

既定に設定 (E)...

プロキシ サーバーを構成する必要がある場合は、「既定」を選択してください。

ダイヤルしない (N)

ネットワーク接続が存在する場合には、ダイヤルする (D)

通常の接続でダイヤルする (Q)

現在の既定値: bia10be

ローカル エリア ネットワーク (LAN) の設定

LAN の設定はダイヤルアップ接続には適用されません。ダイヤルアップには上の設定を選択してください。

LAN の設定 (L)...

OK キャンセル 適用 (A)

8 これらの項目が、すべて□になっていることを確認し、

☑ になっている項目があるときは、クリックして□に変更してください。

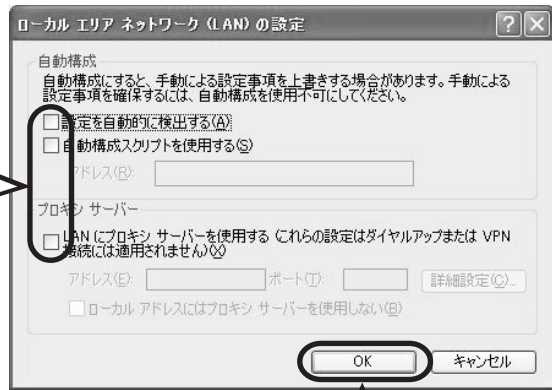

9 「OK」をクリック

「OK」をクリックすると、「ローカルエリアネットワーク (LAN) の設定」画面が閉じます。続けて、「インターネットのプロパティ」の画面でも「OK」をクリックして閉じてください。

**これで、ブリッジタイプの ADSL モデムの設定は完了です。
89 ページへ進んでインターネットへの接続を試してください。**

ルータタイプのADSLモデムを設定する

FTTHを利用するかたも、同じように設定してください。

1 インターネットのプロパティを表示する

The image shows a Windows XP desktop environment with several callouts indicating the steps to access internet settings:

- 1** 「スタート」をクリックして、
- 2** 「コントロールパネル」をクリック
- 3** 「ネットワークとインターネット接続」をクリック
- 4** 「インターネット接続のセットアップや変更を行う」をクリック

The screenshots show the Start menu, the Control Panel, the Network and Internet Connections window, and the Network and Internet Connections Properties dialog box.

2 「ダイヤルしない」に設定する

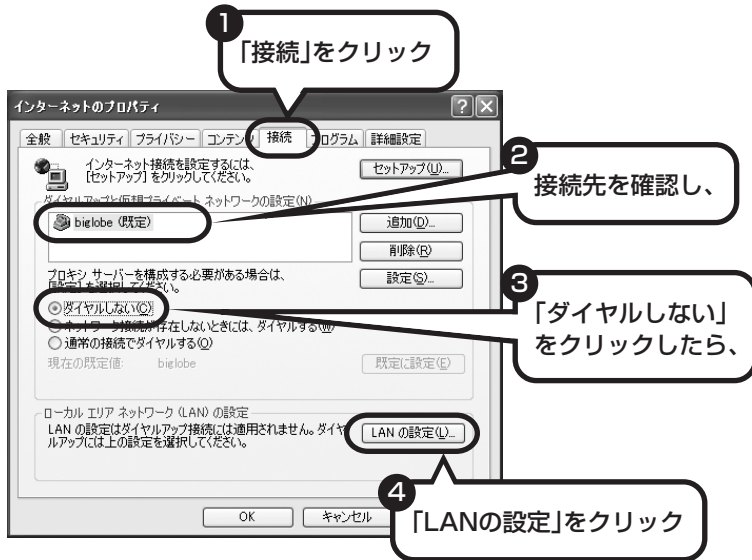

接続先が何も表示されていない場合は、そのままかまいません。

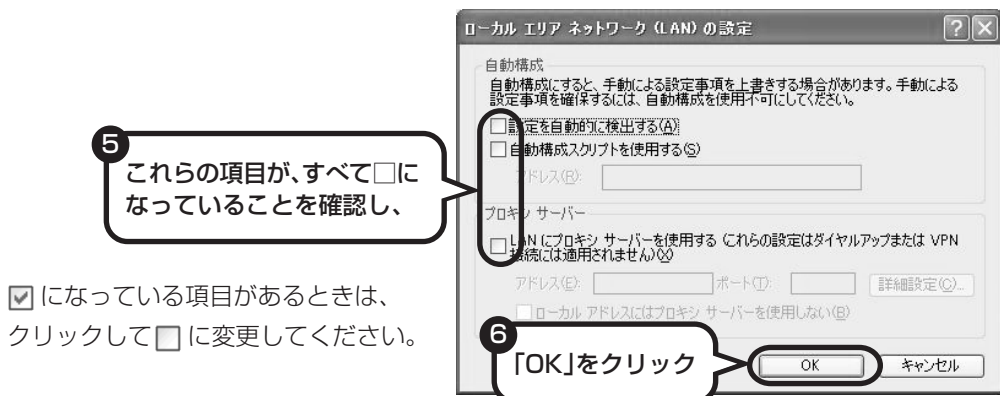

☑になっている項目があるときは、
クリックして□に変更してください。

「OK」をクリックすると、「ローカルエリアネットワーク (LAN) の設定」画面が閉じます。続けて、「インターネットのプロパティ」の画面でも「OK」をクリックして閉じてください。

3 パソコンを再起動する



しばらくすると、パソコンの電源が切れ、自動的にもう一度電源が入ります（再起動）。

**これで、ルータタイプのADSLモデムの設定は完了です。
次ページへ進んでインターネットへの接続を試してください。**

インターネットに接続する

インターネットに接続できるか確認しましょう。

1 Internet Explorerを起動する

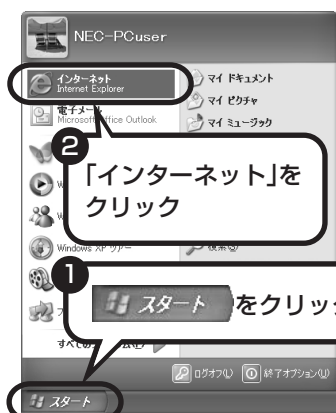

1 「スタート」をクリックして、

3 ユーザー名とパスワードが空欄でないことを確認して、「接続」をクリック

ブリッジタイプをお使いの場合

次の接続用画面が表示されます。

「接続」をクリックすると、Internet Explorer（インターネットエクスプローラ）が起動して、プロバイダのホームページなどが表示されます。USB接続するADSLモデムをお使いの場合も同じです。



ルータタイプをお使いの場合

ルータタイプのADSLモデムを使っている場合、接続用の画面は表示されず、直ちにInternet Explorerが起動して、プロバイダのホームページなどが表示されます。これは、ルータタイプでは、パソコンの電源を入れると自動的にインターネットに接続されるためです。

これで、インターネット接続の設定は終わりです。
続けてメールの設定に進んでください。

メールソフトを設定する



- ・ADSLやFTTHで接続する場合、使用する機器やプロバイダによっては、ここでの説明とは異なる設定が必要になることがあります。プロバイダの資料やホームページに設定例などが記載されている場合は、そちらも合わせてご覧になり、設定することをおすすめします。
- ・Outlookが入っていないモデルをお使いのかたは、「Outlook Express」というソフトでメールを利用できます。Outlook Expressの設定については、「サポートナビゲーター」-「ソフトの紹介と説明」-「ソフト一覧」-「Outlook Express」をご覧ください。

このパソコンには、メールを利用したり、スケジュールを管理したりするために、Outlook(アウトルック)というソフトが用意されています。

1 Outlookを起動する

1 スタート をクリックして、

2 「電子メール」をクリック

3 「次へ」をクリック

4 「次へ」をクリック

2 サーバーの種類を選ぶ

1 「POP3」をクリックして、

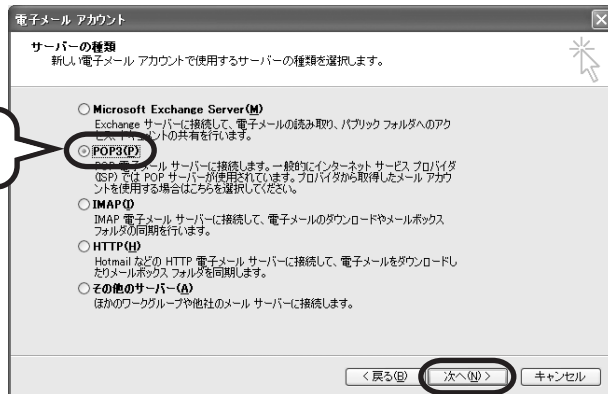

2 「次へ」をクリック



ほとんどのプロバイダは「POP3」という種類のサーバーを使っています。プロバイダが「IMAP」という種類のサーバーを使っている場合は、「IMAP」を選びます。その場合、詳しくはプロバイダに確認してください。

3 名前などを入力する

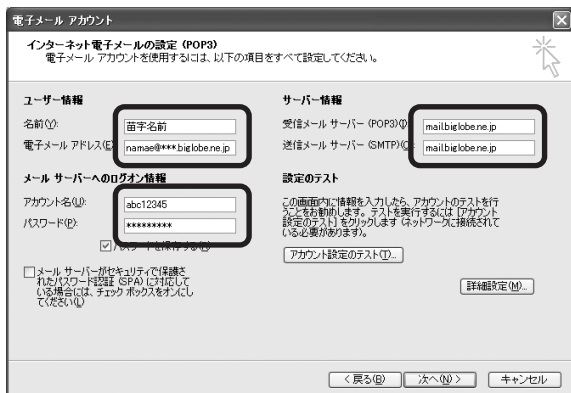

■ この画面では、次の項目に入力してください。

名前	自分の名前を入力します。日本語、アルファベット、どちらで入力してもかまいません。
電子メールアドレス	ご利用の電子メールアドレスを入力します。
受信メールサーバー (POP3)	プロバイダの会員証などを見て、アドレスを入力します。プロバイダによっては、「メールサーバー」、「POPサーバー」、「メール受信サーバー」などと呼ばれることもあります。
送信メールサーバー (SMTP)	会員証などを見て、アドレスを入力します。プロバイダによっては、受信メールサーバーと送信メールサーバーのアドレスは同じことがあります。「メールサーバー」、「SMTPサーバー」、「メール送信サーバー」などと呼ばれることもあります。
アカウント名	会員証などを見て、アカウント名として記載されているものを入力します。「メールアカウント」、「メールサーバーログイン名」、「POPアカウント名」、「メールログイン名」などと呼ばれることもあります。
パスワード	会員証などを見て、メールパスワードとして記載されているものを入力します。「メールサーバーパスワード」などと呼ばれることもあります。

4 「詳細設定」で接続方法を設定する

電子メール アカウント

インターネット電子メールの設定 (POP3)
電子メール アカウントを使用するには、以下の項目をすべて設定してください。

ユーザー情報	サーバー情報
名前(N): 苗字名前	受信メールサーバー (POP3)(R): mailbielobene.jp
電子メール アドレス(E): name@**bielobene.jp	送信メールサーバー (SMTP)(Q): mailbielobene.jp
メールサーバーへのログイン情報	設定のテスト
アカウント名(U): abc12345	この画面内に情報を入力したら、アカウントのテストを行うことをお勧めします。テストを実行するには [アカウント設定のテスト] をクリックします (ネットワークに接続されている場合は、チェックボックスをオンにしてください)。
パスワード(P): *****	
<input type="checkbox"/> パスワードを保存する(S)	<input type="button" value="アカウント設定のテスト(T)..."/>
<input type="checkbox"/> メールサーバーがセキュリティで保護されたパスワード保護 (SPA) を実行している場合は、チェックボックスをオンにしてください。	

「詳細設定」をクリック

<戻る(B) 次へ(N)> キャンセル

この後の手順は、接続方法によって異なります。

「接続」をクリックして、必要な設定をする

インターネット電子メールアカウント

全般 送信サーバー 接続 詳細設定

電子メールに使用する接続の種類を選択します。

接続

ローカルエリアネットワーク (LAN) を使用する(L)

オフライン作業時は、モデム経由で接続する(W)

電話回線を使用する(M)

Internet Explorer または他社のダイヤル(Q)

モデム

使用するダイヤルアップ ネットワーク接続(U):

プロパティ(P)... 追加(A)...

OK キャンセル

ダイヤルアップの場合

「電話回線を使用する」をクリックして、 を にします。次に「モデム」欄で、使用するダイヤルアップネットワーク接続の名前を選びます。設定内容を確認したら、「OK」をクリックしてください。

「電子メールアカウント」の画面に戻ったら、「次へ」をクリックします。

ブリッジタイプのADSLモデムの場合

「電話回線を使用する」をクリックして、 を にします。次に「モデム」欄で、使用するダイヤルアップネットワーク接続の名前を選びます。続けて、「送信サーバー」タブをクリックして、サーバーを設定してください。

ルータタイプのADSLモデムの場合

「ローカルエリアネットワーク (LAN) を使用する」をクリックして、 を にします。続けて、「送信サーバー」タブをクリックして、サーバーを設定してください。

送信サーバーの設定： ブリッジタイプ、ルータタイプ共通

「送信サーバー (SMTP) は認証が必要」をクリックして にしてください。次に、「受信メールサーバーと同じ設定を使用する」が になっていることを確認します。ほとんどのプロバイダでは、「受信メールサーバーと同じ設定を使用する」ようになっています。

設定内容を確認したら、「OK」をクリックしてください。「電子メールアカウント」の画面に戻ったら、「次へ」をクリックします。

「送信サーバー (SMTP) は認証が必要」をクリックして にする

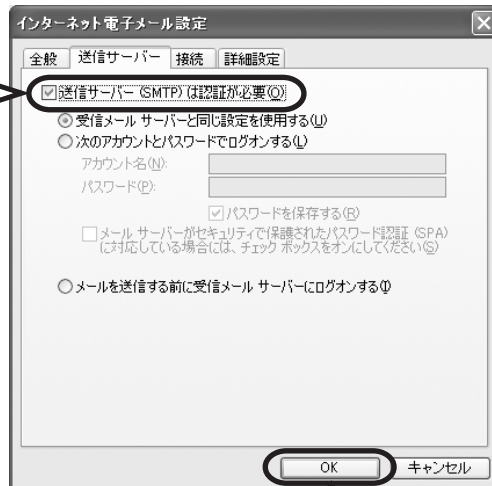

「OK」をクリック



送信用メールサーバーのアカウント名やパスワードが違う場合だけ、「次のアカウントとパスワードでログオンする」をクリックして、アカウント名とパスワードを入力してください。

5 メールの設定を完了する

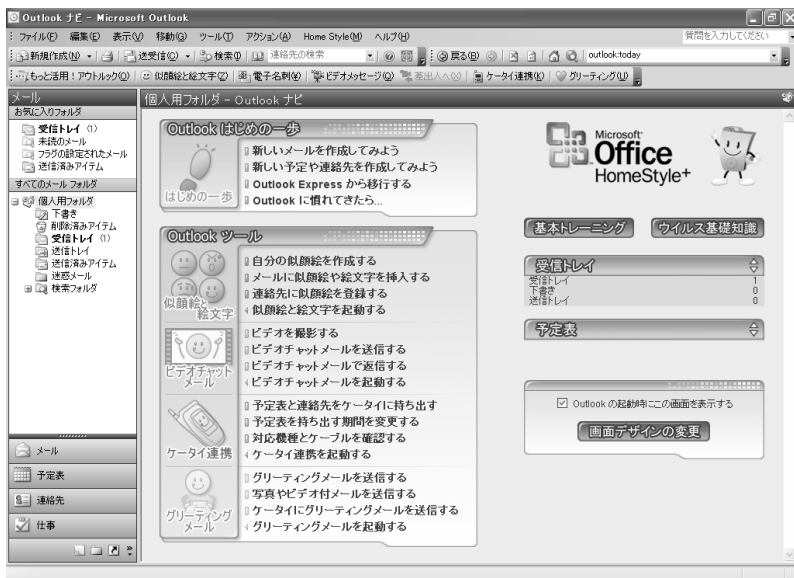
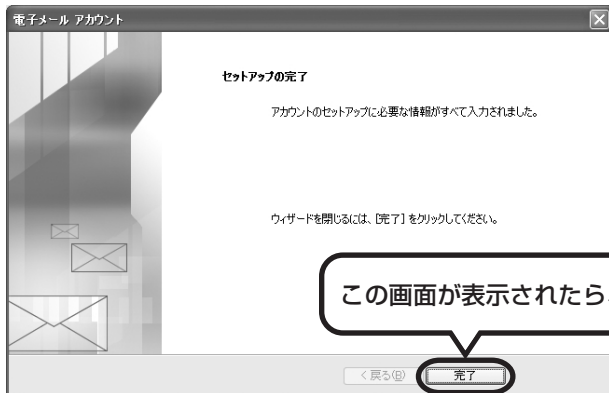

これで、メールが使えるようになりました。
メールを送ったり受け取ったりする方法については、
『活用ブック』をご覧ください。

この後の進め方

いよいよインターネットやメールが使えるようになりました。

ここで紹介するマニュアルには、インターネットやメールを活用する方法や、安全に使うための対策が書いてあります。本格的にインターネット・メールを使い始める前に、ぜひご覧ください。

インターネット・メールの楽しみ方を知るには『活用ブック』



インターネットやメールでどんな楽しみ方ができるのか、活用方法を『活用ブック』で紹介しています。

お気軽に読み進めてください。

インターネットのセキュリティ対策については「サポートナビゲーター」

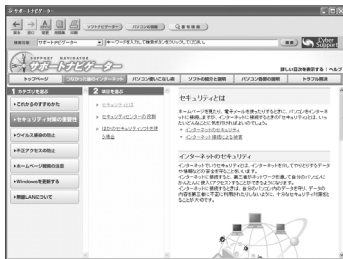

インターネットやメールは、とても楽しく便利な反面、危険も多くあります。コンピュータウイルスや外部からの不正アクセスなどの被害にあわないように、前もって対策が必要です。「サポートナビゲーター」では、インターネットのセキュリティ対策について、詳しく説明しています。デスクトップにある (困ったときのサポートナビゲーター)をダブルクリックしてご覧ください。

第 6 章

パソコンを買い替えたかたへ

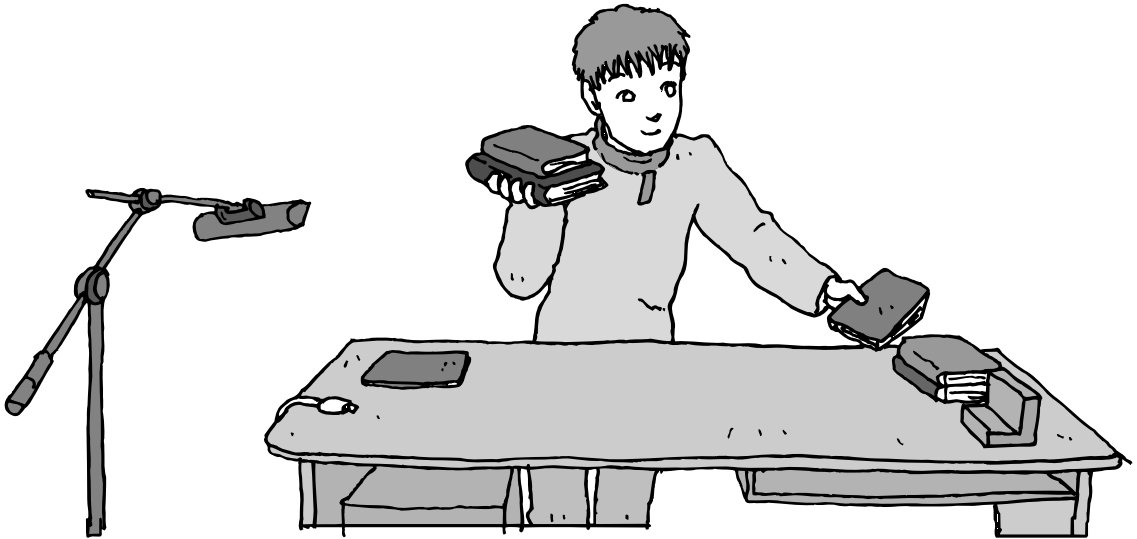

すでにパソコンを使っていたかたが、このパソコンでインターネットを利用できるようにしたり、前のパソコンからデータを移したり、前のパソコンで使っていたデータや周辺機器を使えるようにする方法について説明します。

インターネットを使えるようにする ダイヤルアップ編	98
インターネットを使えるようにする ブロードバンド編	106
古いパソコンからデータを移す	108
周辺機器を使えるようにする	116
ソフトを移す	117

インターネットを使えるようにする ダイヤルアップ編

これまでのパソコンでダイヤルアップ接続を利用していたかたは、次の手順でインターネットの接続と設定をおこなってください。

ブロードバンドのかたは、106 ページへ

ADSLなど、前のパソコンでブロードバンド接続を利用していたかたは、106ページへ進んでください。パソコンを買い替えたことを機会にダイヤルアップ接続からブロードバンド接続に切り替えたいかたは、まず、次の説明を読んでダイヤルアップ接続をおこない、その後でプロバイダのホームページからコース変更を申し込んでください。

ダイヤルアップとは

インターネットを利用するたびに、パソコンから電話をかける接続方法です。前のパソコンにモデムが内蔵されている場合は、パソコンと電話回線をモジュラーケーブルで接続していたはずですが、前のパソコンを電話回線から取り外し、代わりにこのパソコンを接続してください。

前のパソコンにモデムが内蔵されていない場合、外付けのモデムを利用していたと考えられます。このパソコンにはモデムが内蔵されているため、従来お使いの外付けモデムを利用する必要はありません。

1 パソコンを電話回線に接続する

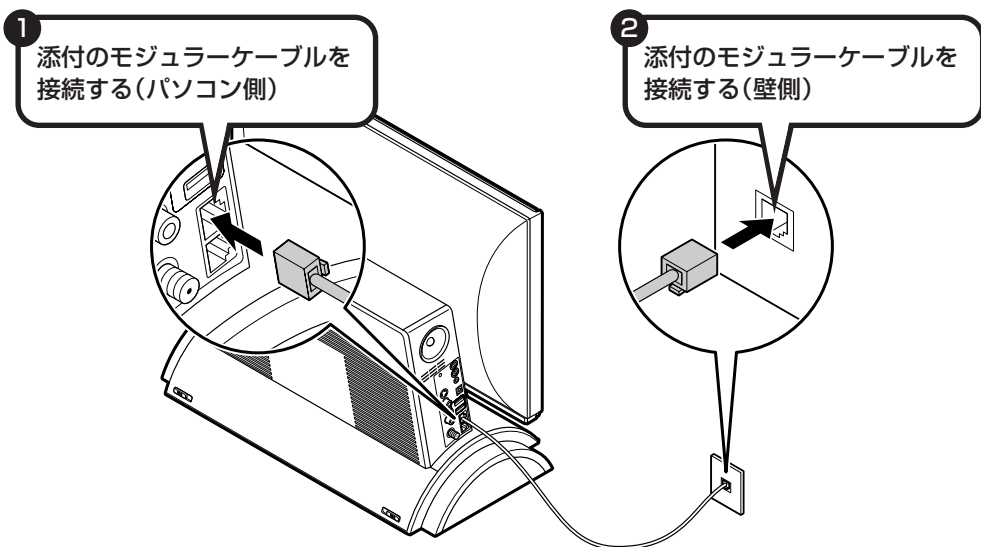

パソコンと電話回線をつなぐモジュラーケーブルは、人の通る場所を避けて配線してください。

パソコンの設定をおこなう



操作を始める前に、これまでのパソコンで利用していたアクセスポイントの電話番号を調べておいてください。アクセスポイントとは、プロバイダに接続するための電話番号です。わからないときは、プロバイダにお問い合わせください。

1 「電話とモデムのオプション」を表示する

1 スタート をクリックして、

2 「コントロールパネル」をクリック

3 「プリンタとその他のハードウェア」をクリック

4 「電話とモデムのオプション」をクリック

5 「ダイヤル情報」をクリックして、

6 「新規」をクリック

所在地	市外局番
◎ 新しい所在地	000



7 「所在地」を入力し、

8 0(ゼロ)を除いた市外局番を入力し、

9 電話回線の種類を選んでから

10 「OK」をクリック

所在地 この説明では、例として「東京」と入力していますが、自宅の所在地（市外局番が該当する都市名など）を入力してください。

市外局番 先頭の「0（ゼロ）」は入れないでください。

ダイヤル方法 ご利用の電話回線が「トーン」（プッシュ回線契約）か「パルス」かを選びます。回線の種類がわからない場合は、NTTの「116」番に問い合わせてください。

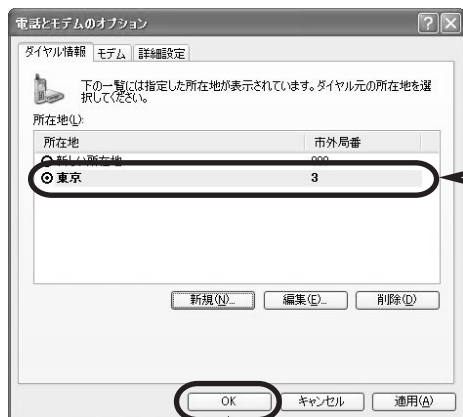

11 入力した所在地、市外局番が追加されていることを確認して、

12 「OK」をクリック

2 「新しい接続ウィザード」を表示する

1 スタート をクリックして、

2 「コントロールパネル」をクリック

3 「ネットワークとインターネット接続」をクリック

4 「ネットワーク接続」をクリック

5 「新しい接続を作成する」をクリック

3 ウィザードにしたがって操作する

新しい接続ウィザード

新しい接続ウィザードの開始

このウィザードでは次の助けをします:

- インターネットへの接続
- 職場でのネットワークなどのプライベート ネットワークへの接続
- ホーム ネットワークや小規模オフィスのネットワークのセットアップ

続行するには「次へ」をクリックしてください。

1 「次へ」をクリック

新しい接続ウィザード

ネットワーク接続の種類
オプションを選んでください。

- インターネットに接続する (I)**
インターネットに接続し、Web サイトや電子メールを閲覧できます。
- 別のネットワークへ接続する (O)**
ダイヤルアップや VPN を使用して接続し、自宅や別の場所から仕事ができるように接続します。
- 小規模オフィスのネットワークをセットアップする (S)**
共有のネットワークを構築し、他のコンピュータやプリンタを接続します。
- 家庭ネットワークをセットアップする (H)**
無線 LAN、イーサネット、または有線 LAN を使用して、家庭内のコンピュータやプリンタを接続します。

2 「インターネットに接続する」をクリックして、

3 「次へ」をクリック

新しい接続ウィザード

準備

インターネット接続をセットアップする準備をしています。

インターネットにどう接続しますか?

- 接続を手動でセットアップする (M)**
ISP から提供された CD を使用して接続し、必要な設定を行います。ローカルネットワークのアカウントには、電話番号は必要ありません。
- ISP から提供された CD を使用する (C)**

4 「接続を手動でセットアップする」をクリックして、

5 「次へ」をクリック

新しい接続ウィザード

インターネット接続

インターネットにどう接続しますか?

- ダイヤルアップ モデムを使用して接続する (D)**
モデムと電話線が必要です。ISDN (統合伝送) 電話線も使用できます。
- ユーザー名とパスワードが必要な広帯域接続を使用して接続する (U)**
これは高速ブロードバンド接続で、DSL または ケーブル モデムを使用します。ISP によっては、この種類の接続を PPPoE として呼んでいます。
- 常にアクティブな広帯域接続を使用して接続する (A)**
これは高速ブロードバンド接続で、ケーブル モデム、DSL または LAN 接続のいずれかを使用します。サイン インを必要としません。

6 「ダイヤルアップモデムを使用して接続する」をクリックして、

7 「次へ」をクリック

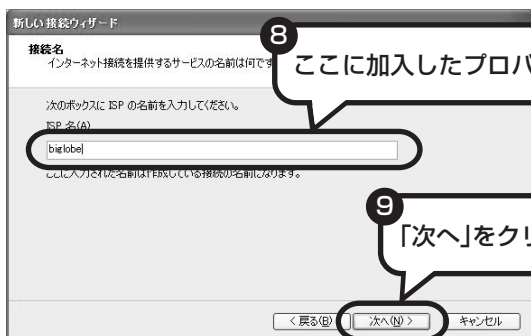

8 ここに加入したプロバイダの名前を入力して、

9 「次へ」をクリック

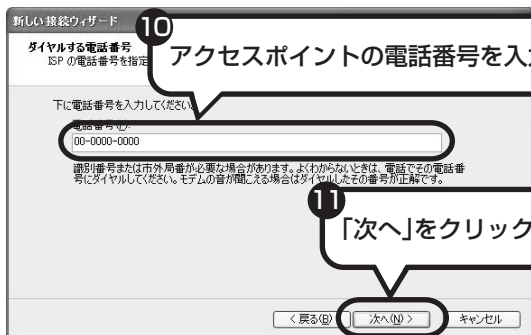

10 アクセスポイントの電話番号を入力して、

11 「次へ」をクリック

12 ユーザー名とパスワードを入力し、
確認用に同じパスワードを入力したら、

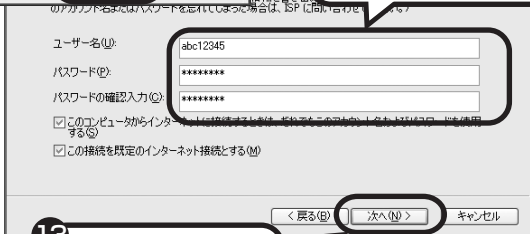

13 「次へ」をクリック

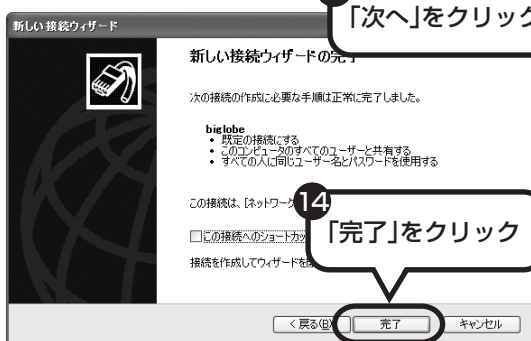

14 「完了」をクリック

ユーザー名とは
プロバイダに接続するための識別番号です。「ログインID」、「アカウント名」などと呼ばれることもあります。

パスワードとは
本人であることを証明するための暗証番号です。「接続パスワード」などと呼ばれることもあります。

「完了」をクリックすると、新しい接続ウィザードの画面が閉じ、インターネットに接続するための画面が開きます。

4 インターネットに接続する



「ダイヤル」をクリック



しばらくすると、インターネットに接続され、画面右下に「接続しました」と表示されます。このときに表示されるマークを、「接続アイコン」と呼びます。

このマークが出ているときは、インターネットに接続中で、パソコンが電話回線を使用している（＝電話料金がかかっている）ことを表します。

この状態で、「スタート」をクリックし、続けて「インターネット」をクリックすると、ホームページを見ることができます。

5 インターネットへの接続を切る

インターネットへの接続を切る（電話を切る）ときは、画面右下に表示されている （接続アイコン）をクリックします。



ここをクリックして、



この画面が表示されたら、「切断」をクリック

インターネットへの接続が切れると、（接続アイコン）の表示が消えます。

2回目以降のインターネットへの接続方法については、78ページをご覧ください。

続けて、「メールソフトを設定する」（90ページ）をご覧ください。メールソフトの設定が終わったら、108ページへ進み、データや周辺機器、ソフトの移行作業をおこなってください。

インターネットを使えるようにする ブロードバンド編

これまでのパソコンで、ADSLなどのブロードバンド接続を利用していたかたは、次の手順でインターネットの接続と設定をおこなってください。

ダイヤルアップのかたは、98ページへ

前のパソコンを家庭の電話回線に直接接続して、ダイヤルアップ接続を利用していたかたは、98ページを参照してください。パソコンを買い替えたことを機会にダイヤルアップ接続からブロードバンド接続に切り替えたいかたも、まず、ダイヤルアップ接続をおこない、その後でプロバイダのホームページからコース変更を申し込んでください。

CATVのかたは、ケーブルテレビ局を確認を

前のパソコンでCATV接続を利用されていたかたは、ご契約のケーブルテレビ局にパソコンを買い替えたときの設定方法についてお問い合わせください。

1 パソコンを通信回線に接続する

前のパソコンと同じように接続してください。

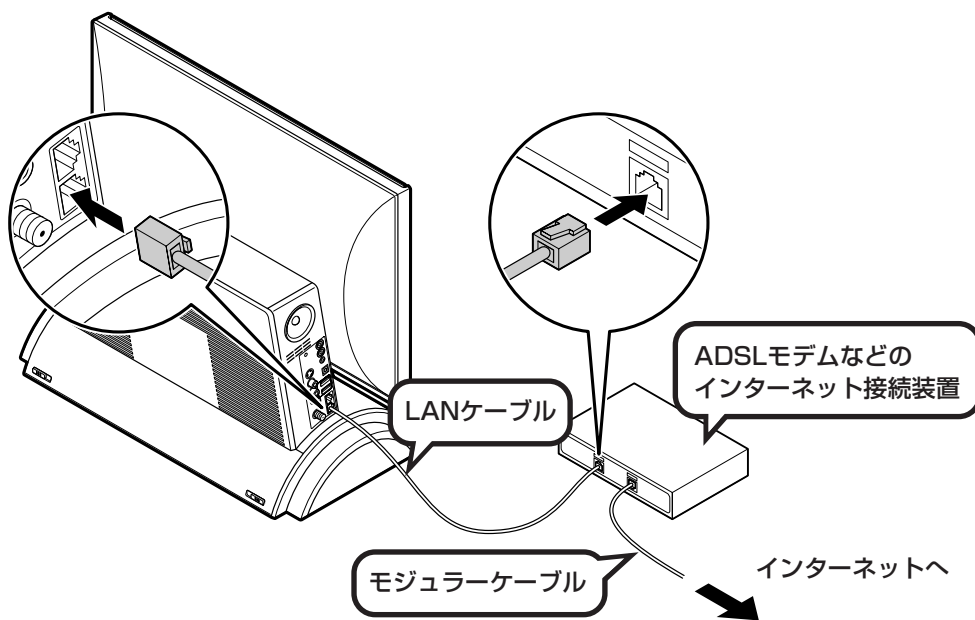

ケーブルは、人の通る場所を避けて配線してください。

この後の設定について

ブロードバンド接続でインターネットを使えるようにするには、モデムの設定とメールソフトの設定が必要です。ご利用の機器に合わせて、該当するページをご覧ください。

ブリッジタイプのADSLモデムを設定する

81ページをご覧ください。

USB 接続する ADSL モデムをお使いの場合も同じです。

ルータタイプのADSLモデムを設定する

86ページをご覧ください。

FTTH を利用している場合も同じです。

インターネットに接続する

89ページをご覧ください。

どのタイプのモデムをご利用の場合も、モデムの設定が終わったら、インターネットへの接続を試してください。

メールソフトを設定する

90ページをご覧ください。

インターネットに接続してホームページを見ることができたら、必ず、メールソフトの設定をおこなってください。

上記の設定を済ませてから、次ページへ進み、データや周辺機器、ソフトの移行作業をおこなってください。

古いパソコンから データを移す

データ引越ツール「データトラベリング」を利用すると、これまでお使いのパソコンからデータを移行することができます。

データトラベリングで移行できるデータ

次のようなデータを移行することができます。

- ・ Internet Explorer の「お気に入り」
- ・ Outlook の予定表や連絡先、メールのアカウントや受信データなど
- ・ Outlook Express のアカウント、アドレス帳や送受信データ
- ・ 年賀状作成ソフト「筆王」の住所録
- ・ マイクュメントに保存されているデータ
- ・ デスクトップに置かれているデータ
- ・ 指定のフォルダに入っているデータ
- ・ ダイアルアップ接続の設定



移行される内容について詳しくは、データトラベリングを起動後、最初に表示される画面で「機能紹介と移行内容」をクリックしてご確認ください。

古いパソコンが次の条件にあてはまること

使用していた OS (オーエス) が次のいずれかであること

- ・ Windows 98 Second Edition
- ・ Windows Me(Millennium Edition)
- ・ Windows 2000 Professional
- ・ Windows XP Home Edition
- ・ Windows XP Professional

これまでにお使いのパソコンの OS が上記以外の場合、データトラベリングは利用できません。マイドキュメントのウィンドウで、[ヘルプ] - [バージョン情報] をクリックすると、Windows のバージョンを調べることができます (マイコンピュータ、コントロールパネルなどのウィンドウでも同様です)。

LAN コネクタがあること

データトラベリングを利用するには、古いパソコンとこのパソコンを LAN ケーブルで接続する必要があります。これまでお使いのパソコンに LAN コネクタがない場合、利用できません。

1 データトラベリングを使う準備をする

未使用のCD-RまたはCD-RWを1枚用意する。



DVD-R、DVD-RW、DVD+R、DVD+RW、DVD-RAM、2層式DVDは使用できません。

古いパソコンと、このパソコンをLANケーブルで接続してください。詳しくは、データトラベリングを起動後、最初に表示される画面で、「はじめる前の準備」の「ヘルプ」をクリックして説明をご覧ください。



- ・HUB（ハブ）を使って接続するときは、2台のパソコンをそれぞれストレートケーブルでハブに接続してください（こちらの接続方法をおすすめします）。
- ・2台のパソコンを直接接続するときは、クロスケーブルをお使いください。
- ・複数のユーザーでパソコンを使用している場合は、管理者権限のあるユーザーでログオンしてください。ほかのユーザーはログオフしてください。

2 データトラベリングを起動する

デスクトップ画面の右側に表示された （ソフトが見つかるソフトナビゲーター）をクリックする。



1 「設定・サポート」をクリックし、

2 「ファイル・データ管理」をクリックし、

3 「データを管理する」をクリックしたら、

4 「データトラベリング」をクリックして、

5 「起動する」をクリック

3 ネットワーク設定をする



通常は「おまかせで設定。(おすすめ)」を選択して、「次へ」をクリックします。ネットワーク設定を自分でおこないたい場合は「手動で設定。」を選択してください。詳しくは「ヘルプ」をクリックして確認してください。

! 「おまかせで設定。(おすすめ)」を選ぶと、コンピュータの設定が変更される場合があります。詳しくは「ヘルプ」をクリックして確認してください。



「ヘルプ」をクリックしてファイアウォールと共有フォルダの設定をおこないます。設定が終わったら「次へ」をクリックします。

! データの移行に必要な設定ですので、必ずおこなってください。

4 このパソコンで「ツールCD」を作成する



この画面が表示されたら、未使用のCD-RまたはCD-RWをセットします。自動的に「ツールCD」の作成が始まります。

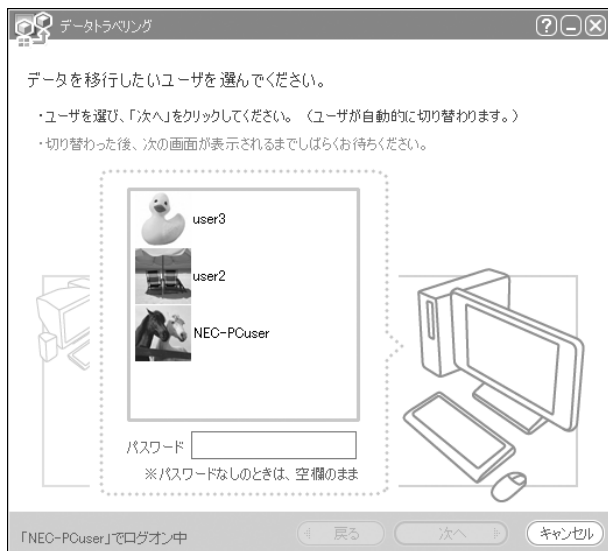

複数のユーザーでパソコンを使用している場合は、移行するユーザーを選択して「次へ」をクリックしてください。

選択したユーザーにパスワードを設定している場合は、パスワードを入力してから「次へ」をクリックしてください。

6 パソコンを買い替えたかたへ



「ツールCD」の作成が完了したら、ディスクを取り出してください。

5 古いパソコンで、移行するデータを指定する

これまでお使いのパソコンに「ツールCD」をセットします。しばらくすると、次の画面が表示されます。



「次へ」をクリックしてください。

! 途中でパソコンを再起動することがありますので、使用中のほかのソフトは終了させてください。

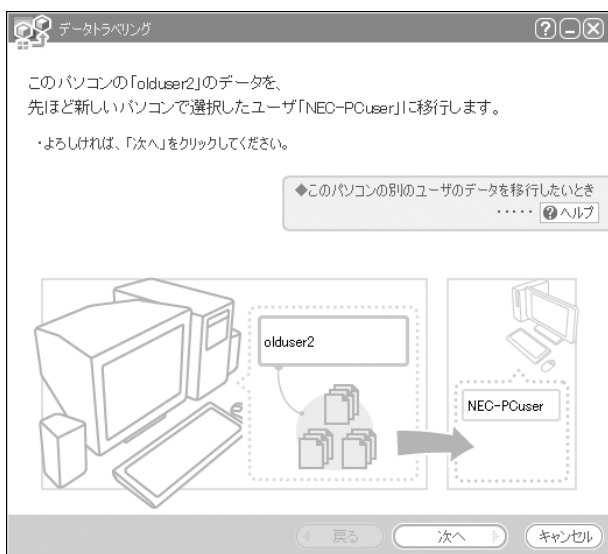

複数のユーザーでパソコンを使用している場合はこの画面が表示されます。表示されている内容を確認して「次へ」をクリックしてください。

6 パソコンを買い替えたかたへ



移行するデータを選択して「次へ」をクリックしてください。

! 選択したデータによっては、さらに詳細な移行内容を設定する必要があります。その場合、画面に指示が表示されますので、それにしたがって操作してください。



この画面が表示されたら、「完了」をクリックして、「ツールCD」を取り出してください。

6 このパソコンで、残りの移行作業をおこなう



古いパソコンで「完了」をクリックすると、この画面が新しいパソコンに表示されます。自動的に残りの移行処理がおこなわれるため、しばらくお待ちください。



この画面が表示されたら、データの移行は完了です。



移行したデータによっては、この後で詳細な設定作業が必要になることがあります。その場合、画面に指示が表示されますので、それにしたがって操作してください。

周辺機器を使えるようにする

古いパソコンに接続して利用していたプリンタなどの周辺機器は、そのままこのパソコンに接続できるとは限りません。

周辺機器を移行する前に確認が必要

まずは、周辺機器のマニュアルでチェック

周辺機器に添付のマニュアルで、その機器がWindows XPに対応しているか確認してください。対応している場合、このパソコンとの接続方法や設定の手順についての説明をご覧ください。

メーカーのホームページもチェック

周辺機器のマニュアルだけでなく、メーカーのホームページで、ご利用の製品についてのサポート情報も必ず確認してください。マニュアルよりも新しい情報がホームページで確認できることがあります。Windows XPに対応した最新のドライバ（周辺機器を利用できるようにするためのソフト）がダウンロードできるときは、最新のドライバをお使いください。

周辺機器の一般的な移行手順

古いパソコンから周辺機器を取り外す

取り外しの手順については、周辺機器に添付のマニュアルや、古いパソコンに添付のマニュアルをご覧ください。

このパソコンに周辺機器を取り付け・接続する

USB接続する周辺機器などの場合、このパソコンに取り付け・接続する前に、ドライバなどをインストールしておく必要があることもあります。マニュアルなどで確認してください。

このパソコンで使用できるように設定する

周辺機器によっては、取り付け・接続するだけで使えるようになるものもあります。パソコンでの設定方法についても、マニュアルなどで確認してください。

周辺機器の動作確認をおこなう

周辺機器を移行したら、うまく動作するか確認してください。うまく動作しないときは、ドライバや添付ソフトなどを確認して、周辺機器のメーカーにお問い合わせください。

ソフトを移す

古いパソコンで利用していたソフトを、このパソコンで利用するときには注意することを説明します。

ソフトを移行する前に

このパソコンに最新版が入っていないかチェック

このパソコンには、主要なソフトが入っています。これまで利用していたソフトの最新版や、同じ用途のソフトが見つかるかもしれません。

ソフトのマニュアルをチェック

ソフトに添付のマニュアルで、Windows XPに対応しているか確認してください。対応していない場合、このパソコンでは利用できません。

開発元のホームページもチェック

ソフトの開発元のホームページで、ご利用の製品についてのサポート情報も必ず確認してください。Windows XPに対応するための方法など、マニュアルよりも新しい情報がホームページで確認できることがあります。

ソフトの一般的な移行手順

必要な情報を確認する

マニュアルなどで、インストールに必要な情報を確認します。ユーザー名やライセンス番号などが必要な場合は、それらの情報をメモしておきましょう。ソフトによっては設定を移行する機能を持つものがあります。その場合、マニュアルやホームページなどで移行方法を調べてください。

ライセンスとは

ソフトのメーカーが購入者に対して許諾する、使用权を「ライセンス」と呼びます。ライセンスの条件にしたがわずにソフトを使用した場合は不正使用となり、著作権を侵害してしまうこともあります。ライセンスの内容を確認して、不正使用にならないようにアンインストールやインストールをおこなってください。

古いパソコンからソフトをアンインストールする

アンインストールの方法については、ソフトに添付のマニュアルをご覧ください。

このパソコンにインストールする・必要な設定をおこなう

マニュアルなどをご覧ください。このパソコンにインストールしてください。必要に応じて、インストール後の設定作業をおこなってください。

第 7 章

前に使っていたパソコンと一緒に使いたいかたへ

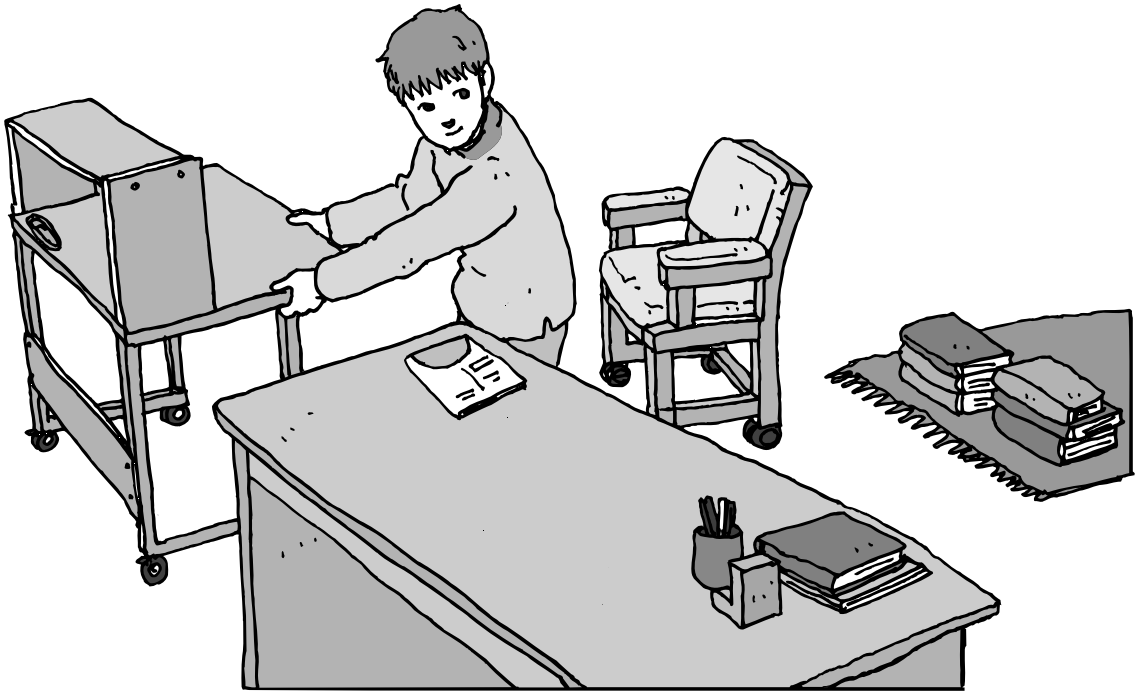

このパソコンには、パソコンを接続してホームネットワークを作るためのソフト「ホームネットワークアシスタント」が入っています。

家庭でネットワークを作ることの利点や、「ホームネットワークアシスタント」の使い方を紹介します。

ホームネットワークでできること 120

複数のパソコンをホームネットワークでつなぐ 122

ホームネットワークで できること

複数のパソコンをつなぐことで、
もっと便利にパソコンライフが
広がります。

複数のパソコンから同時にインターネットを利用できる

ADSLなどでブロードバンド接続を利用している場合、複数のパソコンから同時にインターネットを楽しむことができるようになります。複数のパソコンでインターネットを利用しても、電話機はこれまでどおり使えます。



プリンタを共有して、複数のパソコンから印刷する

ホームネットワークがあれば、どのパソコンからでも1台のプリンタで印刷できるようになります。そのたびにプリンタをつなぎ替えたり、プリンタが接続されたパソコンに移動したりする必要がありません。



パソコン同士で簡単にデータを受け渡しできる

デジカメの画像やパソコンで作成した文書などを、家庭内のパソコン同士で受け渡せるようになります。フロッピーディスクやメモ리카ードなどを使う必要はありません。ファイルサイズの大きなデータでも、手軽にやりとりできます。



ほかのパソコンの共有フォルダにデータをバックアップ

ホームネットワークがあれば、「バックアップ-NX」というソフトを使ってこのパソコンのデータをネットワーク上にあるほかのパソコンの共有フォルダにバックアップを取ることができます。大切なデータを間違えて削除してしまったときなどに、ほかのパソコンにバックアップを取っておいたデータを使ってもとに戻すことができます。

1日1回、週に1回などバックアップを取るスケジュールを設定できるので、定期的にバックアップを取ることができます。



ホームネットワークも、LANのひとつ

会社や学校で、複数のパソコンをつないでいる環境があるかたは、「LAN (ラン)」という言葉を目にしたことがあるかもしれません。「LAN」とは「ローカル・エリア・ネットワーク」の略で、同じ建物に置かれたパソコンやプリンタなどの周辺機器をつないで情報をやりとりできるようにしたものです。ホームネットワークも、LANのひとつです。

複数のパソコンを ホームネットワークでつなぐ

「ホームネットワークアシスタント」が利用できる条件や、設定の進め方について説明します。

「ホームネットワークアシスタント」の利用条件

「ホームネットワークアシスタント」を使用するには、次の条件を満たしている必要があります。

接続したいパソコンのOSが次のいずれかに該当すること

- ・ Windows 98 Second Edition
- ・ Windows Me(Millennium Edition)
- ・ Windows 2000 Professional
- ・ Windows XP Home Edition
- ・ Windows XP Professional
- ・ Windows XP Media Center Edition

接続したいパソコンのOSが上記以外の場合、「ホームネットワークアシスタント」は利用できません。

ご利用の回線が次のいずれかに該当すること

- ・ ADSLの場合：アッカ・ネットワークス、イー・アクセス、NTT東日本、NTT西日本、Yahoo! BB
- ・ FTTHの場合：BIGLOBE Bフレッツ、@nifty Bフレッツ

ISDN、CATVなど、上記以外をご利用の場合、またBIGLOBE Bフレッツ、@nifty Bフレッツ以外のFTTH回線をご利用の場合、「ホームネットワークアシスタント」は利用できません。

ご利用のプロバイダが次のいずれかであること

- ・ @nifty
- ・ BIGLOBE
- ・ OCN
- ・ So-net
- ・ Yahoo! BB

上記以外のプロバイダをご利用の場合、「ホームネットワークアシスタント」は利用できません。



@nifty でイー・アクセスの回線をご利用の場合は、「ホームネットワークアシスタント」でルータを自動設定することができません（手動設定になります）。

「ホームネットワークアシスタント」が利用できないとき

パソコンのOSや通信回線、プロバイダなどが上記の条件に該当しないときは、手動でネットワークの設定をおこなう必要があります。詳しくは、「サポートナビゲーター」-「パソコン各部の説明」-「パソコンの機能」-「LAN」をご覧ください。

「ホームネットワークアシスタント」を開始する

デスクトップ画面の右側に表示された **softnavi** (ソフトが見つかるソフトナビゲーター) をクリックする。

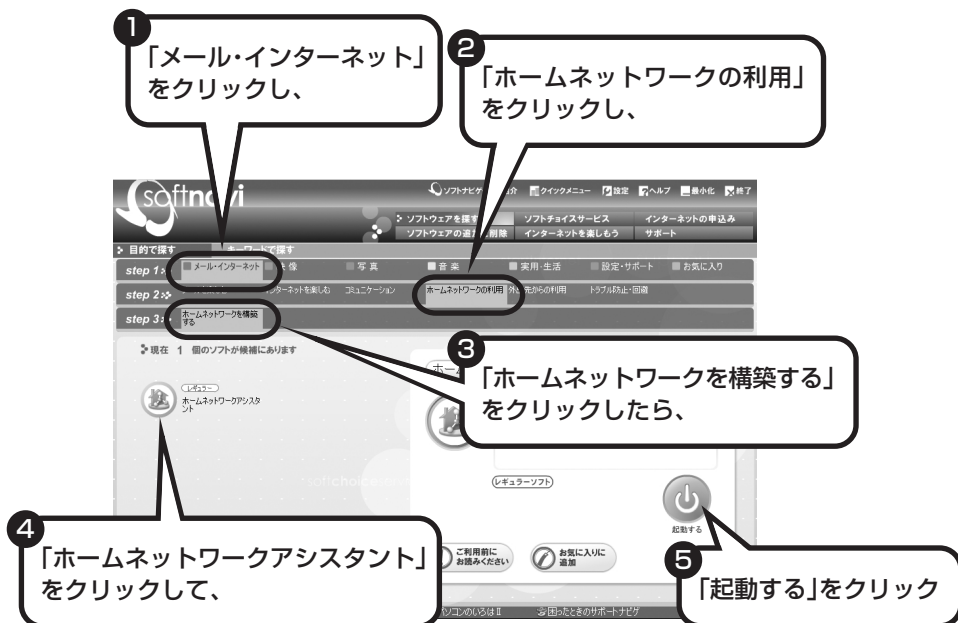

使用許諾契約の画面が表示されたら、
内容を確認後「同意する」をクリック

「ホームネットワークアシスタント」のメインメニューが表示されます。



「ホームネットワークアシスタント」の利用方法

全体の流れをつかむには

「ホームネットワークのはなし」をクリックして、ホームネットワークの特徴や、作成例、主な疑問への回答 (Q&A) などをご覧ください。

設定をおこなうには

「設定スタート!」をクリックして、画面の説明を読みながら、設定を進めてください。

トラブルが起きたら

「トラブルシューティング」をクリックして、ホームネットワークの診断をおこなってください。

ワイヤレスLANでネットワークを作る場合

ワイヤレスLAN (無線LAN) でネットワークを作る場合、手順を進めていく途中で、セキュリティの設定をする画面が出てきます。その画面で設定した「WEPキー」を次の欄に控えてください。

WEPキーがわからなくなると、ほかの機器との接続ができなくなりますのでご注意ください。

WEPキー：

WEPキー

ワイヤレスLANで、ホームネットワーク内の通信内容を暗号化するときの暗号鍵 (パスワード) のことです。WEPキーを設定しないと、電波が届く範囲であれば、たとえば屋外や隣の家などから無断でホームネットワークやインターネットに接続されてしまう危険があります。

再 セ ッ ト ア ッ プ す る

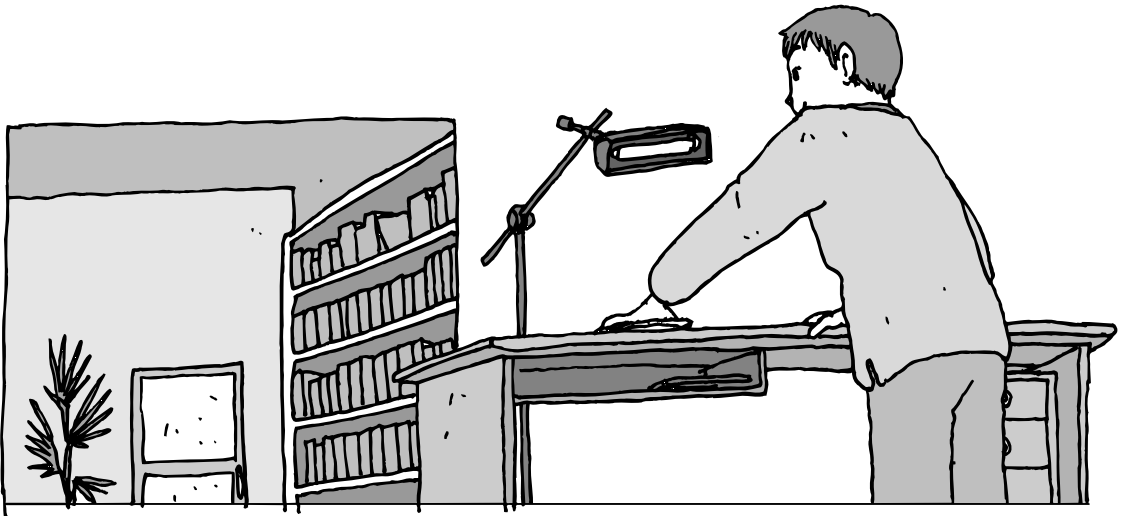

パソコンを起動できなくなったときなどの「最後の手段」が再セットアップです。再セットアップをおこなうと、パソコンに保存されている大切なデータや設定の内容などが失われてしまうことがあります。作業を始める前に、この章の説明をよくお読みください。

再セットアップを始める前に	126
再セットアップする(Cドライブのみ)	134
Cドライブの領域を変更して再セットアップする	147
再セットアップ用CD/DVD-ROMを作成する	149
再セットアップ用CD/DVD-ROMを使って再セットアップする	155

Office Professional 2003 モデルの場合は、再セットアップの際に準備するものや、再セットアップ手順が一部異なります。『VALUESTAR Gシリーズをご購入いただいたお客様へ』も合わせてご覧ください。

再セットアップを始める前に

再セットアップの意味を理解して、いくつかのトラブル解決手段を試してみましょう。

パソコンをご購入時の状態に戻す、再セットアップ

再セットアップとは、パソコンを買ってきた直後におこなうセットアップ（準備作業）をもう一度おこなって、パソコンの中をご購入時の状態に戻すことです。エラーメッセージが何度も表示されたり、フリーズ（画面の表示が動かなくなること）が多くなったりしたときは、意識しないうちにパソコンのシステムが壊れたり、設定が変更されてしまった可能性があります。再セットアップすると、パソコンをご購入時の状態に戻すことができます。

しかし、再セットアップをおこなうと、自分で作って保存しておいた文書や電子メールの内容、アドレス帳などがすべて消えてしまいます。どうしてもトラブルを解決できないときの最後の手段として再セットアップをおこなってください。この後の説明を読み、再セットアップの前にデータのバックアップ（データの控えを残しておくこと）を取ってください。

再セットアップの前に試すこと

再セットアップを始める前に、次のチェックを試してみてください。問題が解決することがあります。

ウイルスチェックをおこなう（127ページ）

セーフモードでパソコンを
起動してみる（128ページ）

データのバックアップを取る（130ページ）

システムの修復を試みる（132ページ）

ウイルスチェックをおこなう

ウイルスとは、パソコンに誤動作やデータの破壊などのトラブルを引き起こす不正プログラムです。インターネットやメールを経由してパソコンに入り込んだり、ウイルスに感染したディスクからパソコンに感染してしまふこともあります。知らないうちに保存したデータが消えていたり、意味不明な文字や絵が突然画面に表示されたりしたときは、次のようにしてウイルスをチェックしてください。ウイルスが駆除されればパソコンが正常に使えるようになることがあります。

「マカフィー・ウイルススキャン」でチェックする

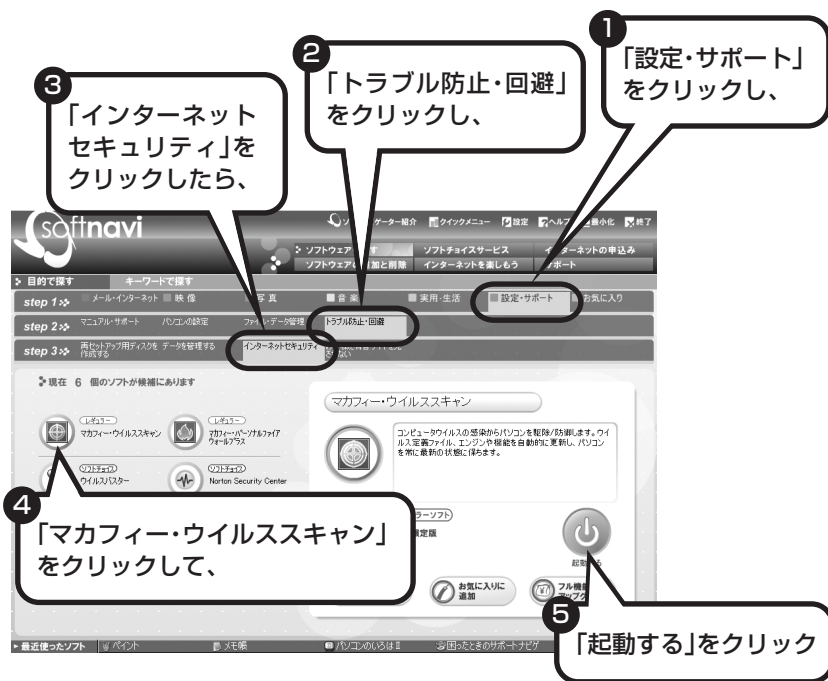

- 1 デスクトップ画面の右側に表示されている **softnavi** (ソフトが見つかるソフトナビゲーター) をクリック



2 この画面が表示されたら、「スキャン」をクリック



ウイルスのチェックが完了するまでにしばらく時間がかかります。ウイルスが見つかったときは、画面に表示される指示にしたがって操作してください。

 ウイルスチェックは、常に最新のウイルス情報をもとにおこなう必要があります。「マカフィー・ウイルススキャン」は、はじめてアップデート機能を利用した日から90日間、無料で最新のウイルススキャンやウイルス定義ファイルのアップデートをおこなうことができます。詳しくは、「サポートナビゲーター」-「ソフトの紹介と説明」-「ソフト一覧」-「マカフィー・ウイルススキャン」をご覧ください。

セーフモードでパソコンを起動してみる

電源を入れてもパソコンが正常に起動しないときなどは、次のようにしてパソコンをセーフモードで起動してください。

セーフモードは、Windowsの機能を限定して、必要最小限のシステム環境でパソコンを起動する、Windowsの起動モードのひとつです。通常の操作ではパソコンが起動しない場合でも、セーフモードなら起動できることがあります。

 セーフモードでは、Windowsの最小限の機能しか使えません。

1 パソコン本体の電源を切る

通常の操作で電源を切ることができないときは、電源スイッチを4秒以上押し続けたままにして電源を切ってください。

2 パソコン本体の電源を入れる

3 「NEC」のロゴマークが表示されたら、【F8】を何度か押す

4 「Windows 拡張オプションメニュー」が表示されたら、【↑】、【↓】を使って「セーフモード」を選び、【Enter】を押す

「Windows 拡張オプションメニュー」が表示されず、パソコンが通常のように起動してしまったときは、いったん電源を切り、手順2からやりなおしてください。

5 「オペレーティングシステムの選択」と表示されたら、そのまま【Enter】を押す

6 ユーザー選択の画面が表示されたときは、自分のユーザー名をクリック

7 「Windows はセーフモードで実行されています。…」と表示されたら、「はい」をクリック

これで、パソコンをセーフモードで起動することができました。

この後、「スタート」 - 「終了オプション」 - 「再起動」をクリックし、再起動して問題がなければ、正常な状態に戻ります。

セーフモードについて詳しくは、「スタート」 - 「ヘルプとサポート」 - 「問題を解決する」 - 「問題のトラブルシューティング」 - 「Windows をセーフモードで起動する」をご覧ください。

データのバックアップを取る

システムの修復や再セットアップをおこなう前に、必ずデータのバックアップを取ってください。

- 1 デスクトップ画面の右側に表示されている「softnavi ソフトナビゲーター」(ソフトが見つかるソフトナビゲーター) をクリック

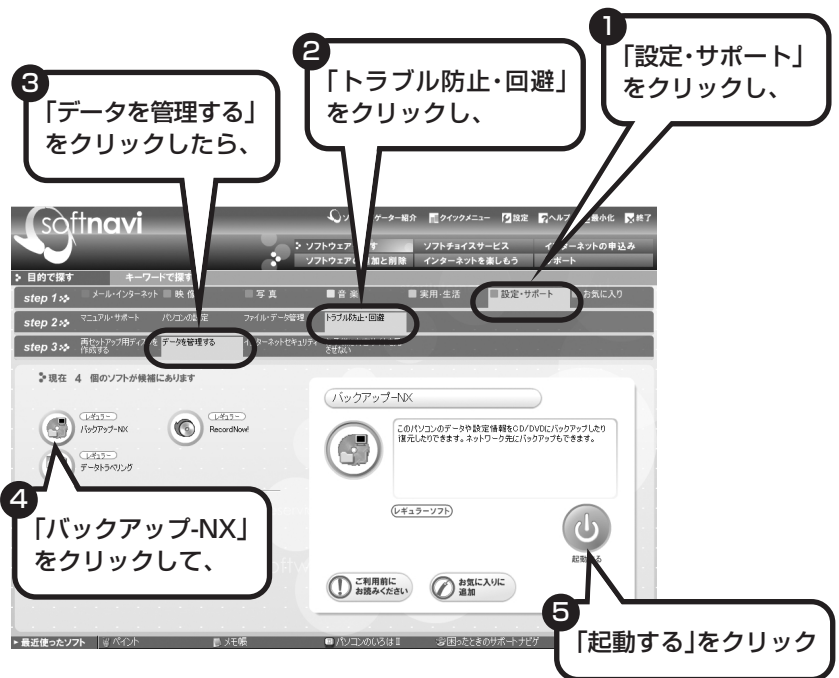

- 2 「バックアップ-NX」画面が表示されたら、「データをバックアップ/復元する」をクリック

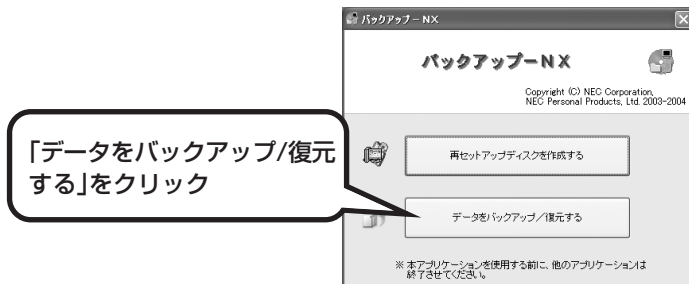

3 この画面が表示されたら、「OK」をクリック

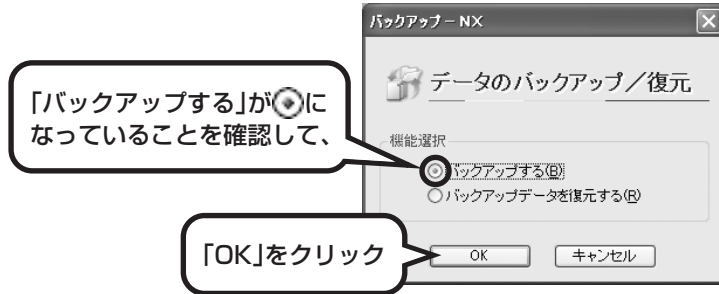

4 「バックアップするアプリケーション」、「バックアップするインターネット設定」のいずれも「すべて選択」に☑が付いていることを確認して、「開始」をクリック

5 「バックアップの実行」画面が表示されたら、「実行」をクリック

バックアップが始まります。完了までにしばらく時間がかかります。



ここでは、パソコンのハードディスク内にあるDドライブという場所にデータの控えが作成されます。再セットアップの際にCドライブの領域を変更する場合は、Dドライブのデータも消えてしまいます。Cドライブの領域を変更するときは、「バックアップの実行」画面で「CD-R/RW、DVD-R/RW」の○をクリックして☑にして、CD-R/RWディスクなどへデータのバックアップを取るようになっています。

6 「バックアップは正常終了しました」と表示されたら、「閉じる」をクリックし、画面右上の✕をクリック

家族など、複数のユーザーでこのパソコンを共有している場合、ユーザーの人数分だけバックアップが必要です。「スタート」-「ログオフ」-「ユーザーの切り替え」の順にクリックして、ユーザーごとにバックアップの手順を繰り返してください。



- ・「バックアップ-NX」でバックアップを取ったデータは、パソコンを再セットアップしたら、すぐに復元してください。復元が遅れると、再セットアップ以降に作成されたデータが失われることがあります。
- ・「バックアップ-NX」について詳しくは、👤「サポートナビゲーター」-「ソフトの紹介と説明」-「ソフト一覧」-「バックアップ-NX」をご覧ください。

システムの修復を試みる

システムの修復によって、トラブルが発生する前の「復元ポイント」を指定して、Windowsを構成する基本的なファイルや設定だけをもとに戻すことができます。この方法を使うと、「マイドキュメント」などに保存しておいたデータの多くをそのまま残しておくことができます。



- ・システムの修復をおこなう前にデータのバックアップを取ってください。システムを修復することで大切なデータが失われることがあります。
- ・システムの修復をおこなうときは、前もって起動中のソフトを終了させておいてください。
- ・Windowsが正常に起動しない場合は、「セーフモードでパソコンを起動してみる」で説明した手順1～7にしたがって、パソコンをセーフモードで起動してください。その後、次の手順で操作します。

- 1 「スタート」-「すべてのプログラム」-「アクセサリ」-「システムツール」-「システムの復元」の順にクリック
- 2 「システムの復元」画面が表示されたら、「コンピュータを以前の状態に復元する」が⓪になっていることを確認し、「次へ」をクリック
- 3 カレンダーから復元したい日付をクリック
太字で表示された日付から、トラブルが起きるようになる前の日付を選んでください。
- 4 選択した日付の「復元ポイント」が複数表示されているときは、どれかをクリックして選択し、「次へ」をクリック
- 5 「復元ポイントの選択の確認」が表示されたら、内容を確認して「次へ」をクリック
選択した「復元ポイント」の時点にさかのぼって、パソコンのシステムが復元されます。しばらくすると、自動的にパソコンが再起動します。
- 6 「復元は完了しました」と表示されたら、「OK」をクリック
これで、システムの修復は完了です。

「前回正常起動時の構成」でシステムを修復する

セーフモードでもパソコンを起動できず、「システムの復元」も実行できない場合、次の手順を試してください。

- 1 パソコン本体の電源を入れる
- 2 「NEC」のロゴマークが表示されたら、【F8】を何度か押す
- 3 「Windows 拡張オプションメニュー」が表示されたら、【↑】、【↓】を使って「前回正常起動時の構成」を選び、【Enter】を押す
「Windows 拡張オプションメニュー」が表示されず、パソコンが通常のように起動してしまったときは、いったん電源を切り、手順1からやりなおしてください。
- 4 「オペレーティングシステムの選択」と表示されたら、そのまま【Enter】を押す
これで、前回正常起動時の構成を使用してパソコンが起動します。

再セットアップする (Cドライブのみ)

このパソコンのハードディスクにあるCドライブの内容をご購入時の状態に戻します。

パソコンに慣れていないかたは、 この方法で再セットアップ

このパソコンのハードディスクには、あらかじめCドライブとDドライブという2つの領域と、インスタント機能用のデータが入っている領域が作られています。

Cドライブには、Windows やアプリケーションソフト、マイドキュメントなどに保存したファイルなどが入っています。Dドライブには、ソフトチョイス対応アプリケーションのセットアップ用データが入っています。アプリケーションソフトで作成したデータやバックアップデータの保存先にDドライブを指定した場合は、それらのファイルも入っています。

「再セットアップする (Cドライブのみ)」で説明する手順では、Dドライブの内容を残したまま、Cドライブだけをご購入時の状態に戻します。パソコンの操作に慣れていないかたやハードディスクをフォーマットした経験のないかたは、この方法で再セットアップをおこなってください。

Cドライブの領域を変更して 再セットアップする場合は、147ページ

Cドライブの領域を変更して再セットアップする場合は、147ページへ進んでください。その場合、Dドライブのデータも失われるため、ソフトチョイス用アプリケーションCD/DVD-ROMの作成も必要になります。パソコンやハードディスクの知識を十分にお持ちのかたのみCドライブの領域を変更してください。

※インスタント機能のみ再セットアップする場合は、148ページをご覧ください。

ハードディスクに格納されている再セットアップ領域のデータ (NEC Recovery System) を、Cドライブに書き込んで再セットアップします。ハードディスクの領域の変更はしません。

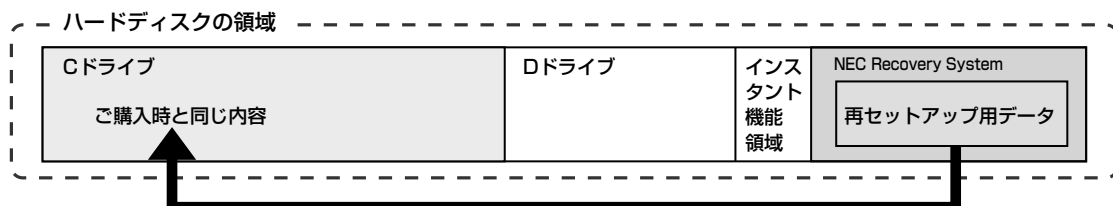

ハードディスクにある再セットアップ用データを使って再セットアップ

再セットアップの流れ

再セットアップは次の13項目の作業を連続しておこないます。項目によっては()内におよその作業時間を示していますが、実際にかかる時間はモデルやパソコンの使用状況で異なります。

Office Professional 2003モデルの場合は、準備するものやOfficeの再セットアップ手順が異なります。『VALUESTAR Gシリーズをご購入いただいたお客様へ』をご覧ください。

- 1 必要なものを準備する
- 2 バックアップを取ったデータを確認する
- 3 インターネットやLANの設定を控える
- 4 ユーザー名を控える
- 5 BIOS (バイオス) の設定を初期値に戻す：初期値を変更している場合のみ
- 6 別売の周辺機器 (メモリ、プリンタ、スキャナなど) を取り外す
- 7 システムを再セットアップする (約1時間)
- 8 Windows の設定をする (約30分)
- 9 Office Personal 2003を再セットアップする(約10分)
：Office Personal 2003モデルのみ
- 10 別売の周辺機器(メモリ、プリンタ、スキャナなど)を取り付けて設定しなおす
- 11 インターネットの設定などをやりなおす
- 12 別売のソフトをインストールしなおす
- 13 バックアップを取ったデータを復元する

バックアップは終わっていますね？

再セットアップをおこなうと、Cドライブに保存したデータはすべて失われます。バックアップが終わっていない場合、130ページをご覧ください。

再セットアップを始めたら、途中でやめない！

再セットアップは、すべての作業項目を最後まで続けて作業することが必要です。途中でやめてしまうと、再セットアップを終わってもデータがもとどおりに復元されなかったり、一部のデータが失われたりすることがあります。

1 必要なものを準備する



Office Professional 2003モデルの場合は、『VALUESTAR Gシリーズをご購入いただいたお客様へ』をご覧ください、必要なものを準備してください。

このパソコンの添付品から、次のものを準備してください。

- ・「Microsoft® Office Personal Edition 2003」CD-ROM (Office Personal 2003モデルのみ)
- ・「Microsoft® Office Home Style+」CD-ROM (Office Personal 2003モデルのみ)
- ・『準備と設定』(このマニュアル)

その他、このパソコンをご購入後に自分でインストールしたソフトがある場合、そのマニュアルをご覧ください、インストールに必要なCD-ROMなどを準備してください。

2 バックアップを取ったデータを確認する

130ページの「データのバックアップを取る」でバックアップを取ったデータの内容を、もう一度確認してください。万一、バックアップに失敗しているものがあったり、バックアップを取り忘れていたデータが見つかったときは、バックアップを取りなおしてください。

3 インターネットやLANの設定を控える

再セットアップをおこなっても、インターネット接続の設定は自動的に復元されません。インターネットを利用している場合、プロバイダの会員証を用意してください。会員証がない場合は、次の項目をメモしてください。

- ・ユーザー ID
- ・パスワード
- ・電子メールアドレス
- ・メールパスワード
- ・プライマリ DNS
- ・セカンダリ DNS
- ・メールサーバー
- ・ニュースサーバー
- ・アクセスポイントの電話番号
(ダイヤルアップ接続の場合)

4 ユーザー名を控える

このパソコンをご購入後、はじめて電源を入れておこなったセットアップ作業で設定したユーザー名を確認し、次の「ユーザー 1」の欄に控えておきます。このマニュアルの33ページをご覧ください。「8.Windowsの設定をする」の作業をおこなうときに、このユーザー名が一致しないとデータが復元できなくなってしまいます。

	ユーザー名
ユーザー 1 (1人目)	
ユーザー 2 (2人目)	
ユーザー 3 (3人目)	
ユーザー 4 (4人目)	



- ・家族など、このパソコンを複数のユーザーで共有している場合、それらのユーザー名も一緒に控えておくことをおすすめします。
- ・ユーザー名を控えるときは、「大文字と小文字の区別」、「半角と全角の区別」に注意してください。

5 BIOSの設定を初期値に戻す:初期値を変更している場合のみ

BIOSの設定を変更している場合は、BIOSセットアップユーティリティを起動して、変更した内容をメモしてから、設定を初期値に戻してください。この作業は、BIOSの設定を変更していない場合は必要ありません。手順について詳しくは、『活用ブック』の「困ったときの解決法」-「画面になにもうつらない」-「パソコンの使用環境を変更したら、Windowsが起動しない」をご覧ください。

6 別売の周辺機器(メモリ、プリンタ、スキャナなど)を取り外す

別売の周辺機器をすべて取り外してください。また、インターネットの通信回線との接続に使っているモジュラーケーブルやLANケーブルも取り外してください。



- ・外付けのハードディスクドライブなどを接続したまま再セットアップをおこなうと、ハードディスク内のデータが削除される場合があります。

7 システムを再セットアップする

次の手順で操作してください。

- 1 パソコン本体の電源を切る**
通常の操作で電源を切ることができないときは、電源スイッチを4秒以上押し続けたままにして電源を切ってください。
- 2 パソコン本体の電源を入れる**
- 3 「NEC」のロゴマークが表示されたら、【F11】を何度か押す**
- 4 「再セットアップとは」の画面が表示されたら、【Enter】を押す**
「再セットアップとは」の画面が表示されず、パソコンが通常のように起動してしまったときは、いったん電源を切り、手順2からやりなおしてください。
- 5 「準備するもの」の画面が表示されたら、必要なものがそろっているか確認し、【↓】、【↑】を使って<次へ>を選び、【Enter】を押す**
- 6 「再セットアップを始める前に」の画面が表示されたら、【↓】、【↑】を使って<次へ>を選び、【Enter】を押す**
- 7 「再セットアップの種類を選択する」の画面が表示されたら、【↓】、【↑】を使って<Cドライブのみ再セットアップ>を選び、【Enter】を押す**
- 8 「Cドライブのみ再セットアップ」の画面が表示されたら、【↓】、【↑】を使って<再セットアップを開始する>を選び、【Enter】を押す**



「Cドライブの領域を自由に作成して再セットアップ」の画面が表示されたときは、【↓】、【↑】を使って<前の画面に戻る>を選んで【Enter】を押し、手順7からやりなおしてください。

再セットアップが始まります。再セットアップが始まったら、画面に指示が表示されるまで、キーボードやパソコン本体の電源スイッチに触れないでください。再セットアップの進行中に数回「ピー」と音がすることがありますが、これは再セットアップ処理が正しく進んでいることを示すもので、故障ではありません。

9 次の画面が表示されたら、【Enter】を押す

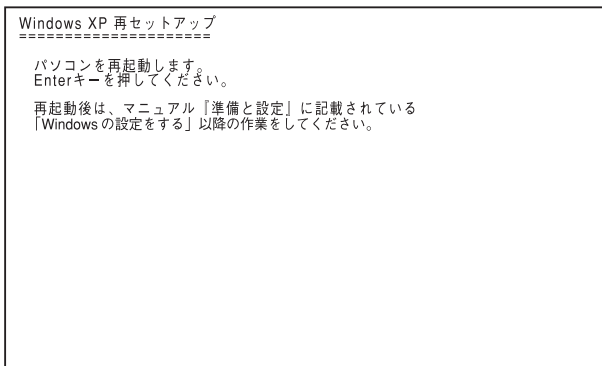

この画面が表示されなかったときは再セットアップが正常におこなわれていません。「7.システムを再セットアップする」の最初に戻り、操作をやりなおしてください。

【Enter】を押して、パソコンが再起動されたら、次の「8.Windowsの設定をする」へ進んでください。

8 Windowsの設定をする

次の手順で操作してください。

1 「Microsoft Windows へようこそ」の画面が表示されていることを確認する



2 「次へ」をクリック

- 3 「使用許諾契約」が表示されたら、「同意します」をクリックして○を☑にして、「次へ」をクリック
- 4 「コンピュータを保護してください」が表示されたら、「自動更新を有効にし、コンピュータの保護に役立ってます」をクリックして○を☑にして、「次へ」をクリック
- 5 「コンピュータに名前を付けてください」が表示されたら、そのまま、「次へ」をクリック
[VALUESTAR] など好みの名前を入力してもかまいません。また、再セットアップする前に付けていた名前と異なるものを入力してもかまいません。
- 6 「インターネットに接続する方法を指定してください」または、「インターネット接続が選択されませんでした」と表示されたら、そのまま「省略」をクリック
- 7 「Microsoft にユーザー登録する準備はできましたか？」と表示されたら、「いいえ」をクリックして○を☑にして、「次へ」をクリック
- 8 「今すぐインターネットアクセスのセットアップを行いますか？」と表示された場合は、「いいえ」をクリックして○を☑にして、「次へ」をクリック
- 9 「このコンピュータを使うユーザーを指定してください」と表示されたら、あらかじめ控えておいたユーザー名を正確に入力して、「次へ」をクリック
- 10 「設定が完了しました」と表示されたら、「完了」をクリック
しばらくすると、「パソコンの診断が終了しました」と表示されます。
- 11  をクリック
- 12 「121 ポップリンクの設定」が表示されたら、「利用する」が☑になっていることを確認し、「次へ」をクリック
121 ポップリンクは、お使いの機種に適した最新情報をNECからインターネット経由でお届けするサービスです。

13 「設定が完了しました」と表示されたら、をクリック

このパソコンのサポートサービスを紹介する映像が表示されます。映像終了後、「完了」をクリックすると、パソコンが再起動します。再起動後、「システムの復元ポイントの設定」画面が表示されます。しばらくすると、もう一度再起動します。これで Windows の設定は終了です。

Office Personal 2003 モデルの場合は、続けて「9.Office Personal 2003 を再セットアップする」に進んでください。

Office Professional 2003 モデルの場合は、『VALUESTAR G シリーズをご購入いただいたお客様へ』をご覧になり、Office Professional 2003 を再セットアップしてください。

その他のモデルの場合は、「10.別売の周辺機器（メモリ、プリンタ、スキャナなど）を取り付けて設定しなおす」に進んでください。

9

Office Personal 2003を再セットアップする

(Office Personal 2003モデルのみ)



Office Professional 2003 モデルの場合は、『VALUESTAR G シリーズをご購入いただいたお客様へ』をご覧になり、Office Professional 2003 を再セットアップしてください。

このパソコンに入っている「Office Personal 2003」は、機能を厳選してインストールされています。ここでは、ご購入時と同じ状態でセットアップをおこなう手順を説明します。

必要のない機能を削除する方法や、後から機能を追加する方法については、添付の「Office Personal 2003」のマニュアルをご覧ください。

1 「Microsoft® Office Personal Edition 2003」CD-ROM をセットする

2 「Microsoft Office 2003 セットアップ」の画面が表示されたら、プロダクトキーを入力して、「次へ」をクリック

「プロダクトキー」は、CD-ROM ケースの裏面に貼ってあるシールに記載されています。

3 「ユーザー情報」が表示されたら、ユーザー名などを入力して「次へ」をクリック

ユーザー名などの欄には、何も入力しなくてもかまいません。



4 「インストールの種類」と表示されたら、「カスタムインストール」をクリックして○を◎にして、「次へ」をクリック



5 「カスタムセットアップ」と表示されたら、「アプリケーションごとにオプションを指定してインストール」をクリックして を にして、「次へ」をクリック

6 「詳細なカスタマイズ」と表示されたら、「Microsoft Office」の左側にある  をクリックして、「マイコンピュータからすべて実行」をクリック



このとき表示される一覧の中に、灰色で表示されているフォルダがないことを確認してください。あったときは、もう一度この手順をやりなおしてください。

7 「Microsoft Office Excel」の左側にある  をクリックし、「読み上げ」の左側にある  をクリックして、「インストールしない」をクリック
「読み上げ」の左にあるアイコンが  に変わります。

8 同じようにして「Office 共有機能」の  - 「入力システムの拡張」の  をクリックし、「音声」の左側にある  をクリックして、「インストールしない」をクリック

9 「Microsoft Office Excel」の「読み上げ」、「Office 共有機能」の「音声」、どちらも  に変わったことを確認し、「次へ」をクリック

10 「ファイルの概要」と表示されたら、「完了」をクリック
インストールが始まります。

11 再起動するようにメッセージが表示されたら、「はい」をクリック



・「Microsoft Office 2003のセットアップが正常に完了しました。」と表示されることもあります。その場合、「完了」をクリックしてください。

・「Web サイトで更新および追加ダウンロードをチェックする」の を にしないでください。

12 「Microsoft® Office Personal Edition 2003」CD-ROM を取り出す
続けて「Home Style+」をインストールします。

13 「Microsoft® Office Home Style+」CD-ROM をセットする

14 「Microsoft Office Home Style+セットアップへようこそ」の画面が表示されたら、「次へ」をクリック

- 15 「使用許諾契約書」が表示されたら、内容を確認し、「同意します」をクリックして○を◎にして、「次へ」をクリック
- 16 「セットアップ先のフォルダ」と表示されたら、「次へ」をクリック
- 17 「インストールタイプの選択」と表示されたら、「標準」が◎になっていることを確認し、「次へ」をクリック
- 18 「インストールの開始」と表示されたら、「次へ」をクリック
インストールが始まります。
- 19 「セットアップは正常に終了しました。」と表示されたら、「OK」をクリック
 -  「Microsoft .NET Framework 1.1パッケージをインストールしますか？」と表示された場合は、「いいえ」をクリックしてください。
- 20 「Microsoft® Office Home Style+」CD-ROM を取り出す
続けて「Office 2003 SP1」をインストールします。
- 21 「スタート」-「マイコンピュータ」をクリックして、「Windows XP(C:)」をダブルクリック
「ファイルは表示されていません。」と表示された場合は、「このフォルダの内容を表示する」をクリックしてください。
- 22 「APSETUP」フォルダをダブルクリック
- 23 「O11SP1」フォルダをダブルクリック
- 24 「O11Sp1PI」をダブルクリック
- 25 「Office 2003 Service Pack 1 (プレインストール用)」の画面が表示されたら、「はい」をクリック
- 26 使用許諾契約の画面が表示されたら、内容に同意のうえ「はい」をクリック
インストールが始まります。「インストールを継続するには、次のアプリケーションを閉じる必要があります」と表示された場合は、「無視」をクリックしてください。
- 27 再起動するようにメッセージが表示されたら、「はい」をクリック
これで Office Personal 2003 を使う準備ができました。

再セットアップ後、Office Personal 2003を最初に使用する するとき

Outlook 2003やWord 2003、Excel 2003など、Office Personal 2003のソフトを最初に使用するときは、「Microsoft Office 2003 ライセンス認証ウィザード」が表示されます。添付の『Microsoft® Office Personal Edition 2003 スタートガイド』をご覧ください。ライセンス認証をおこなってください。このライセンス認証手続きは、必ず、再セットアップの作業がすべて完了してからおこなってください。

10 別売の周辺機器(メモリ、プリンタ、スキャナなど)を取り付けて設定しなおす

ご利用の周辺機器に添付のマニュアルを準備してから作業してください。

- 1 パソコンの電源を切る
- 2 取り外した周辺機器を取り付け、それぞれのセットアップや設定をおこなう
セットアップや設定の手順、パソコンの電源を入れるタイミングなどについては、各周辺機器に添付のマニュアルにしたがってください。

11 インターネットの設定などをやりなおす

再セットアップをおこなうと、インターネットの設定もやりなおす必要があります。プロバイダに接続するためのユーザー名やパスワードなどは、入会時に決まったものがそのまま使用できます。サインアップ（入会申し込み）をやりなおす必要はありません。

「バックアップ-NX」を使ってインターネットの設定をバックアップした場合は、簡単に復元することができます。詳しくは、「サポートナビゲーター」-「ソフトの紹介と説明」-「ソフト一覧」-「バックアップ-NX」をご覧ください。

「バックアップ-NX」でインターネットの設定のバックアップを取っていない場合、このマニュアルの「第6章 パソコンを買い替えたかたへ」を参考にインターネットの設定をおこなってください。

12 別売のソフトをインストールしなおす

パソコンに別売のソフトをインストールしていた場合は、それぞれに添付のマニュアルにしたがってインストールをおこなってください。

13 バックアップを取ったデータを復元する

「バックアップ-NX」でバックアップを取っておいたデータを復元してください。詳しくは、「サポートナビゲーター」-「ソフトの紹介と説明」-「ソフト一覧」-「バックアップ-NX」をご覧ください。

これで再セットアップの作業は完了です。

Cドライブの領域を変更して再セットアップする

このパソコンのハードディスクにあるCドライブとDドライブの領域を変更してから、Cドライブをご購入時の状態に戻します。

パソコンに慣れていないかたは、134ページへ

ここで説明する方法で、パソコンのハードディスクにあるCドライブとDドライブの領域を変更して再セットアップするには、ハードディスクの知識が必要です。初心者のかたやパソコンの操作に慣れていないかたは、134ページの「再セットアップする（Cドライブのみ）」をご覧ください。再セットアップをおこなうことを強くおすすめします。

Cドライブの領域サイズを15Gバイトから1Gバイト単位で変更できます。Cドライブの最大の領域サイズは、ハードディスク全体のサイズから「再セットアップ用データ+インスタント機能領域+Dドライブ（最低1Gバイト）」を除いたサイズとなります。

Dドライブを含め、それまでにハードディスクに保存されていたデータはすべて失われます。



- この方法で再セットアップをおこなうと、Cドライブだけでなく、Dドライブにあるデータも失われます。操作を始める前に、CD-R/RWディスクなどに大切なデータのバックアップを取ってください。
- Dドライブにあるソフトチョイス対応アプリケーションのセットアップファイルも失われます。操作に入る前に149ページの説明を読み、ソフトチョイス用アプリケーションCD/DVD-ROMを作成してください。

ご購入時の状態

ハードディスクの領域

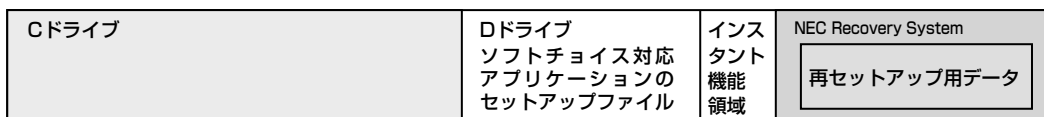

Cドライブのサイズを変更できる

再セットアップ後の状態

ハードディスクの領域

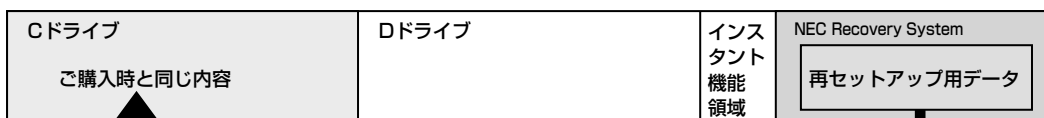

- 1 137ページの「1.必要なものを準備する」から「7.システムを再セットアップする」の手順1～6までの操作をおこなう
- 2 「再セットアップの種類を選択する」の画面が表示されたら、【↓】、【↑】を使って<Cドライブの領域を自由に作成して再セットアップ>を選び、【Enter】を押す
- 3 「Cドライブの領域を自由に作成して再セットアップ」の画面が表示されたら、【↓】、【↑】を使って<再セットアップ開始>を選び、【Enter】を押す

以降の操作は、画面の表示内容をよく読みながら進めてください。

再セットアップ終了後の、Windowsの設定、周辺機器の再設定、インターネットの再設定などについては、140ページの「8.Windowsの設定をする」以降の説明を参考にしてください。

インスタント機能のみ再セットアップする場合は、139ページの「7.システムを再セットアップする」の手順1～6までをおこない、「再セットアップの種類を選択する」の画面が表示されたら<インスタントの再セットアップ>を選んで【Enter】を押してください。

以降の操作は、画面の表示内容をよく読みながら進めてください。

再セットアップ用 CD/DVD-ROMを作成する

ここでは、再セットアップ用CD/DVD-ROM、インスタント用CD/DVD-ROMおよびソフトチョイス用アプリケーションCD/DVD-ROMの作成手順を説明します。

再セットアップ用CD/DVD-ROMとは

このパソコンは、次のように、ハードディスク内の「再セットアップ領域」(NEC Recovery System)に保存されている再セットアップ用データを使って、再セットアップをおこなうしくみになっています。

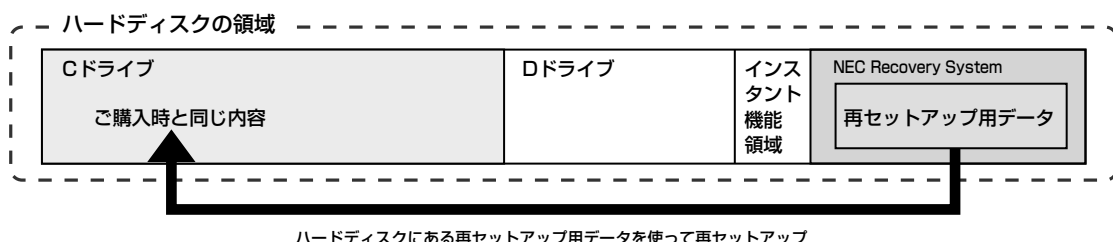

通常は、134ページの「再セットアップする (Cドライブのみ)」をご覧ください。上記の方法で再セットアップしてください。そのほかに、ここで作成する「再セットアップ用CD/DVD-ROM」を使った再セットアップ方法が利用できます。

ご購入時の状態

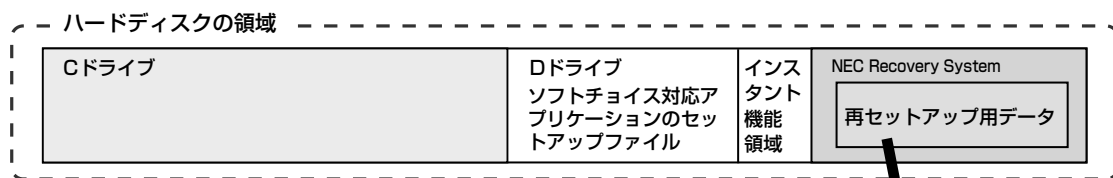

CD-RまたはDVD-Rに保存されている再セットアップ用データを使って再セットアップ

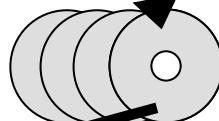

再セットアップ用データをCD-RまたはDVD-Rに移す

再セットアップ後の状態

ハードディスクの領域
(Cドライブの領域を自由に作成して再セットアップする場合の例)

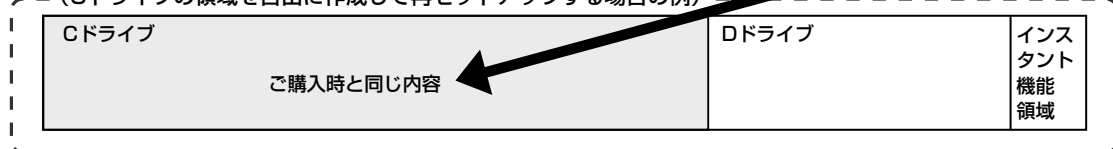

再セットアップ用CD/DVD-ROMを作成する

このパソコンに入っている「再セットアップディスク作成ツール」を使って再セットアップ用CD/DVD-ROMと、インスタント用CD/DVD-ROMを作成します。インスタント用CD/DVD-ROMは、インスタント機能のみ再セットアップする場合や、ハードディスクをご購入時の状態に戻して再セットアップする場合などに使用します。

また、「再セットアップディスク作成ツール」でソフトチョイス用アプリケーションCD/DVD-ROMの作成もおこないます。



- ・再セットアップ用CD/DVD-ROMは、WindowsのService Packや「RecordNow!」のアップデート前に作成してください。ご購入時の製品構成以外では、作成できないことがあります。
- ・「再セットアップ領域」(NEC Recovery System)に保存されている再セットアップ用データが削除されている場合は、「スタート」-「すべてのプログラム」-「アプリケーション」-「再セットアップディスク作成ツール」をクリックすると、次のいずれかのメッセージが表示され、再セットアップ用CD/DVD-ROMを作成できません。
 - 「必要なファイルが見つからないため、ソフトウェアを実行できません。」
 - 「再セットアップ用CD/DVD-ROMの作成に必要なファイルが見つからないため、ソフトウェアを実行できません。」

再セットアップ用データは次のような場合に削除されます。

- 再セットアップ用CD/DVD-ROMを使用して「Cドライブの領域を自由に作成して再セットアップ」をおこなった場合
- 手動で再セットアップ領域を削除、または再セットアップ用データを削除した場合

未使用のCD-Rディスクまたは未使用のDVD-Rディスクを準備する

必要な枚数は、お使いのモデルによって異なります。153ページの手順4で画面に表示される枚数を確認してください。再セットアップ用CD/DVD-ROM、インストール用CD/DVD-ROMおよびソフトチョイス用アプリケーションCD/DVD-ROMを作成するために必要な枚数を用意してください。作成には、CD1枚につき最大約30分、DVD1枚につき最大約100分かかります。

- ・必ず次の容量のディスクを用意してください。
CD-Rディスクの場合：700Mバイトまたは650Mバイトのもの
DVD-Rディスクの場合：4.7Gバイトのもの
- ・次のディスクは使用できません。
CD-RW、DVD-RW、DVD+R/RW、DVD-RAM、2層式DVD
- ・作成済みの再セットアップ用CD/DVD-ROMも販売しています。お買い求めの際は、PC98-NXシリーズメディアオーダーセンターのホームページをご覧ください。
URL：<http://nx-media.ssnet.co.jp>

RecordNow!がインストールされていることを確認する

CD-RまたはDVD-Rへのデータ書き込みには「RecordNow!(レコードナウ)」というソフトが必要です。このパソコンにあらかじめインストールされていますが、削除してしまっているときは、追加しておいてください。ソフトを追加する方法については、「サポートナビゲーター」-「ソフトの紹介と説明」-「ソフトの追加と削除」をご覧ください。

作成の手順を始める前に

ほかのソフトが起動していると、CD-RまたはDVD-Rへの書き込み中にエラーが発生することがあります。作成の手順を始める前に次の操作をおこなってください。

- ・スクリーンセーバーが起動しないようにする
- ・自動的にスタンバイ状態/休止状態にならないように設定する
- ・起動中のアプリケーションをすべて終了する
- ・常駐プログラム（ウイルス対策ソフトなど）をすべて終了する
- ・Cドライブの空き容量を、CD-Rの場合800Mバイト以上、DVD-Rの場合4.5Gバイト以上確保しておく

作成の手順

1 用意した CD-R または DVD-R ディスクをセットする

「Windows が実行する動作を選んでください」と表示されたときは、「何もしない」をクリックし、「常に選択した動作を行う」の をクリックして にしてから、「OK」をクリックしてください。

2 「スタート」-「すべてのプログラム」-「アプリケーション」-「再セットアップディスク作成ツール」をクリック

次の画面が表示されます。



- ・ソフトチョイス用アプリケーションがないモデルをご利用の場合、「ソフトチョイス用アプリケーションCD/DVD-ROMを作成する」は表示されません。ソフトチョイス用アプリケーションのセットアップファイルを削除している場合も同様です。
- ・ソフトチョイス用アプリケーションCD/DVD-ROMを作成した後で、この画面を表示すると、「ソフトチョイス用アプリケーションのセットアップファイルを削除する」という表示が追加されます。

3 作成する CD/DVD-ROM の種類を選び、「次へ」をクリック

はじめて作成するときは、「再セットアップ用CD/DVD-ROMとインス tant用CD/DVD-ROM」、「ソフトチョイス用アプリケーションCD/DVD-ROM」の順番で作成してください。

- 4 次の画面が表示されたら、セットしたディスクの種類を選び、必要なディスクの枚数を確認して、「次へ」をクリック
必要な枚数は、お使いのモデルによって異なります。

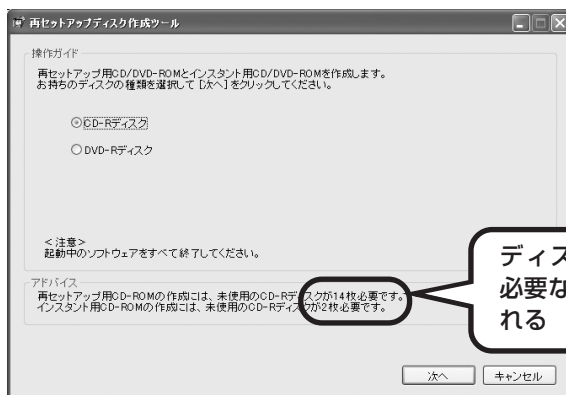

- 5 次の画面が表示されたら、書き込み速度を選び、「次へ」をクリック



一部のディスクの書き込みに失敗した場合は、この画面で、**作成開始ディスク:**の▼をクリックすると、途中から作成するように指定することもできます。



- ・ インスタント用 CD/DVD-ROM は必ず再セットアップ用 CD/DVD-ROM とセットで作成してください。インスタント機能のみ再セットアップする場合でも、再セットアップ用 CD/DVD-ROM が必要になります。
- ・ 用意した CD-R または DVD-R ディスクに対応した書き込み速度を選んでください。また、書き込みに失敗した場合は、書き込み速度を落としてから再度作成してください。

6 「作成開始」をクリック

1枚目のディスクへの書き込みが始まります。書き込みにはしばらく時間がかかります。そのままお待ちください。

書き込みが完了すると、自動的にディスクが排出され、1枚目のディスクが作成されたことを知らせるメッセージが表示されます。

7 「OK」をクリック

8 ディスクを取り出し、ディスクの種類と何枚目のディスクかわかるようにラベル面に記入する

続けて、次のディスクをセットしてください。最後のディスクへの書き込みが終わるまで、同じ操作を繰り返します。

再セットアップ用CD/DVD-ROMの作成が終わると、続けてインスタント用CD/DVD-ROMの作成に入ります。確認画面が表示されたら「OK」をクリックしてください。

再セットアップ用CD/DVD-ROMとインスタント用CD/DVD-ROMの作成が終わったら、同じようにしてソフトチョイス用アプリケーションCD/DVD-ROMも作成してください。



作成した再セットアップ用CD/DVD-ROM、インスタント用CD/DVD-ROMおよびソフトチョイス用アプリケーションCD/DVD-ROMは、紛失・破損しないように大切に保管してください。

ソフトチョイス用アプリケーションのセットアップファイルを削除するには

Dドライブからソフトチョイス用アプリケーションのセットアップファイルのみを削除して、Dドライブの空き容量を増やすことができます。その場合、ソフトチョイス用アプリケーションCD/DVD-ROMを作成した後で、「再セットアップディスク作成ツール」を起動し、「ソフトチョイス用アプリケーションのセットアップファイルを削除する」を選んで、「次へ」をクリックしてください。その後は画面のメッセージにしたがって操作を進めてください。



Dドライブからソフトチョイス用アプリケーションのセットアップファイルを削除した場合、ソフトナビゲーターからソフトチョイス対応アプリケーションをインストールするように操作したときは、ソフトチョイス用アプリケーションCD/DVD-ROMをセットするように表示されます。画面の指示にしたがって操作してください。

再セットアップ用CD/DVD-ROMを使って 再セットアップする

再セットアップ用CD/DVD-ROM
を使ってできることを説明します。

再セットアップ用CD/DVD-ROMで可能なこと

目的に応じて、次の再セットアップをおこなうことができます。

Cドライブのみ再セットアップ

Cドライブの領域のみ再セットアップをおこない、Dドライブの内容は再セットアップをおこなう前の状態のまま残します。134ページの「再セットアップする(Cドライブのみ)」で説明している内容と同じです。



ハードディスクの状態をご購入時から変更した場合(ダイナミックディスクなど)、この方法での再セットアップはできません。

Cドライブの領域を自由に作成して再セットアップ

Cドライブの領域サイズを15Gバイトから1Gバイト単位で設定できます。Cドライブの最大の領域サイズは、ハードディスク全体のサイズから「インスタント機能領域+Dドライブ(最低1Gバイト)」を除いたサイズとなります。

Dドライブを含め、それまでにハードディスクに保存されていたデータはすべて失われます。



- この方法で再セットアップすると、ご購入時にNEC Recovery Systemに入っていた再セットアップ用データと、Dドライブに入っていたソフトチョイス用アプリケーションのセットアップファイルが失われます。
作成した再セットアップ用CD/DVD-ROMおよびソフトチョイス用アプリケーションCD/DVD-ROMを紛失・破損しないように、大切に保管してください。また、作成したインスタント用CD/DVD-ROMも合わせて大切に保管してください。
- 再セットアップを始める前に、CD-R/RWディスクなどに大切なデータのバックアップを取ってください。

ハードディスクをご購入時の状態に戻して再セットアップ

Cドライブをご購入時の状態に復元して再セットアップをおこないます。再セットアップ用CD/DVD-ROMの内容をハードディスクにコピーして、ハードディスクから再セットアップできるようにします。そのため、この方法での再セットアップには約2時間かかります。Cドライブの領域を自由に作成して再セットアップした後で、ハードディスクの領域をご購入時の状態に戻したいときに利用します。



- この方法で再セットアップすると、それまでのハードディスクの内容はCドライブ、Dドライブ(ソフトチョイス用アプリケーションのセットアップファイルを含む)ともにすべて失われます。
- Dドライブのソフトチョイス用アプリケーションは復元されません。今後、ソフトチョイス用アプリケーションをインストールする場合は、「再セットアップディスク作成ツール」で作成したソフトチョイス用アプリケーションCD/DVD-ROMを使用してください。
- 再セットアップを始める前に、CD-R/RWディスクなどに大切なデータのバックアップを取ってください。

インスタントの再セットアップ

インスタント機能のみ再セットアップをおこないます。Cドライブ、Dドライブの内容は、再セットアップをおこなう前の状態のまま残します。



- この方法で再セットアップするときは、インスタント用CD/DVD-ROMのほかに再セットアップ用CD/DVD-ROMが必要になります。

ハードディスクのデータ消去

このパソコンのハードディスクのデータ消去をおこないます。ハードディスクに一度記録されたデータは、「ごみ箱」から削除したり、フォーマットしても復元できる場合があります。このメニューを選択すると、Windows XP標準のハードディスクのフォーマット機能では消去できないハードディスク上のデータを消去し、復元ツールで復元されにくくします。このパソコンを譲渡や廃棄する場合にご利用ください。

消去にかかる時間は、ご利用のモデルによって異なります。



- この方法でのハードディスクのデータ消去は、データの復元が完全にできなくなることを保証するものではありません。データの復元が完全にできないことの証明が必要な場合は、NECフィールドディング株式会社に有償のデータ消去を依頼してください。

NECフィールドディングホームページURL：<http://www.fielding.co.jp>

再セットアップ用CD/DVD-ROMを使った再セットアップ手順

 再セットアップを始めたら、途中でやめたりせず、手順どおり最後まで操作してください。やむをえず中断したときは、最初から操作をやりなおしてください。

- 1** 作成した再セットアップ用CD/DVD-ROMを用意する
インスタント用CD/DVD-ROMも用意してください。
- 2** 134ページの「再セットアップする（Cドライブのみ）」を読み、「1.必要なものを準備する」から「6.別売の周辺機器（メモリ、プリンタ、スキャナなど）を取り外す」までの作業をおこなう
- 3** パソコンの電源スイッチを押し、電源を入れ、「NEC」ロゴの画面で「Press <F2> to Enter BIOS Setup、<F12> to Boot on Network」と表示されたら、すぐに【F2】を押す
BIOS セットアップユーティリティのメイン画面が表示されます。
- 4** 再セットアップ用CD/DVD-ROM（1枚目）をセットする
- 5** 【←】【→】でメニューバーの「Exit」を選び、【↑】【↓】で「Exit（No Save）」を選ぶ
- 6** 【Enter】を押す
「Exit（No Save）」画面が表示されます。

7 【Enter】を押す

BIOSセットアップユーティリティが終了し、しばらくすると、次の画面が表示されます。

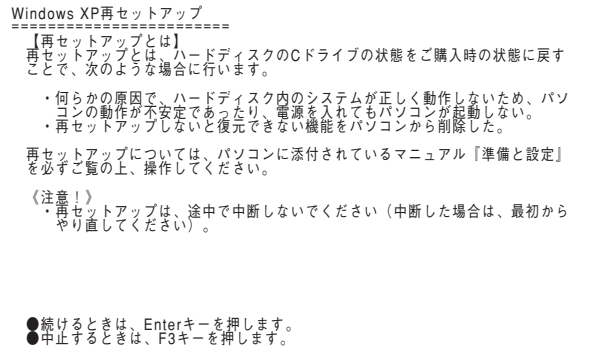

この画面が表示されずに、通常のWindowsデスクトップが表示されてしまったときは、再セットアップ用CD/DVD-ROMをセットしたまま、パソコンを再起動（「スタート」-「終了オプション」-「再起動」の順にクリック）してください。

8 画面の説明を読み、【Enter】を押す

9 「準備するもの」の画面が表示されたら、必要なものがそろっているか確認し、【↓】、【↑】を使って<次へ>を選び、【Enter】を押す

10 「再セットアップを始める前に」の画面が表示されたら、【↓】、【↑】を使って<次へ>を選び、【Enter】を押す

11 「再セットアップの種類を選択する」の画面が表示されたら、【↓】、【↑】を使って再セットアップの種類を選び、【Enter】を押す

12 以降は、画面の指示にしたがって操作する

再セットアップが始まったら、画面に指示が表示されるまで、キーボードやパソコン本体の電源スイッチに触れないでください。再セットアップの進行中に数回「ピー」と音がすることがありますが、これは再セットアップ処理が正しく進んでいることを示すもので、故障ではありません。

ディスクを交換するように指示が表示されたら、指示にしたがって再セットアップ用CD/DVD-ROMまたはインスタント用CD/DVD-ROMを順番にセットしてください。



ハードディスクのフォーマットまたは再セットアップがおこなわれている間は、画面に指示が表示されないかぎり、ディスクを取り出したり、電源スイッチに触れたりしないでください。

再セットアップが終わると次の画面が表示されます。

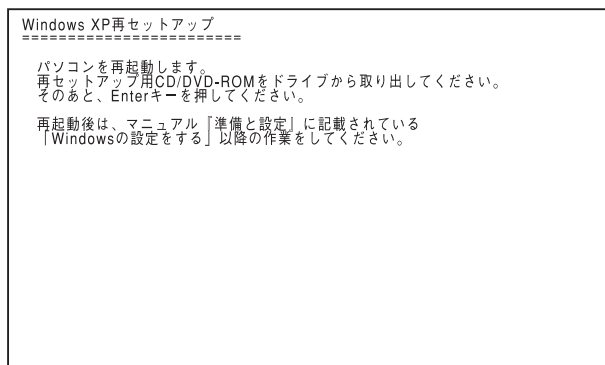

この画面が表示されたら、CD/DVD-ROMを取り出し、【Enter】を押してください。パソコンが自動的に再起動して「Windowsへようこそ」画面が表示されます。



この画面が表示されなかったときは、再セットアップが正常におこなわれていません。最初からやりなおしてください。

13 140ページの「8.Windowsの設定をする」以降の説明を参考に、Windowsの設定、周辺機器の再設定、インターネットの再設定などをする

「13.バックアップを取ったデータを復元する」の操作まで終わったら、再セットアップの作業は完了です。

パソコン内部に取り付ける



パソコンのカバーを開けて、内部にメモリ（別売）を取り付けることができます。パソコン内部のほかの部品を傷つけたりしないよう、手順の説明をよく読んでから作業してください。

本体の開け方と閉め方	162
メモリ	167

本体の開け方と閉め方

メモリを増設するときには、本体背面のカバーを外す作業が必要となります。ここでは、その作業について説明します。作業はあせらず、ゆっくりとこなしてください。

カバーの外し方

- 1 本体と、プリンタなど周辺機器の電源を切る
- 2 本体の電源ケーブルをコンセントから抜く

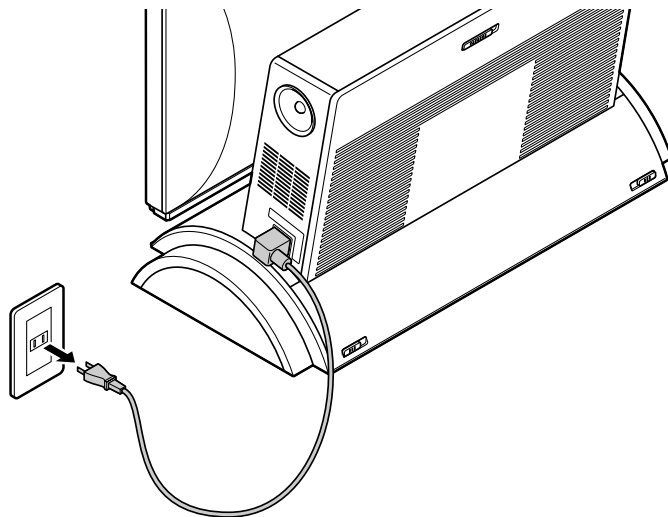

- 3 本体に接続されているケーブルをすべて取り外す



ここで取り外したケーブルは、メモリの増設が終わり、カバーを取り付けた後で、もとどおりに接続することになります。外す前に、どのコネクタにどのケーブルが接続されているのかを確認しておきましょう。

4 本体背面の3か所のレバーを次の図の矢印の方向にずらす

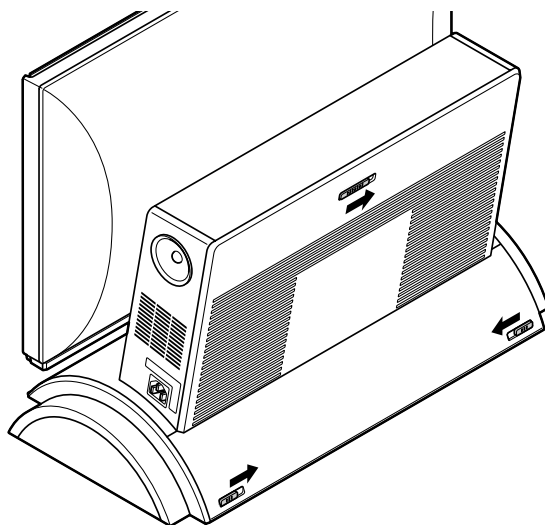

5 カバーを次の図のように少し上にずらして

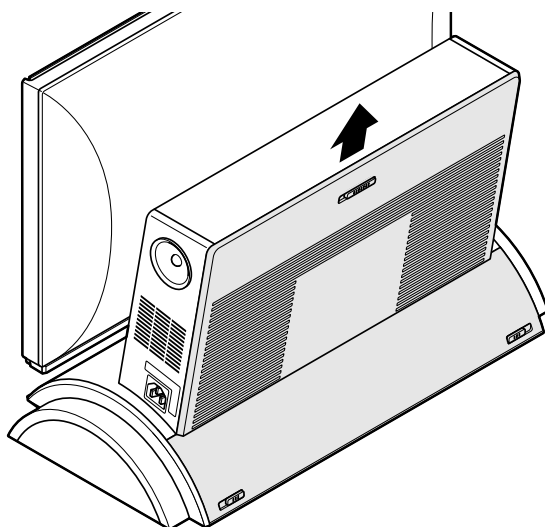

6 そのまま取り外す

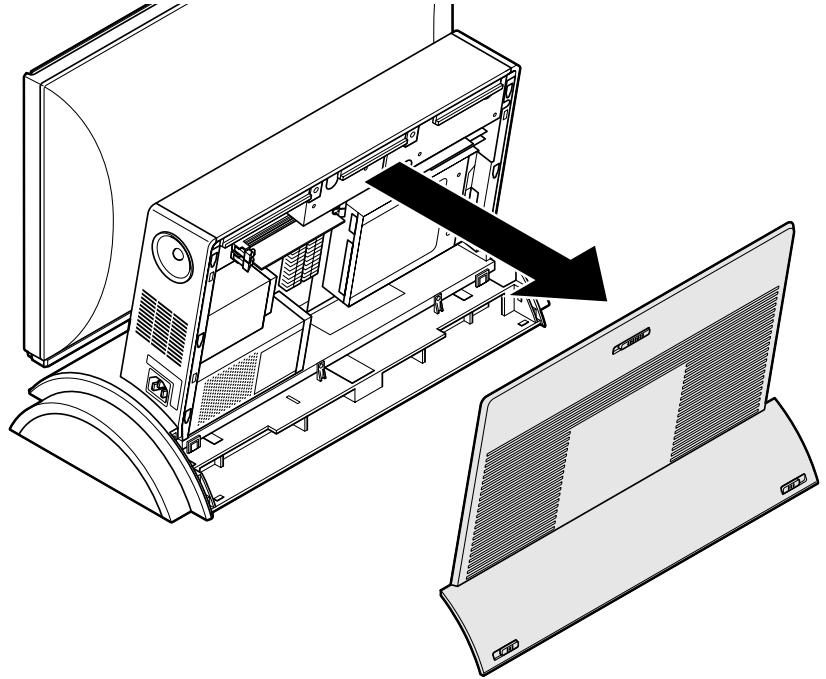

カバーの取り付け方



機器の取り付けが終わって、カバーをもとどおりに取り付けるときは、外すときと逆の順番で作業を進めてください。

- 1 カバー内側の6か所のフックを次の図の位置に合わせて取り付け

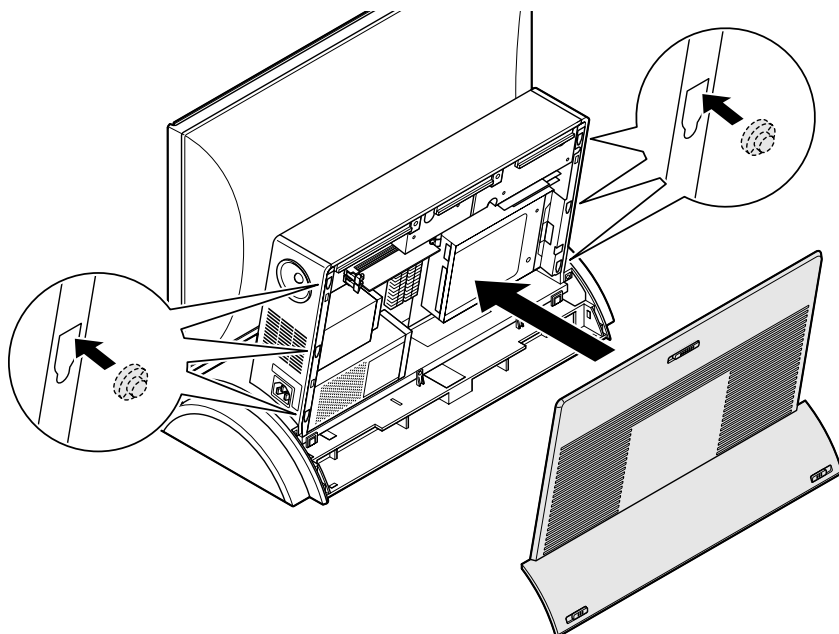

このとき、内部のケーブルや部品を引っかけたり、はさんだりしないように気を付けてください。

2 カバーを本体底面側にスライドさせる

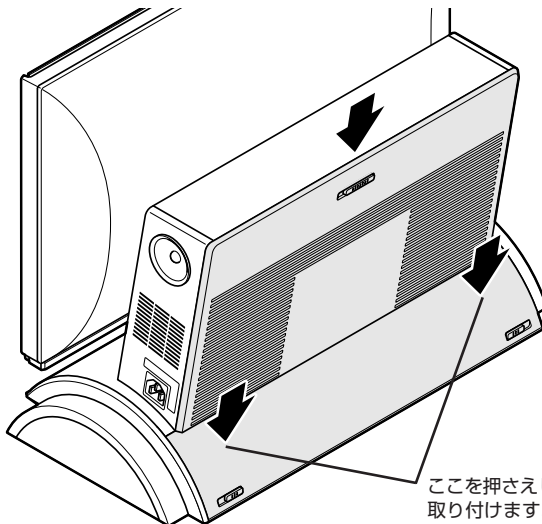

ここを押さえしっかりと取り付けます。

3 本体背面の3か所のレバーを次の図の矢印の方向にずらして固定する

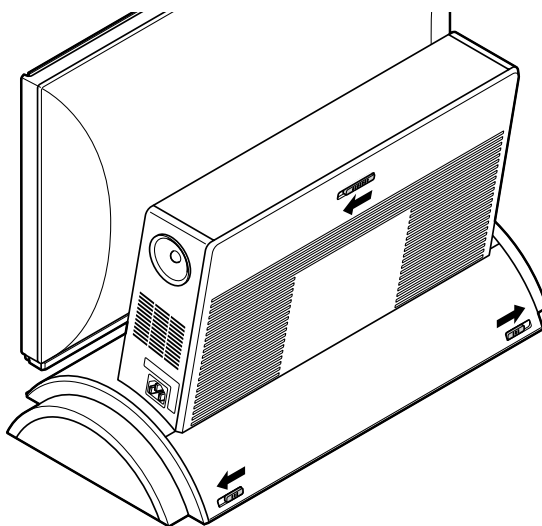

4 「カバーの外し方」の手順3で取り外したケーブルをもとどおりに取り付ける

ケーブルの接続については、「第2章 電源を入れる前に接続しよう」をご覧ください。

メモリ

メモリを増やすことで、より多くのソフトを同時に起動したり、大きなデータをより高速に扱うことができるようになります。このパソコンでメモリを増やすときには、別売の増設RAM（ラム）サブボードをメモリスロットに取り付けます。

メモリを増やすには

どのくらいメモリを増やすかを定める

このパソコンでは、最大1,024Mバイトまで増やせます。

必要なものを準備する

必要な増設RAMサブボードなどを準備します。

増設RAMサブボードを取り付ける

本体のカバーを取り外し、用意した増設RAMサブボードを専用のスロットに取り付けます。取り付けたらカバーをもとに戻します。

メモリが増えたかどうか確認する

本体の電源を入れて、増やしたメモリがこのパソコンで使えるようになっているかどうか確認します。

このパソコンのメモリ

このパソコンには、増設RAMサブボード（DIMM：ディム）を差し込むスロット（コネクタ）が2つ用意されています。

メモリを確認する

お使いのモデルのメモリ容量は次の方法で確認できます。

- 1 デスクトップの （困ったときのサポートナビゲーター）をダブルクリック

「サポートナビゲーター」が表示されます。

- 2  をクリック

メモリ容量が表示されます。



メモリ容量は実際より数Mバイト少なく表示される場合がありますが、故障ではありません。

メモリの増やし方の例

■メモリが256Mバイトのとき

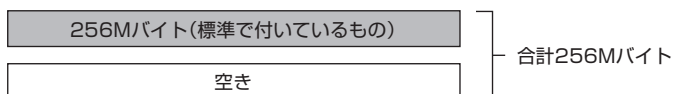

空いている残りの1スロットに、増設RAMサブボードを追加することで、メモリを増やします。また、標準で付いているRAMサブボードを取り外して、より大きな容量の増設RAMサブボードに取り替えることも可能です。メモリは、最大で1,024Mバイト(512Mバイトの増設RAMサブボード×2枚)まで増やすことができます。

例1：768Mバイトにする場合

512Mバイトの増設RAMサブボードを1枚追加します。標準で両方のスロットにRAMサブボードが付いている場合は、標準で付いているRAMサブボードを1枚取り外してください。

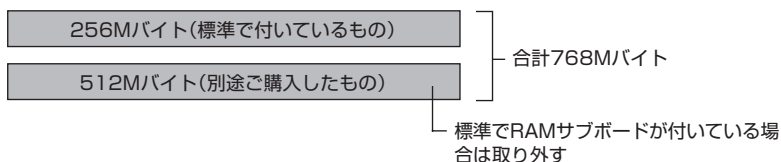

例2：1,024Mバイト(最大)にする場合

標準で付いているRAMサブボードを2枚とも取り外し、512Mバイトの増設RAMサブボードを2枚取り付けます。

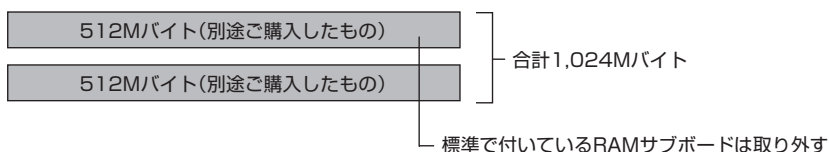

実際に利用できるメモリ容量は、取り付けたメモリの総容量より少ない値になります。

このパソコンで使える増設RAMサブボード

パソコンのメモリを増やすときには、「増設RAMサブボード」というボードを使います。

このパソコンでは次の増設RAMサブボードを使うことをおすすめします。

型名	メモリ容量
PK-UG-ME023	256Mバイト
PK-UG-ME024	512Mバイト

(DDR SDRAM/DIMM、PC2700タイプ)



このパソコンでは、「SIMM (シム)」やDDRが付かない「SDRAM DIMM」というタイプの増設RAMサブボード(メモリ)は使用できません。間違ってお購入しないように注意してください。

市販の増設RAMサブボードに関する動作保証やサポートはNECではおこなっていません。販売元にお問い合わせください。

増設RAMサブボードを取り扱うときの注意

- ・ 増設RAMサブボードは静電気に大変弱い部品です。身体に静電気を帯びた状態で増設RAMサブボードを扱うと破損する原因になります。増設RAMサブボードに触れる前に、アルミサッシやドアのノブなど身近な金属に手を触れて、静電気を取り除いてください。
- ・ 増設RAMサブボードのコネクタ部分には手を触れないでください。接触不良など、故障の原因になります。
- ・ ボード上の部品やハンダ付け面には触れないよう注意してください。

増設RAMサブボードの取り付けと取り外し

増設 RAM サブボードを取り付ける

増設 RAM サブボードを取り付けるときは、本体のカバーを開けて作業します。

1 正しい手順で本体のカバーを外す

カバーの外し方については、162ページの「本体の開け方と閉め方」をご覧ください。



電源ケーブルなど、本体に接続されているケーブルは本体からすべて取り外してください。

ここで、増設 RAM サブボード用のコネクタの位置を確認しておいてください。

ここに増設RAMサブボード用コネクタがあります。本体内側に近い方から、#1、#2と呼びます。

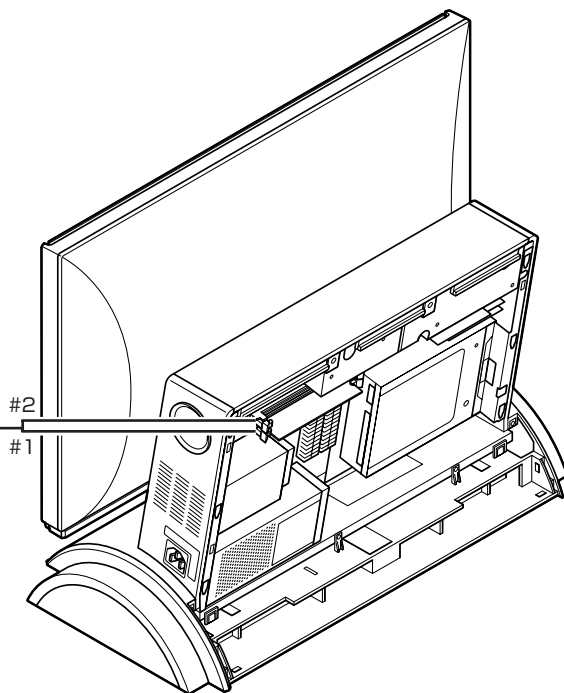

- ! メモリスロット両方にメモリが取り付けられているときは、片方または両方のメモリを取り外してから、別途用意したメモリを取り付けます。

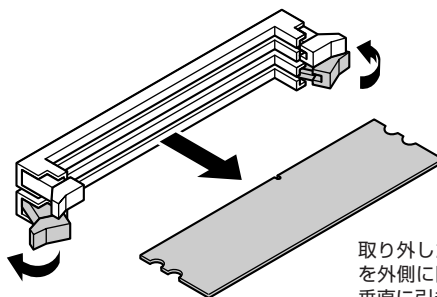

取り外したいボードの両側のフックを外側に開き、ゆっくりと、ボードを垂直に引き抜く

- ・フックを開きすぎて破損してしまわないように気を付けてください。
- ・メモリは大変壊れやすい部品です。取り外した増設RAMサブボードおよび標準で付いていたRAMサブボードは、大切に保管してください。

2 ボードを差し込むコネクタの両側のフックを外側に開く

図にはありませんが、実際には2つあるコネクタのうち、#1（本体内側に近い方）のコネクタには、標準でRAMサブボードが差し込まれています。

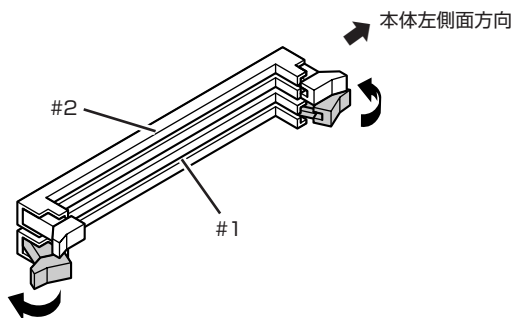

3 切り欠き㉞の方向とコネクタのミゾの位置が合うように、空いているコネクタにボードを垂直に差し込む

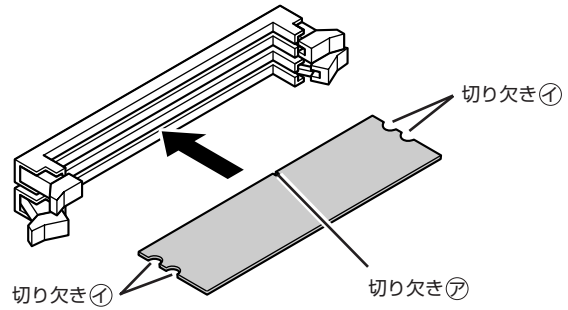

増設 RAM サブボードは、両手で持ってください。

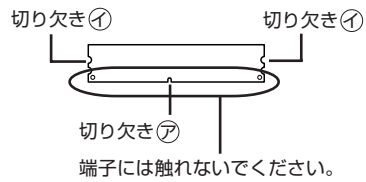

コネクタのミゾとボードの切り欠き㉞の位置を確認してから差し込んでください。

- 4 次の図のように本体の天面を支えたまま、コネクタ両側のフックが切り欠き①に引っかかるまで、親指で増設RAMサブボードを強く押し込む

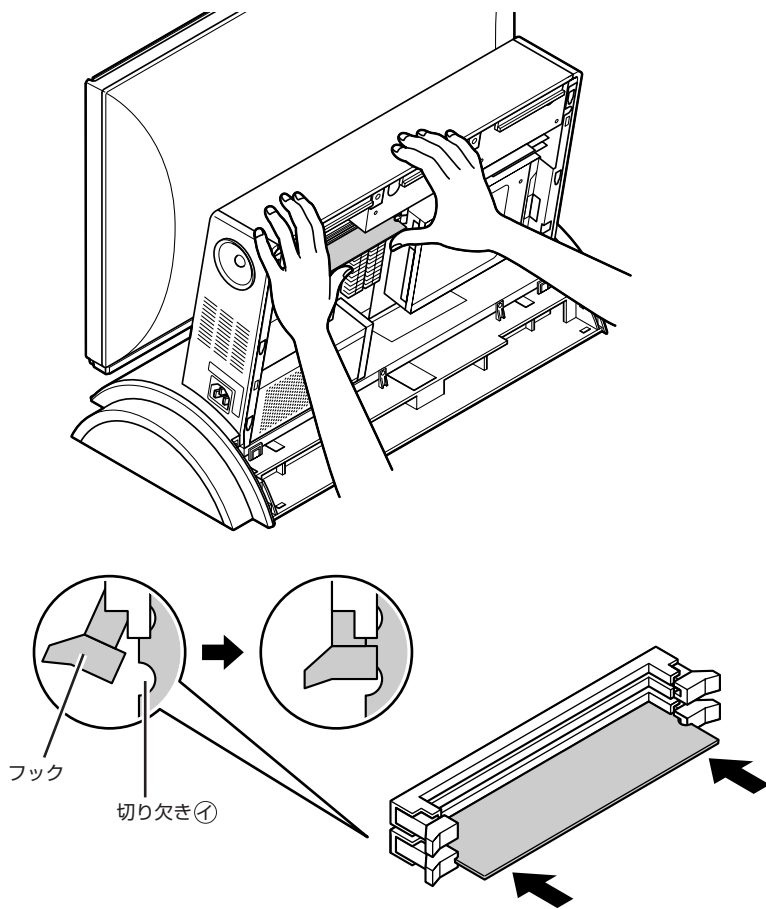

増設RAMサブボードを奥までしっかり差し込むには、強い力が必要です。手順3で差し込んだときに切り欠き①をコネクタのミゾに正しく合わせてあれば、壊れることはありませんので、強く押し込むようにしてください。また、そのときに指をぶつけたり、切ったりしないように注意してください。



しっかり差し込んでおかないと、故障の原因になります。

- 5 正しい手順で本体のカバーを取り付ける

カバーの取り付け方については、162ページの「本体の開け方と閉め方」をご覧ください。

RAM サブボードを取り外す

1 正しい手順で本体のカバーを外す

カバーの外し方については、162ページの「本体の開け方と閉め方」をご覧ください。

2 取り外したいボードの両側のフックを外側に開き、ゆっくりとボードを垂直に引き抜く

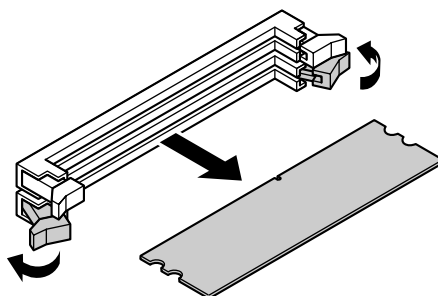

- ・電源ケーブルなど、本体に接続されているケーブルは本体からすべて取り外してください。
- ・フックを開きすぎて破損してしまわないように気をつけてください。
- ・メモリは、大変壊れやすい部品です。取り外した増設RAMサブボードおよび標準で付いているRAMサブボードは、大切に保管してください。

3 正しい手順で本体のカバーを取り付ける

カバーの取り付け方については、162ページの「本体の開け方と閉め方」をご覧ください。

増やしたメモリの容量を確認する

パソコンの電源を入れてみて、増やしたメモリが本当に使えるようになったかどうかを確認します。

1 デスクトップの (困ったときのサポートナビゲーター) をダブルクリック

「サポートナビゲーター」が表示されます。

2 をクリック

3 メモリ容量を確認する

増やした後の全メモリ容量 (標準で入っている容量 + 増設した容量) が表示されているのを確認してください。



- ・ここでは、増やした後の全メモリ容量より数Mバイト少なく表示される場合がありますが故障ではありません。
- ・メモリを増設した場合、初期化のため、電源を入れてからディスプレイの画面が表示されるまで時間がかかることがあります。

メモリが増えていなかったら

表示されたメモリの大きさが増えていなかった場合には、次のことを確認してください。

- ・メモリが正しく取り付けられているか？
- ・このパソコンで使える増設RAM サブボードを取り付けているか？

付 録

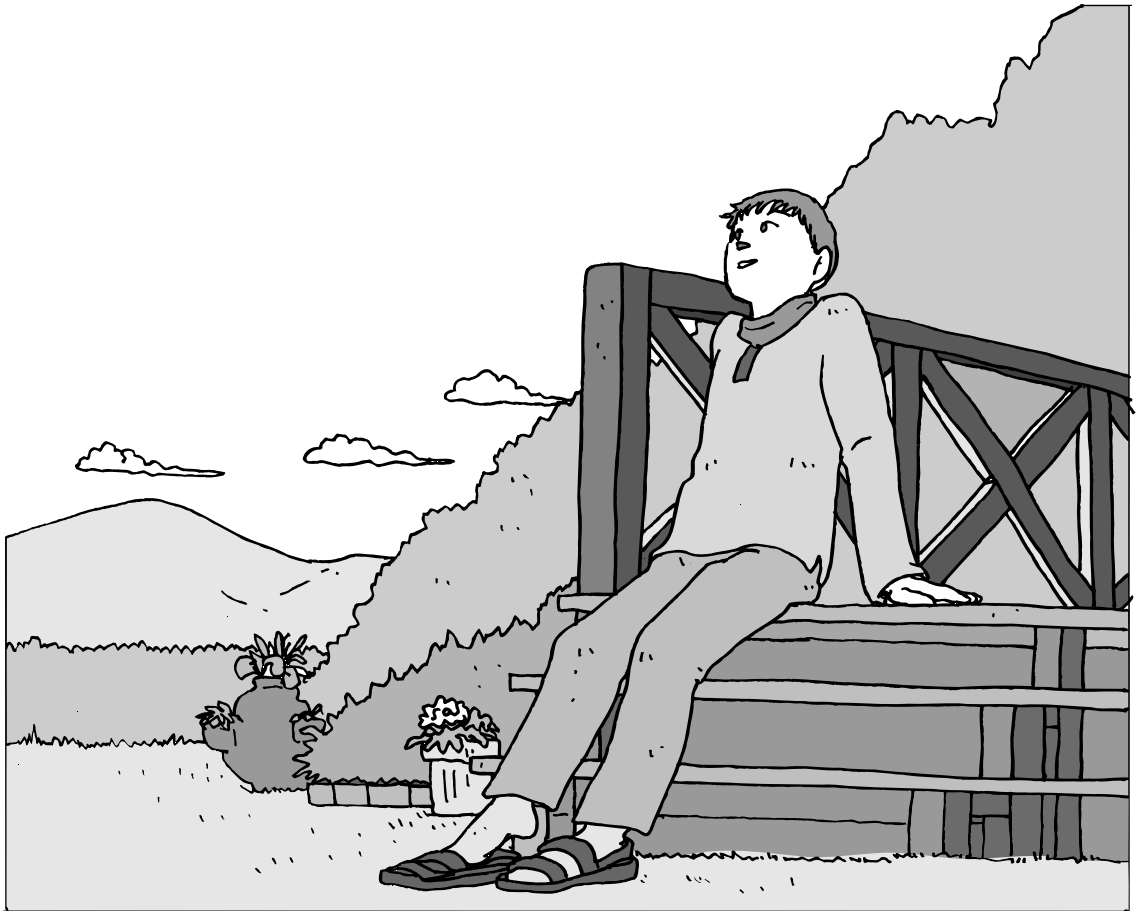

パソコンのお手入れ	178
CD/DVDドライブからディスクが 取り出せなくなったときは	180
キーボードとマウスを登録しなおす	181
アフターケアについて	183
パソコンの譲渡、廃棄、改造について	184
仕様一覧	187
索引	193
各部の名称	巻末

パソコンのお手入れ

パソコンが汚れたときなど、日常のお手入れのしかたを説明します。

! 水やぬるま湯は、絶対にパソコン本体やキーボードに直接かけないでください。故障の原因になります。

準備するもの

軽い汚れのとき



乾いたきれいな布

汚れがひどいとき



水かぬるま湯を含ませて、よくしぼった布

! シンナーやベンジンなど、揮発性の有機溶剤は使わないでください。これらの有機溶剤を含む化学ぞうきんも使わないでください。キーボードなどを傷め、故障の原因になります。

こんなものがあると便利

- ・ OA用クリーニングキット
OA用クリーニングキットについては、NEC 121 コンタクトセンターにお問い合わせください。
- ・ 中性洗剤
- ・ 掃除機など

パソコンの電源を切って、電源ケーブルを抜いてから

お手入れの前には、必ずパソコン本体や周辺機器の電源を切り、電源ケーブルをコンセントから抜いてください。電源を切らずにお手入れを始めると、感電することがあります。

パソコン各部の清掃のしかた

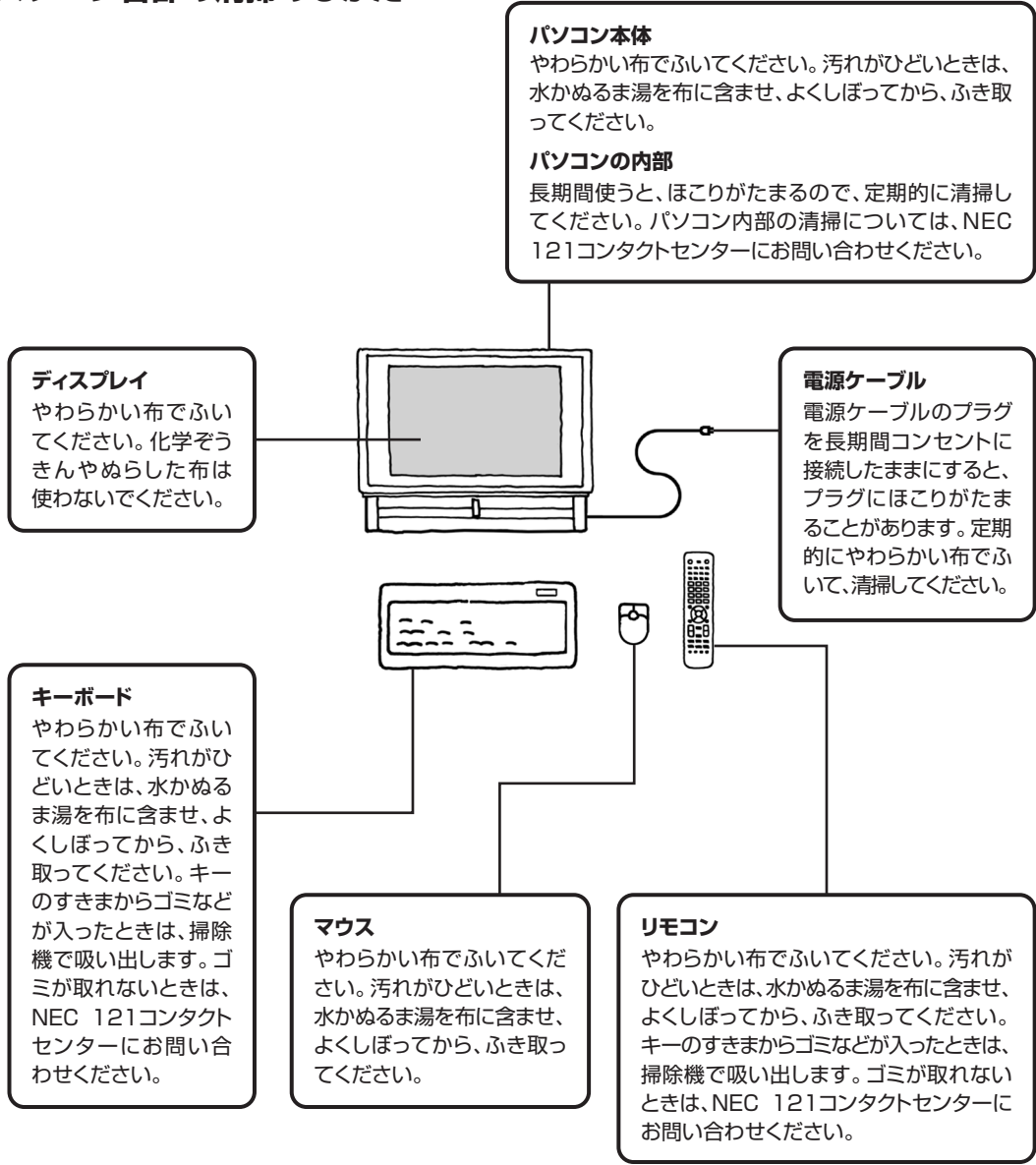

※イラストはイメージ図です。

CD/DVDドライブから ディスクが取り出せなく なったときは

CD/DVDドライブからディスクが取り出せなくなったときの取り出し方を説明します。

パソコンの電源が入っていないと、CD/DVDドライブのイジェクトボタンを押してもディスクは出てきません。

パソコンの電源が入っているにもかかわらず、ディスクトレイが出てこなかった場合は、ソフトの異常な操作などでディスクが取り出せなくなっていることが考えられます。次の操作でディスクを取り出してください。

1 太さが1.3mm程度、まっすぐな部分の長さが45mm程度（指でつまむ部分を除く）の針金を用意する

大きめのペーパークリップを伸ばして作ることができます。

2 非常時ディスク取り出し穴に、手順1で作った針金を差し込み、強く押し込む

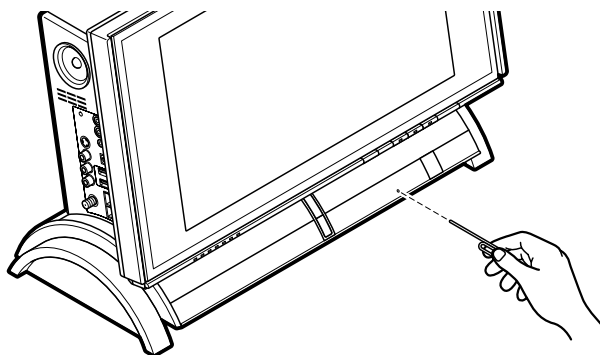

ディスクトレイが少し飛び出します。

3 ディスクトレイを手前に引き出し、ディスクを取り出す

キーボードとマウスを登録しなおす

キーボード、マウスが動かなくなったときの登録のしかたを説明します。

このパソコンのキーボードとマウスは無線でパソコンに信号を送ります。ご購入時には、キーボードとマウスからパソコン本体に信号を送るための登録がされていますが、何らかの原因でキーボードやマウスからの操作ができなくなることがあります。

その場合は、以下の手順でキーボードとマウスを登録しなおしてください。また、パソコンを修理・交換した場合も、登録しなおす必要があります。



キーボードとマウスを連続して登録するときは、一方を登録した後、約 30 秒間隔をあけて次の登録をおこなってください。

キーボードを登録しなおす

- 1 シャープペンシルの先などで、パソコン本体の左側面にある「CONNECT」ボタンを押す

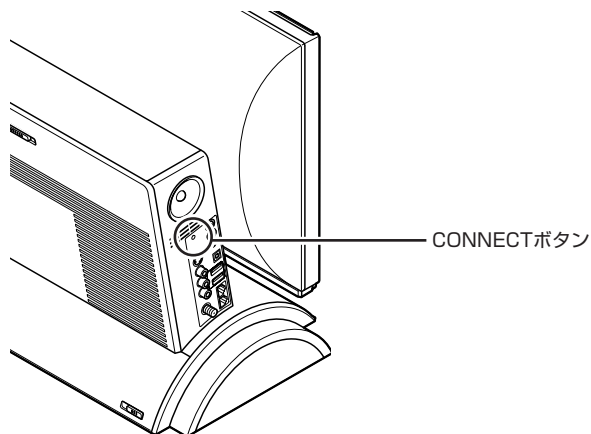

登録モードになり、ディスプレイ左下のランプが点滅または点灯します。

- 2 パソコン本体の「CONNECT」ボタンを押してから 30 秒以内に、キーボード裏面にある「CONNECT」ボタンを押す

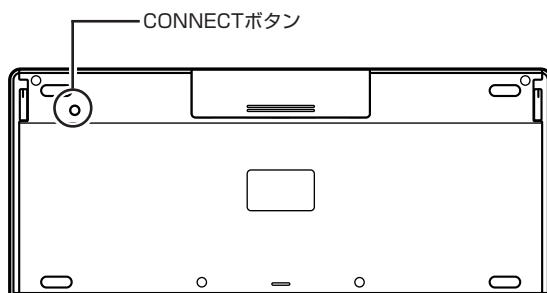

マウスを登録しなおす

- 1 マウス底面にある ON/OFF スイッチを「ON」にする
- 2 シャープペンシルの先などで、パソコン本体の左側面にある「CONNECT」ボタンを押す

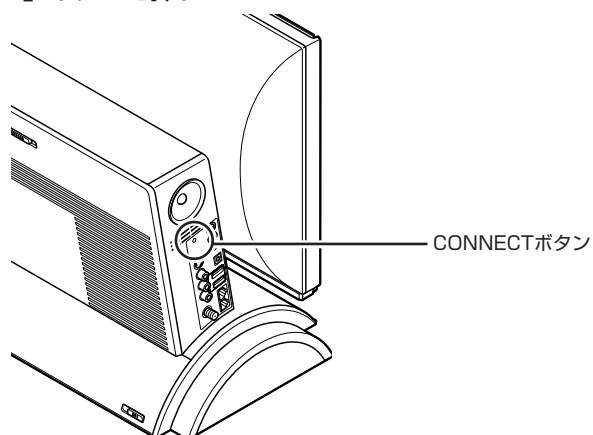

登録モードになり、ディスプレイ左下のランプが点滅または点灯します。

- 3 パソコン本体の「CONNECT」ボタンを押してから30秒以内に、マウス底面にある「CONNECT」ボタンを押す

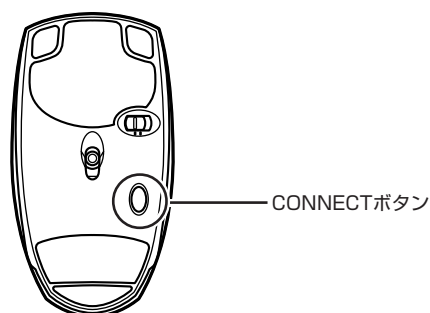

このパソコンを複数隣接して使用した場合など、ひとつのキーボード、マウスで2台反応したときは、パソコンを置く位置を変更するか、または、以下の操作をおこなってください。

- 1 どちらか1台のパソコンの電源を切り、電源ケーブルを抜く
- 2 もう1台で、キーボードとマウスを登録しなおす

アフターケアについて

このパソコンに対する保守サービスや、消耗品・消耗部品の内容について説明します。

保守サービスについて

保守サービスについては、NEC 121 コンタクトセンターにお問い合わせください。詳しくは、添付の『121ware ガイドブック』をご覧ください。



NEC 121 コンタクトセンターなどにこのパソコンの修理を依頼する場合は、設定したパスワードを解除しておいてください。

消耗品と消耗部品について

このパソコンには、消耗品と消耗部品が含まれています。安定してご使用いただくためには、定期的な保守による部品交換が必要になります。特に長時間連続して使用する場合には、安全などの観点から早期の部品交換が必要です。

種類	内容	該当品または部品(代表例)
消耗品	使用頻度や使用量により消耗の進行が異なります。お客様ご自身でご購入いただき、交換していただくものです。保証期間内であっても有償となります。	CD-ROMディスク、DVD-ROMディスク、SDメモリーカード、メモリースティック、バッテリー、乾電池など
消耗部品	使用頻度や経過時間、使用環境によって摩耗、劣化の進行に大きな差が生じ、修理による再生ができなくなる部品です。本体の保証期間内であっても部品代は有償となる場合があります。詳しくはNEC 121コンタクトセンターの故障診断・修理受付窓口にご相談ください。	ディスプレイ、ハードディスクドライブ、CD/DVDドライブ、キーボード、マウス、ファン

- ・記載部品は代表例です。機種により構成部品が異なります。詳しくは「仕様一覧」をご覧ください。
- ・消耗部品の交換時期の目安は、1日8時間のご使用で約5年です（ご使用になる頻度により差が生じます。また、上記の目安時期前に交換が必要となる場合があります）。
- ・本製品の補修用性能部品の最低保有期間は、PC本体、オプション製品については製造打切後6年です。

パソコンの譲渡、廃棄、 改造について

パソコンを他人に譲るとき、廃棄するときの注意事項を説明します。また、パソコンの改造はおこなわないでください。

このパソコンを譲渡するには



パソコン内のハードディスクには個人的に作成した情報が多く含まれています。第三者に情報が漏れないように、譲渡の際にはこれらの情報を削除することをおすすめします。このパソコンのハードディスクのデータを消去する方法については、155ページの「再セットアップ用CD/DVD-ROMを使って再セットアップする」をご覧ください。

譲渡するお客様へ

このパソコンを第三者に譲渡（売却）する場合は、次の条件を満たす必要があります。

1. 本体に添付されているすべてのものを譲渡し、複製物を一切保持しないこと。
2. 各ソフトウェアに添付されている「ソフトウェアのご使用条件」の譲渡、移転に関する条件を満たすこと。
3. 譲渡、移転が認められていないソフトウェアについては、削除した後譲渡すること（本体に添付されている「ソフトウェア使用条件適用一覧」をご覧ください）。

※ 第三者に譲渡（売却）する製品をお客様登録している場合は、121ware.comのマイアカウント (<http://121ware.com/my/>) の保有商品情報で削除いただくか、または121ware（ワントゥワンウェア）登録センター（TEL:0120-469-121）までご連絡いただき、必ず登録削除の手続きをお願いします。

譲渡を受けたお客様へ

NEC パーソナル商品総合情報サイト「121ware.com」での登録をお願いします。<http://121ware.com/my/> にアクセスし、「新規登録」でログインIDを取得した後に、保有商品情報の「新規・追加登録」で登録することができます。インターネットに接続できないかたは、お客様登録に必要な次の事項を記入し、下記宛先に郵送してください。

1. 本体型番、型名のいずれかと保証書番号
(本体背面/側面または保証書に記載の型番/型名のいずれかと製造番号)
2. 氏名、住所、電話番号、eメールアドレス、中古購入された場合はそのご購入先、ご購入日

宛先

〒143-8691 東京都大森郵便局 私書箱 5号
NEC121ware 登録センター係

このパソコンを廃棄するには

本製品は「資源有効利用促進法」に基づく回収再資源化対応製品です。PCリサイクルマークが銘板（パソコン本体の左側面または背面にある型番、製造番号が記載されたラベル）に表示されている、またはPCリサイクルマークのシールが貼り付けられている弊社製品は、弊社が責任を持って回収、再資源化いたします。



当該製品をご家庭から排出する際、弊社規約に基づく回収・再資源化にご協力いただける場合は、別途回収再資源化料金をご負担いただく必要はありません。

廃棄時の詳細については、NEC パーソナル商品総合情報サイト「121ware.com」(URL : <http://121ware.com/support/recyclese/>) をご覧ください。

なお、下記の窓口でも廃棄についてお問い合わせいただけます。

NEC 121 コンタクトセンター

廃棄のお問い合わせ 受付時間：9:00～17:00（祝日は除く）

 0120-977-121

電話番号をよくお確かめになり、お間違えないようにおかけください。携帯電話、PHSなどフリーコールをご利用いただけないお客様は下記電話番号へおかけください。

03-6670-6000（東京）（通話料金はお客様負担となります）

当該製品が事業者から排出される場合（産業廃棄物として廃棄される場合）、当社は資源有効利用促進法に基づき、当社の回収・リサイクルシステムにしたがって積極的に資源の有効利用につとめています。廃棄時の詳細については、下記のホームページで紹介している窓口にお問い合わせください。

URL : http://www.nec.co.jp/eco/ja/products/3r/shigen_menu.html

※本文に記載された電話番号や受付時間などは、将来予告なしに変更することがあります。

ハードディスク、メモリカード上のデータ消去に関するご注意

パソコンのハードディスクやメモリカードには、お客様が作成、使用した重要なデータが記録されています。このパソコンを譲渡または廃棄するときに、これらの重要なデータ内容を消去することが必要となります。「データやファイルの消去」、「ハードディスクの初期化（フォーマット）」、「メモリカードの初期化（フォーマット）」、「パソコンの再セットアップ」などの操作をおこなうと、記録されたデータの管理情報が変更されるためにWindowsでデータを探すことはできなくなります。ハードディスクやメモリカードに磁気的に記録された内容が完全に消えるわけではありません。



「パソコンの再セットアップ」でデータが消去されるのは、このパソコンに内蔵されたハードディスクのみです。

このため、データ回復用の特殊なソフトウェアを利用すると、ハードディスクやメモリカードから消去されたはずのデータを読み取ることが可能な場合があり、悪意のある人によって予期しない用途に利用されるおそれがあります。

お客様が廃棄・譲渡などをおこなう際に、ハードディスクおよびメモリカード上の重要なデータの流出トラブルを回避するために、記録された全データをお客様の責任において完全に消去することが非常に重要です。データを消去するためには、専用ソフトウェアまたはサービス（ともに有償）を利用するか、ハードディスク上のデータを金槌や強磁気により物理的・磁気的に破壊（メモリカードの場合は、金槌による物理的破壊のみ）して、読めなくすることを推奨します。有償のデータ消去サービスは、NEC フィールディング株式会社にご依頼ください。

NEC フィールディングホームページ URL :

<http://www.fielding.co.jp>

また、ハードディスクやメモリカード上のソフトウェア（OS、アプリケーションソフトなど）を削除することなく譲渡すると、ソフトウェアライセンス使用許諾契約に抵触する場合があります。十分な確認をおこなってください。

パソコンの改造はおこなわない

添付されているマニュアルに記載されている以外の方法で、このパソコンを改造・修理しないでください。記載されている以外の方法で改造・修理された製品は、当社の保証や保守サービスの対象外となる場合があります。

仕様一覧

本体仕様一覧

VS700/BD

型名	VS700/BD	
型番	PC-VS700BD	
インストールOS・サポートOS	Microsoft® Windows® XP Home Edition operating system 日本語版 Service Pack 2 * 1	
CPU	インテル® Celeron® M プロセッサ 350(1.30GHz)	
キャッシュメモリ	1次	インストラクション用32KB/データ用32KB(CPU内蔵)
	2次	1MB(CPU内蔵)
バスクロック	システムバス	400MHz
	メモリバス	333MHz
チップセット	ATI社製 MOBILITY™ RADEON™ 9000 IGP / IXP150	
メモリ (メインRAM)	標準容量	256MB * 2(DDR SDRAM/DIMM、PC2700対応)
	スロット数	2スロット(DIMMスロット)[空きスロット1]
	最大容量 * 3	1GB * 4
表示機能	ビデオRAM	標準32MB(BIOS Setup Menuにて64MB/128MB選択可) * 2
	グラフィックアクセラレータ	ATI社製 MOBILITY™ RADEON™ 9000 IGP に内蔵[AGP対応]
	表示モード	本体内蔵ディスプレイ 最大約1,619万色(1,280×768、1,024×768、800×600)
	本機のサポートする表示モード * 32	デジタルディスプレイ - * 5 アナログディスプレイ - * 5
ディスプレイ	画面サイズ	17型ワイド(高輝度デジタルTFT液晶)
	表示寸法	371(W)×223(H)mm
	画素ピッチ	0.290mm
ハードディスクドライブ * 6	約250GB * 7(Ultra ATA-100、高速7,200回転/分)	
CD/DVDドライブ * 8	DVDスーパーマルチドライブ(DVD-RAM/R/RW with DVD+R/RW)内蔵(バッファアンダーランエラー防止機能付き)(DVD+R 2層書込み対応)	
	速度	DVD-RAM読出し：最大3倍速 * 9、DVD-RAM書換え：最大3倍速 * 9 * 10、DVD+R (2層)書込み：最大2.4倍速 * 11、DVD+R (1層)書込み：最大8倍速、DVD+RW書換え：最大4倍速、DVD-R書込み：最大8倍速 * 12、DVD-RW書換え：最大4倍速 * 13、DVD読出し：最大8倍速、CD読出し：最大2.4倍速 * 14、CD-R書込み：最大2.4倍速、CD-RW書換え：最大10倍速 * 15
フロッピーディスクドライブ	- [別売、専用オプション(PC-VP-WU14) * 16]	
サウンド機能	音源/サラウンド機能	PCM録音再生機能(ステレオ/モノラル、量子化8ビット/16ビット、サンプリングレート8-48kHz、全二重化対応)、MIDI音源機能(ソフトウェアMIDI/KGM、GS演奏モード対応、DLS2対応 * 17)、マイクノイズ除去機能、3Dポジショナルサウンド
	スピーカ	本体内蔵(SoundVu(3W+3W)、サブウーファ(5W))
	サウンドチップ	ADI社製 AD1981B搭載
通信機能	FAXモデム * 18	データ通信：最大56Kbps * 19(V.90対応)/FAX通信：最大14.4Kbps(V.17)、Resume On Ring機能対応
	LAN	100BASE-TX/10BASE-T対応
映像関連機能 (地上アナログ放送)	MPEGボード	ハードウェアMPEG2リアルタイムエンコーダボード
	TVチューナ	音声多重対応、受信チャンネル：VHF(1~12ch)、UHF(13~62ch)、CATV(C13~C38) * 20
	データ放送受信	地上アナログデータ放送(ADAMS)、字幕放送
	映像合成表示機能	DirectShow®により任意のサイズで合成表示可能(全画面表示可能) SmartVision使用時：240×180ドット以上(縦横比3：4固定)でサイズ変更可能
	高画質機能	3次元Y/C分離、ゴーストリデュース、デジタルノイズリダクション、タイムベースコレクタ
	TV録画機能	MediaGarageおよびSmartVisionでMPEG2(高画質モード：720×480ドット(8Mbps CBR)、標準画質モード：720×480ドット(4Mbps VBR)、長時間モード：352×480ドット(2Mbps VBR)、超長時間モード：352×240ドット(1.2Mbps VBR))の録画可能、SmartVisionでMPEG1(ユーザ設定モード：352×240ドット(1.152Mbps CBR))の録画可能
	最長録画時間(高画質モード)	約58時間40分
	最長録画時間(標準画質モード)	約114時間20分
最長録画時間(長時間モード)	約217時間20分	
最長録画時間(超長時間モード)	約339時間30分	

型名		VS700/BD
メール着信表示機能		メール着信ランプ搭載
インスタント機能*21		TV視聴/CD再生*22/DVD再生*23
入力装置	キーボード	ワイヤレスキーボード*24*25(109キーレイアウト準拠、ワンタッチスタートボタン付き)
	マウス	光センサーワイヤレスマウス*25*26(スクロール機能付き)
	リモコン	赤外線リモコン*27
スロット	メモリースティック(メモリースティックPRO)	トリプルメモリースロット×1*28
	SDメモリーカード	トリプルメモリースロット×1*28
	xD-ピクチャーカード	トリプルメモリースロット×1*28
	PCカード	Type II × 1、PC Card Standard準拠、CardBus対応
	インターフェイス	USB
インターフェイス	IEEE1394(DV)	4ピン×1
	FAXモデム	RJ11モジュラコネクタ×1
	LAN	RJ45コネクタ×1
	サウンド関連インターフェイス	光デジタルオーディオ(S/PDIF)出力
サウンド関連インターフェイス	ライン入力	ステレオミニジャック×1(本体実装：入力インピーダンス 20KΩ、入力レベル 1Vrms)
	ライン出力	ヘッドフォン出力と共用(ライン出力レベル 1Vrms)
	マイク入力	ステレオミニジャック×1(マイク入力インピーダンス 20KΩ、入力レベル 5mVrms、バイアス電圧3.7V)
	ヘッドフォン出力	ステレオミニジャック×1(対応ヘッドフォンインピーダンス 16Ω-100Ω「推奨32Ω」、出力電力 5mW/32Ω)
	ビデオオーディオ入力端子(L/R)	1系統
映像関連インターフェイス	地上アナログ放送アンテナ入力	F型同軸×1
フェイス	ビデオ入力	Sビデオ端子×1(側面×1)、コンポジットビデオ端子×1(側面×1)
電源		AC100V±10%、50/60Hz
消費電力	標準	約94W
	最大	約133W
エネルギー消費効率(省エネ基準達成率)*30		P区 0.00065(AAA)
電波障害対策		VCCI ClassB
温湿度条件		10~35℃、20~80%(ただし結露しないこと)
外形寸法	本体(突起部除く)	507(W)×225(D)×383(H)mm
	キーボード	408(W)×170(D)×27(H)mm
	リモコン	52(W)×225(D)×25(H)mm
質量	本体	約15kg
	キーボード/マウス/リモコン	約700g*31/約70g*31/約127g*31
主な添付品		マニュアル、電源ケーブル、回線ケーブル、リモコン、乾電池(単三アルカリ：6本)
主なインストールソフト		Microsoft® Office Personal Edition 2003

上記の内容は本体のハードウェアの仕様であり、オペレーティングシステム、アプリケーションによっては、上記のハードウェアの機能をサポートしていない場合があります。

- * 1：添付のソフトウェアは、インストールされているOSでのみご利用できます。Microsoft® Windows® XP Home Editionでは、ネットワークでドメインに参加する機能はありません。別売のMicrosoft® Windows® XP Home Editionパッケージや別売のMicrosoft® Windows® XP Professionalパッケージをインストールおよび利用することはできません。
- * 2：ビデオRAMはメモリ(メインRAM)を使用します。パソコン本体のメモリ容量が256MBの場合、ビデオRAMの設定内容を変更すると動作が不安定となることがあります。この場合は初期設定(ご購入時の設定)に戻してご利用下さい。
- * 3：他社製の増設メモリの装着は、動作を保証するものではありません。他社製品との接続は各メーカーにご確認の上、お客様の責任において行ってくださるようお願いいたします。
- * 4：増設RAMサブボード(PC2700対応-DDR333MHzメモリ)[512MB]を2枚実装する必要があります。増設RAMサブボードを増設する場合は、PK-UG-ME023(256MB)、PK-UG-ME024(512MB)を推奨します。
- * 5：本機には外付けディスプレイの接続はできません。
- * 6：1GBを10億バイトで計算した場合の数値です。
- * 7：Windows®のシステムからは、容量がCドライブ：約216GB、Dドライブ：約4.6GB、残り：再セットアップ用として認識されます。
- * 8：使用するディスクによっては、一部の書き込み/読み出し速度に対応していない場合があります。
- * 9：DVD-RAM Ver.2.0/2.1/2.2(片面4.7GB)に準拠したメディアに対応しています。また、カートリッジ式のメディアは使用できませんので、カートリッジなし、あるいはメディア取り出し可能なカートリッジ式でメディアを取り出してご利用ください。
- * 10：DVD-RAM Ver.1(片面2.6GB)の書き換えはサポートしていません。
- * 11：DVD+R 2層書込みはDVD+R(2層)ディスクのみに対応しています。
- * 12：DVD-Rは、DVD-R for General Ver.2.0/2.1に準拠したメディアの書き込みに対応しています。
- * 13：DVD-RWは、DVD-RW Ver.1.1/1.2に準拠したメディアの書き換えに対応しています。
- * 14：SuperAudio CDは、ハイブリッドのCD Layerのみ読み出し可能。

- * 15 : Ultra Speed CD-RW メディアはご使用になれません。
- * 16 : 2モード (720KB/1.44MB) に対応しています (ただし、720KB モードのフォーマットは不可です)。
- * 17 : DLS は「DownLoadable Sounds」の略です。DLS を使うと、カスタム・サウンド・セットを SoundMAX シンセサイザにロードできます。
- * 18 : 回線状態によっては、通信速度が変わる場合があります。また、内蔵 FAX モデムは一般電話回線のみに対応しています。
- * 19 : 最大 56Kbps はデータ受信時の理論上の最大速度です。データ送信時は最大 33.6Kbps になります。
- * 20 : ケーブルテレビの受信チャンネル表記は、(社)電子情報技術産業協会規格 (CPR-4103) の表記に基づきます。実際のケーブルテレビ受信チャンネル番号は、ケーブルテレビ会社により異なりますので、ケーブルテレビ会社にお問い合わせください。
本製品をケーブルテレビ回線に接続する場合、ケーブルテレビ会社との受信契約が必要となります。
また、本製品は、記載されたケーブルテレビ周波数の受信に対応しておりますが、大半のチャンネルはケーブルテレビ会社により視聴制限 (スクランブル) を施されているため、本製品で直接受信することはできません。
この場合は、ケーブルテレビ会社より貸与されるターミナルアダプタにより、受信する必要があります。
ケーブルテレビ会社により再送信を行っている地上アナログ放送は、VHF および UHF の周波数で送信されていますので、特別な受信装置がなくとも、受信可能です。
詳細は、ご利用のケーブルテレビ会社にご相談ください。
- * 21 : Windows® XP Embedded より実現しています。
- * 22 : 市販の音楽 CD および CD-DA フォーマットで作成された CD-R/RW のみ再生可能です。CD-EXTRA は音楽データのみ再生可能です。
- * 23 : 市販の DVD ビデオおよび Video フォーマットで作成された DVD-R/RW、DVD+R/RW、DVD-VR フォーマットで作成された DVD-RAM/R、DVD+VR フォーマットで作成された DVD+R/RW のみ再生可能です。ビデオ CD には対応しておりません。
- * 24 : キーボードの使用時間は連続使用で約 400 時間、使用可能な距離は約 1m です (ただし、ご使用の環境条件や方法により異なります)。
- * 25 : 金属製の机の上などで使用した場合に、動作に影響することがあります。木製の机などの上でのご利用をおすすめします。
- * 26 : マウスの電池寿命はアルカリ電池を使用し、約 2.5 か月間使用可能です。マウスを連続して操作した場合は、アルカリ電池で最大約 60 時間です。市販の単三充電池もご利用いただけます。また、使用可能な距離は約 1m です (ただし、ご使用の環境条件や方法により異なります)。
- * 27 : リモコンの電池寿命はアルカリ電池で最大約 100 時間、使用可能な距離は約 3m です (ただし、ご使用の環境条件や方法により異なります)。
- * 28 : メモリースティックの「マジックゲート」(著作権保護) 機能には対応しておりません。「メモリースティック Duo」をご使用の場合は、必ずメモリースティック Duo アダプターを使用してください。詳しくは「メモリースティック Duo」の取扱説明書をご参照ください。「miniSD カード」をご使用の場合には、必ず miniSD カードアダプタを使用してください。詳しくは「miniSD カード」の取り扱い説明書をご参照ください。メモリースティック、SD メモリーカード、xD-ピクチャーカードは各々同時に使用することはできません。
- * 29 : 地上アナログ放送における音声は出力できません。
- * 30 : エネルギー消費効率とは、省エネ法で定める測定方法により測定した消費電力を省エネ法で定める複合理論性能で除したものです。省エネ基準達成率の表示語 A は達成率 100% 以上 200% 未満、AA は達成率 200% 以上 500% 未満、AAA は達成率 500% 以上を示します。
- * 31 : 乾電池の質量は含まれておりません。
- * 32 : グラフィックアクセラレータのサポートする表示モードです。実際に表示できるモードは接続するディスプレイにより異なります。なお、デジタルディスプレイでの 1,280 × 768 の解像度については弊社製ワイドモニターのみ動作検証を行っております。

その他のご注意

[TV視聴／録画について]

- 地上デジタル・BSデジタル・CSデジタル放送対応のチューナを本商品の外部入力端子に接続した場合、「一回だけ録画可能」の番組などのコピー制御された番組は本商品で録画およびタイムシフトできません。
- TVをご覧いただくためにはご家庭のアンテナケーブル（別売）と接続する必要があります。
- TV放送やデータ放送をご覧になる場合、ノイズやゴーストなど電波障害が強いところでは、TV映像がコマ落ちしたり、データ放送が受信できないなどの現象が発生する場合があります。電波の弱い場合は、ブースタが必要になる場合があります。また、ケーブルテレビをご利用の場合は、ADAMSおよび文字放送などのデータ放送が受信可能かどうか、ご利用のケーブルテレビ会社へお問い合わせください。
- 録画時間は映像の内容およびご利用状況によって前後する場合があります。

[著作権に関するご注意]

- お客様が複製元のCD-ROMやDVD-ROMなどの音楽コンテンツやビデオコンテンツの複製や改変を行う場合、複製元の媒体などについて、著作権を保有していなかったり、著作権者から複製や改変の許諾を得ていない場合、利用許諾条件または著作権法に違反する場合があります。
- 複製の際は、複製元の媒体の利用許諾条件、複製などに関する注意事項にしたがってください。
- お客様が録音・録画したものは、個人として楽しむなどのほかには、著作権法上、著作権者に無断で使用することはできません。

[CD/DVDの読み込み／書き込みについて]

- コピーコントロールCDなど一部の音楽CDでは、再生やCD作成ができない場合があります。
- CPRM (Content Protection for Recordable Media) の著作権保護機能には対応していません。
- メディアの種類、フォーマット形式によって読み取り性能が出ない場合があります。また、記録状態が悪い場合など、読み取りできない場合があります。
- 12cm CD、DVD、8cm音楽CD以外は使用できません。ハート形、カード型などの特殊形状をしたCDは故障の原因となりますので使用できません。
- 設定した書き込み、書き換え速度を実現するためには、書き込み、書き換え速度に応じたメディアが必要になります。
- 映像ソフトの再生は、ソフトウェアによるMPEG2再生方式です。NTSCのみ対応しております。Regionコード「2」、「ALL」以外のDVDビデオの再生は行えません。再生するDVDディスクおよびビデオCDの種類によってはコマ落ちする場合があります。リニアPCM (96kHz/24bit) で記録されている20kHz以上の音声信号は再生できません。DVDレコーダで記録されたDVDで、書き込み形式により再生できないものがあります。そのような場合はDVDレコーダの取扱説明書などをご覧ください。
- ライティングソフトウェアが表示する書き込み予想時間と異なる場合があります。
- 作成したDVDは家庭用のDVDプレーヤやDVD-ROMドライブ搭載パソコンで再生できますが、一部のDVDプレーヤやDVD-ROMドライブでは再生できないことがあります。また、メディアやプレーヤの状態により再生できないことがあります。

[インターネット電話／インターネットテレビ電話について]

- ご利用の通信事業者、プロバイダ、お客様の環境によってはご利用にならない場合があります。事前に通信事業者やプロバイダにご確認ください。ADSLなどのブロードバンド環境でのご利用を推奨いたします。

[周辺機器接続について]

- 接続する周辺機器および利用するソフトウェアが、本インターフェイスに対応している必要があります。
- 接続する周辺機器によっては対応していない場合があります。動作確認済み機種についてはインターネット<http://121ware.com/valuestar/>（各シリーズページ→「接続情報」）をご覧ください。
- USB 1.1対応の周辺機器も利用できます。USB 2.0で動作するにはUSB 2.0対応の周辺機器が必要です。動作確認済み機種についてはインターネット<http://121ware.com/valuestar/>（各シリーズページ→「接続情報」）をご覧ください。
- IEEE1394インターフェイスを装備した商品と他社製デジタルビデオカメラの連携は、機種により対応していない場合があります。動作確認済み機種についてはインターネット<http://121ware.com/valuestar/>（各シリーズページ→「接続情報」）をご覧ください。
- 光デジタルオーディオ出力端子に接続するオーディオ機器は48kHzのサンプリング周波数に対応している必要があります。また、一般のCDプレーヤ・MDデッキ類と同様に、SCMS (シリアルコピーマネジメントシステム) に準拠した信号を出力します。

FAXモデム仕様一覧

項目	規格	
適用回線	加入電話回線	
ダイヤル方式	パルスダイヤル(10/20PPS) トーンダイヤル(DTMF)	
FAX機能	交信可能ファクシミリ装置	ITU-T G3ファクシミリ装置
	同期方式	半2重調歩同期方式
	通信規格*1	ITU-T V.17:14,400 / 12,000 / 9,600 / 7,200 bps V.29:9,600 / 7,200 bps V.27ter:4,800 / 2,400 bps V.21 ch2:300 bps
	送信レベル	-11 ~ -15dBm (出荷時 -15dBm)
	受信レベル	-10 ~ -40dBm
	制御コマンド	EIA-578拡張ATコマンド(CLASS 1)
	同期方式	全2重調歩同期方式
データモデム機能	通信規格*1	ITU-T V.90:56,000 ~ 28,000 bps*2 V.34:33,600 ~ 2,400 bps V.32bis:14,400 ~ 4,800 bps V.32:9,600 ~ 4,800 bps V.22bis:2,400 / 1,200 bps V.22:1,200 / 600 bps V.21:300 bps
	エラー訂正	ITU-T V.42 (LAPM) MNP class 4
	データ圧縮	ITU-T V.42 MNP class 5
	送信レベル	-11 ~ -15dBm (出荷時 -15dBm)
	受信レベル	-10 ~ -40dBm
	制御コマンド	Hayes ATコマンド準拠*3

*1:回線状態によっては通信速度が変わる場合があります。

*2:送信時は 33,600 ~ 2,400 bpsになります。

*3:ATコマンドについては、「サポートナビゲーター」-「パソコン各部の説明」-「パソコンの機能」-「ATコマンド」をご覧ください。

LAN仕様一覧

項目	規格
ネットワーク形態	スター型ネットワーク
伝送速度	100BASE-TX使用時：100Mbps 10BASE-T使用時：10Mbps
伝送路	100BASE-TX使用時：UTPカテゴリ5 10BASE-T使用時：UTPカテゴリ3,4,5
信号伝送方式	ベースバンド伝送方式
メディアアクセス制御方式	CSMA/CD方式
ステーション台数	最大1,024台/ネットワーク
ステーション間距離/ ネットワーク経路長*	100BASE-TX：最大約200m/ステーション間 10BASE-T：最大約500m/ステーション間 最大100m/セグメント

*リピータの台数など、条件によって異なります。

リモコン仕様一覧

外形寸法	52 (W) × 225 (D) × 25 (H) mm
質量	約 127g (電池含まず)
赤外線周波数	940nm
赤外線キャリア周波数	38KHz
赤外線フォーマット	2bitPPM フォーマット
赤外線到達距離	3m 以内
対応キー	57 キー
電池	単 3 形アルカリ乾電池 2 本
電池寿命	キー連続操作約 100 時間

索引

英数字

121ware.com	42
121 コンタクトセンター	10
121 ポップリンク	36
ADSL	70
BIGLOBE	75
BIOSの初期化	138
【CapsLock】	63
CATV	70
CD/DVDドライブ	53、180
CD-ROMの扱い方	58
CDアクセスランプ	53
Cドライブ	134
Dドライブ	134
FTTH	70
ISDN	71
LAN	121
LANケーブル	80
【NumLock】	54、63
【Shift】	63

あ行

アース	19
アナログ回線への接続	74
インスタント用CD/DVD-ROM	149
インターネットの接続方法	69
インターネット無料体験	74
ウイルス	39
ウイルスチェック	127
お客様登録	42
音量の調節	57

か行

各部の名称	53、巻末
型番	11
キーボード	16、54、181
キーボードの収納	61
クリック	26

さ行

再セットアップ	125
再セットアップ用CD/DVD-ROM	46、149
サポートナビゲーター	40
システムの修復	132
周辺機器の移行	116
使用許諾契約	27
スタンバイ機能	51
製造番号	11
セーフモード	128
セキュリティ対策	44
セットアップ作業	21
増設RAMサブボード	167
ソフトチョイス用アプリケーション	
CD/DVD-ROM	149
ソフトナビゲーター	64
ソフトの移行	117

た行

ダイヤルアップ接続	69、77、98
データの移行	108
データのバックアップ	130
電源ケーブルの接続	20
電源スイッチ	22、53、54
電源の取り方	13
電源ランプ	53
電源を入れる	50
電源を切る	48

は行

パソコン各部の説明	55
パソコンのいろはⅡ	63
パソコンの置き場所	12
バックアップ	46、130
ブロードバンド接続	69
プロバイダ	75
ホームネットワーク	120
保証書	11
ボリュームボタン	54

ま行

マウス	17、182
マウスの動かし方	25
メールソフトの設定	90
メモリ	167
モジュラーケーブル	74、98

ら行

ライセンス	117
リモコン	18

わ行

ワンタッチスタートボタン	54
--------------	----

MEMO

MEMO

MEMO

各部の名称(1)

● 本体前面 ●

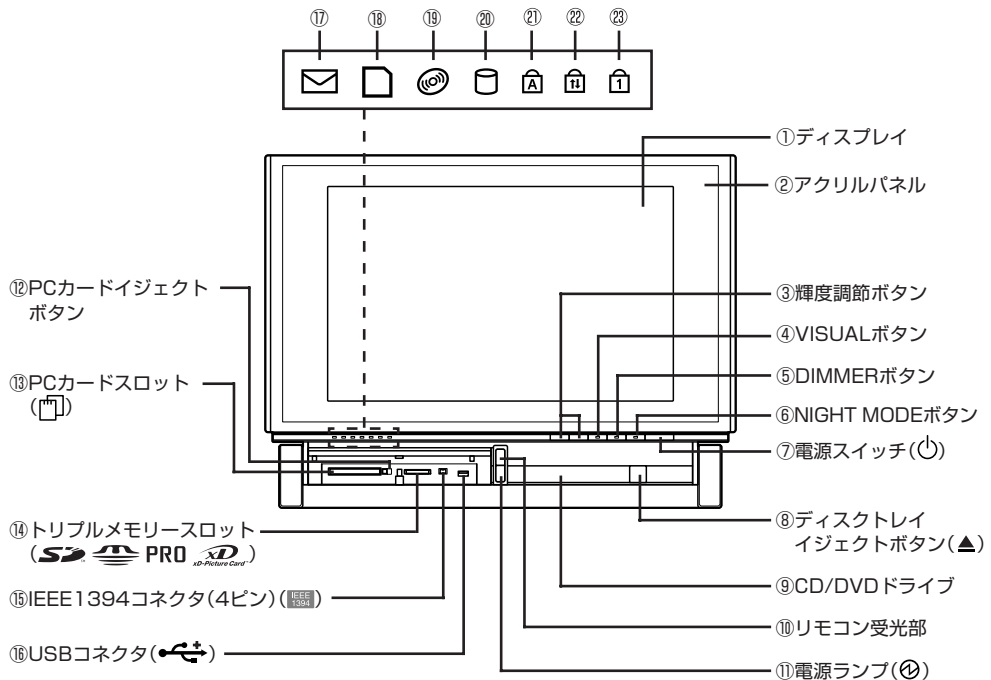
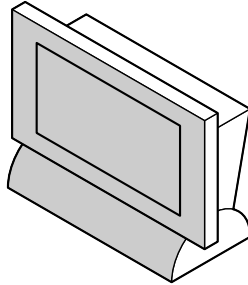

詳しくは、「サポートナビゲーター」 - 「パソコン各部の説明」 - 「パソコンの機能」 - 「各部の名称と役割」をご覧ください。

各部の名称(2)

● 本体右側面 ●

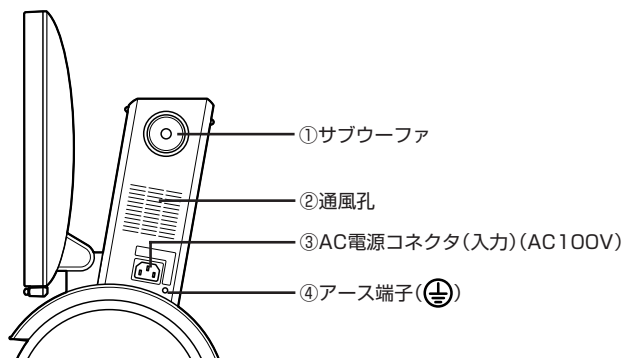
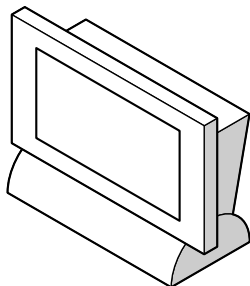

詳しくは、👉「サポートナビゲーター」 - 「パソコン各部の説明」 - 「パソコンの機能」 - 「各部の名称と役割」をご覧ください。

各部の名称(3)

● 本体左側面 ●

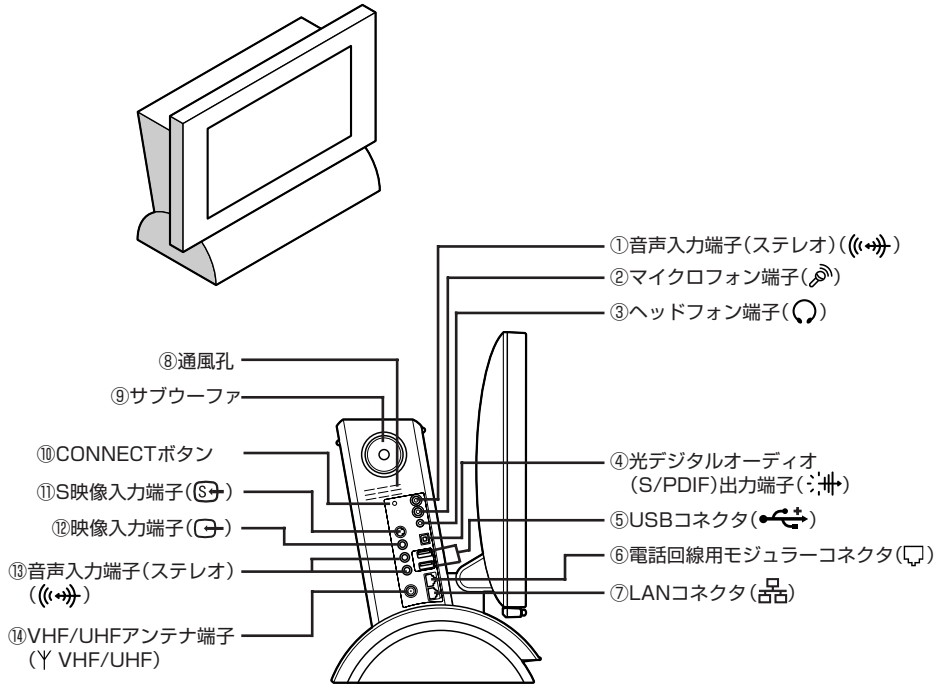

● 本体背面 ●

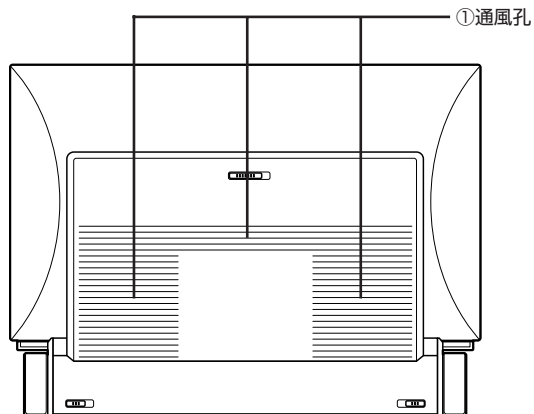

詳しくは、📖「サポートナビゲーター」 - 「パソコン各部の説明」 - 「パソコンの機能」 - 「各部の名称と役割」をご覧ください。

パソコンの中にもマニュアルがある

● サポートナビゲーターで調べてみよう ●

このパソコンには、使いながら画面で説明を見るための、サポートナビゲーターが入っています。

デスクトップにある  をダブルクリックすれば、いつでも利用できます。



必要に応じて、次の5種類の説明を利用してください。

▶ つながった後のインターネット

ウイルス対策やセキュリティの設定などについて説明しています。

▶ パソコン使いこなし術

Windowsの便利な操作方法など、一歩進んだ使い方を説明しています。

▶ ソフトの紹介と説明

このパソコンに入っているアプリケーションソフトの使い方などを説明しています。

▶ パソコン各部の説明

このパソコンの各部の機能や設定について、詳しい情報を知りたいときに利用してください。

▶ トラブル解決

うまくいかないときや、故障かな？と思ったときに利用してください。

2 準備と設定

VALUESTAR

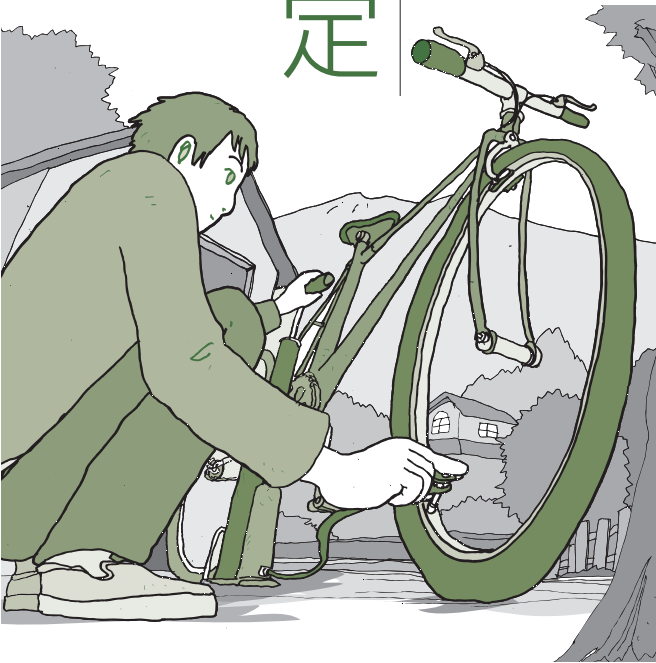

* 8 1 0 6 0 1 3 7 1 A *

初版 2005年1月

NEC

853-810601-371-A

Printed in Japan

NECパーソナルプロダクツ株式会社
〒141-0032 東京都品川区大崎一丁目11-1 (ゲートシティ大崎 ウエストタワー)

このマニュアルは、再生紙(古紙率:表紙70%、本文100%)を使用しています。



日本マニュアルコンテスト2004
家庭製品第3部門
部門優良賞 受賞マニュアル