

VALUESTAR Gシリーズを ご購入いただいたお客様へ

添付のマニュアルをお読みになる前に、必ずこの冊子をご覧ください

本冊子では、VALUESTAR Gシリーズの仕様や、VALUESTAR Gシリーズとほかのシリーズとの違いについて説明しています。

本冊子以外のマニュアルには、VALUESTAR Gシリーズ以外の情報も記載されていますので、あらかじめ本冊子で、VALUESTAR Gシリーズの情報をご確認ください。

ご購入いただいたモデルの確認	3
添付品の確認	10
マニュアルの表記（モデル名）について	18
ディスプレイについて	19
リモコン用受信ユニットについて	22
外付けスピーカについて	23
フロッピーディスクドライブについて	26
ワイヤレス LAN 機能について	29
ご使用時の注意	31
Office Professional 2003 の再セットアップについて (Office Professional 2003 モデルのみ)	32
アフターケアについて	35
仕様一覧	36

VALUESTAR

© NEC Corporation, NEC Personal Products, Ltd. 2005

日本電気株式会社、NECパーソナルプロダクツ株式会社の許可なく複製・改変などを行うことはできません。

本書に記載のイラストは、モデルによって異なることがあります。

Microsoft、Windows、Office ロゴ、OutlookおよびWindowsのロゴは、米国Microsoft Corporationの米国およびその他の国における商標または登録商標です。

インテル、Intel、Pentium、Celeron、SpeedStepおよびIntel Insideロゴは、アメリカ合衆国およびその他の国におけるIntel Corporationまたはその子会社の商標または登録商標です。

「メモリースティック」、「メモリースティックPRO」は、ソニー株式会社の商標です。

NXT& &SoundVu® は、ニュートランスデューサーズリミテッドの登録商標です。

NVIDIA、NVIDIA ロゴ、GeForce、TurboCache は、NVIDIA Corporation の商標です。

MediaGarageは、日本電気株式会社の登録商標です。

その他、本書に記載されている会社名、商品名は各社の商標または登録商標です。

ご購入いただいたモデルの確認

「添付品の確認」(p.10) をご覧になる前に、ご購入いただいたモデルの型番を確認してください。モデルによって添付品などが異なります。

型番について

梱包箱に貼られたステッカーに、フレーム型番とコンフィグオプション型番が記載されています。これらの型番は、添付品の接続や、再セットアップ時に必要になりますので、次ページ以降で確認し、このマニュアルに記入しておいてください。

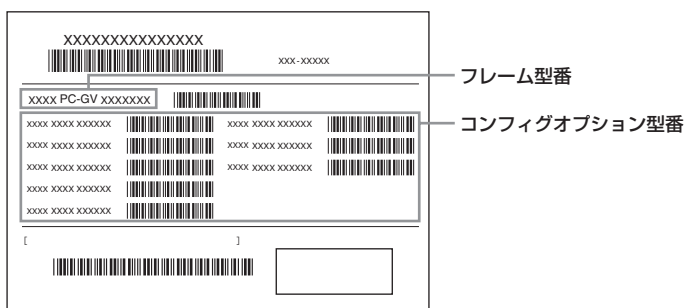

チェック! VALUESTAR G シリーズを NEC Direct から直接ご購入の場合は、121ware.com のマイアカウントの「保有商品情報」に自動的に登録されます。そのため、あらためて保有商品情報をご登録いただく必要はありません。

フレーム型番の確認

梱包箱に貼られたステッカーに記載のフレーム型番を、下記の①～⑤の枠に記入してください。

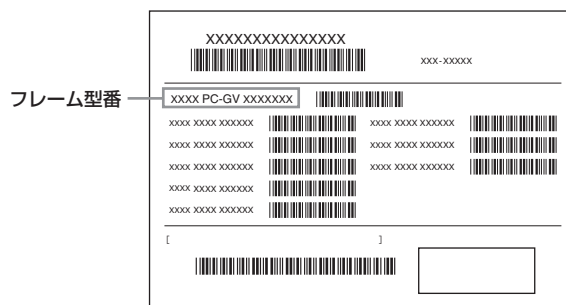

① ② ③ ④ ⑤

PC-GV **2**

フレーム型番の、①～⑤の部分の英数字の意味は、p.4～p.5の各表のとおりです。
該当するものにチェックマーク(✓)を記入してください。選んだパソコンの種類を確認できます。

①は、CPUのクロック周波数を表しています。

✓	型番	クロック周波数
	32	3.20GHz
	30	3GHz または 3.06GHz
	29	2.93GHz
	28	2.80GHz

②は、CPUの種類を表しています。

✓	型番	CPU
	W	インテル® Pentium® D プロセッサ
	V	インテル® Pentium® 4 プロセッサ
	S	
	H	インテル® Celeron® D プロセッサ

③は、本体の形状の種類を表しています。

✓	型番	本体の形状
	2	タイプ L (TV 機能なしモデル)
	3	タイプ L (TV モデル)
	4	タイプ L (ダブルチューナ TV モデル)
	C	タイプ W (TV モデル)
	D	タイプ W (ダブルチューナ TV モデル)
	E	タイプ W (デジタルハイビジョン TV モデル)
	N	タイプ SR (TV モデル)
	R	タイプ SR (ダブルチューナ TV モデル)
	S	タイプ X (TV モデル)
	V	タイプ X (TV 機能なしモデル)
	W	タイプ X (ダブルチューナ TV モデル)

④は、ディスプレイの種類を表しています。

✓	型番	ディスプレイ
	B	17 型 (高解像度スーパーシャインビュー EX 液晶)
	E	20 型ワイド (スーパーシャインビュー EX2 液晶)
	H	32 型ワイド (高輝度デジタル TFT 液晶)
	Z	セレクションメニューより選択

⑤は、OS とソフトウェアパックの種類を表しています。

✓	型番	OS
	A	Windows XP Media Center Edition (標準ソフトウェアパック)
	E	Windows XP Home Edition (標準ソフトウェアパック)
	G	Windows XP Home Edition (ミニマムソフトウェアパック)
	J	Windows XP Professional (標準ソフトウェアパック)
	M	Windows XP Professional (ミニマムソフトウェアパック)

コンフィグオプション型番の確認

コンフィグオプション型番は、選んだモデルやオプションごとにそれぞれ、ステッカーに記載されています（型番は順不同になっています）。

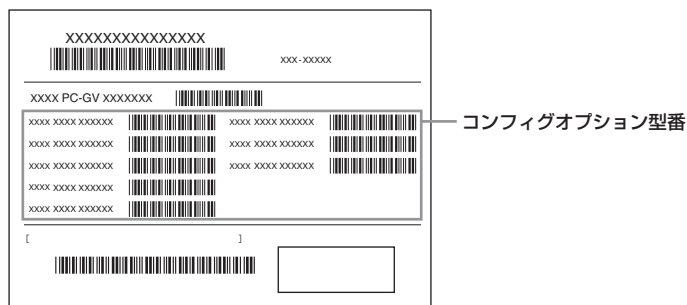

コンフィグオプション型番の種類と意味について、[1]～[12]の各表で説明しています。コンフィグオプション型番の□の部分に入る英数字を確認して、該当するものにチェックマーク(✓)を記入してください。これらの表で、選んだ機器やソフトウェアの内容を確認できます。

[1] PC-G-ME □□□□は、メモリの種類と容量を表しています。

✓	型番	メモリの種類と容量
	G258	256MB DDR2 SDRAM(256MB × 1)、PC2-4200 対応 (DDR2-533)
	G518	512MB DDR2 SDRAM(256MB × 2)、PC2-4200 対応 (DDR2-533) デュアルチャネル対応
	G523	512MB DDR2 SDRAM(512MB × 1)、PC2-4200 対応 (DDR2-533)
	G108	1GB DDR2 SDRAM(512MB × 2)、PC2-4200 対応 (DDR2-533) デュアルチャネル対応
	G205	2GB DDR2 SDRAM(1GB × 2)、PC2-4200 対応 (DDR2-533) デュアルチャネル対応
	G519	512MB DDR2 SDRAM(256MB × 2)、PC2-4200 対応 (DDR2-533) デュアルチャネル対応
	G524	512MB DDR2 SDRAM(512MB × 1)、PC2-4200 対応 (DDR2-533)
	G109	1GB DDR2 SDRAM(512MB × 2)、PC2-4200 対応 (DDR2-533) デュアルチャネル対応
	G206	2GB DDR2 SDRAM(1GB × 2)、PC2-4200 対応 (DDR2-533) デュアルチャネル対応
	D51B	512MB DDR SDRAM(256MB × 2)、PC3200 対応 (DDR400) デュアルチャネル対応
	D10N	1GB DDR SDRAM(512MB × 2)、PC3200 対応 (DDR400) デュアルチャネル対応
	D208	2GB DDR SDRAM(1GB × 2)、PC3200 対応 (DDR400) デュアルチャネル対応
	G259	256MB DDR2 SDRAM(256MB × 1)、PC2-4200 対応 (DDR2-533)
	G51A	512MB DDR2 SDRAM(256MB × 2)、PC2-4200 対応 (DDR2-533) デュアルチャネル対応
	G10A	1GB DDR2 SDRAM(512MB × 2)、PC2-4200 対応 (DDR2-533) デュアルチャネル対応
	G207	2GB DDR2 SDRAM(1GB × 2)、PC2-4200 対応 (DDR2-533) デュアルチャネル対応

[2] PC-G-1S □□□□は、内蔵ハードディスクドライブの容量を表しています。

✓	型番	ハードディスクドライブの容量
	160C	約 160GB Serial ATA HDD
	250E	約 250GB Serial ATA HDD
	3005	約 300GB Serial ATA HDD
	4009	約 400GB Serial ATA HDD

[3] PC-G-R □□□□□は、内蔵ハードディスクドライブの容量と、RAID 機能の種類を表しています。

✓	型番	ハードディスクドライブの容量と RAID 機能の種類
	N1083	約 80GB Serial ATA HDD
	N1164	約 160GB Serial ATA HDD
	N1165	約 160GB Serial ATA HDD
	N1166	約 160GB Serial ATA HDD
	N1254	約 250GB Serial ATA HDD
	N1255	約 250GB Serial ATA HDD
	N1256	約 250GB Serial ATA HDD
	N1301	約 300GB Serial ATA HDD
	N1302	約 300GB Serial ATA HDD
	N1401	約 400GB Serial ATA HDD
	N1402	約 400GB Serial ATA HDD
	N1501	約 500GB Serial ATA HDD
	N2252	約 500GB(250GB × 2 台) Serial ATA HDD (RAID なし)
	N2253	約 500GB(250GB × 2 台) Serial ATA HDD (RAID なし)
	02253	約 500GB(250GB × 2 台) Serial ATA HDD RAID 0
	02301	約 600GB(300GB × 2 台) Serial ATA HDD RAID 0
	03162	約 480GB(160GB × 3 台) Serial ATA HDD RAID 0
	53162	約 480GB(160GB × 3 台) Serial ATA HDD RAID 5
	02254	約 500GB(250GB × 2 台) Serial ATA HDD RAID 0
	12253	約 500GB(250GB × 2 台) Serial ATA HDD RAID 1
	03202	約 600GB(200GB × 3 台) Serial ATA HDD RAID 0
	53202	約 600GB(200GB × 3 台) Serial ATA HDD RAID 5
	03252	約 750GB(250GB × 3 台) Serial ATA HDD RAID 0
	53252	約 750GB(250GB × 3 台) Serial ATA HDD RAID 5
	04252	約 1TB(250GB × 4 台) Serial ATA HDD RAID 0
	02501	約 1TB(500GB × 2 台) Serial ATA HDD RAID 0
	12501	約 1TB(500GB × 2 台) Serial ATA HDD RAID 1
	54252	約 1TB(250GB × 4 台) Serial ATA HDD RAID 5
	04501	約 2TB(500GB × 4 台) Serial ATA HDD RAID 0
	54501	約 2TB(500GB × 4 台) Serial ATA HDD RAID 5

[4] PC-G-CD □□□□は、DVD/CD ドライブの種類を表しています。

✓	型番	DVD/CD ドライブの種類
	COMC	CD-R/RW with DVD-ROM ドライブ
	DMPB	DVD スーパーマルチ (DVD-R/+R 2 層書込み) ドライブ (DVD-RAM/R/RW with DVD+R/RW ドライブ)
	DMPD	DVD スーパーマルチ (DVD-R/+R 2 層書込み) ドライブ (DVD-RAM/R/RW with DVD+R/RW ドライブ)

[5] PC-G-FD □□□□は、フロッピーディスクユニットの種類を表しています。

✓	型番	フロッピーディスクユニットの種類
	UFD5	外付け USB フロッピーディスクユニット

[6] PC-G-GR □□□□は、グラフィックボードの種類を表しています。

※タイプ X で選べます。

✓	型番	グラフィックボードの種類
	DVCA	Intel 社製 Intel®945G チップセット +DVI-D インターフェイスボード
	G624	nVIDIA® 社製 GeForce™ 6200 TC
	G663	nVIDIA® 社製 GeForce™ 6600 GT

[7] PC-G-SL □□□□は、メモリーカードユニットの種類を表しています。

※タイプ X で選べます。

✓	型番	メモリーカードユニットの種類
	MACA	SD メモリーカード / メモリースティック /xD- ピクチャーカード /PC カード /IEEE1394/ ビデオオーディオ入力端子
	MACB	SD メモリーカード / メモリースティック /xD- ピクチャーカード /PC カード /IEEE1394

[8] PC-G-NE □□□□は、通信用ボードの種類を表しています。

✓	型番	通信用ボードの種類
	WLU1	トリプルワイヤレス LAN (IEEE802.11a/b/g 準拠、Super AG™ 対応)
	MDM9	モデム (内蔵) データ通信: 最大 56Kbps (V.90 対応) / FAX 通信: 最大 14.4Kbps (V.17)



チェック!!

モデムボードを選ばなかった場合、ダイヤルアップ接続でのオンラインサインアップなど
はご利用になれません。

[9] PC-G-AP □□□□は、選択ソフトウェアの種類を表しています。

✓	型番	選択ソフトウェアの種類
	OF21	Microsoft® Office Personal Edition 2003
	OPR1	Microsoft® Office Professional Enterprise Edition 2003

[10] PC-G-SP □□□□は、スピーカの種類を表しています。

※タイプL、タイプXで選べます。

✓	型番	スピーカの種類
	BSP2	外付けステレオスピーカ

[11] F □□□□-Gは、ディスプレイの種類（型）を表しています。

※タイプL、タイプXで選べます。

✓	型番※ 1	ディスプレイの種類
	17R42	17 型高解像度スーパーシャインビュー EX 液晶ディスプレイ (スピーカ内蔵) ※ 2
	17R52	17 型高輝度デジタル TFT 液晶ディスプレイ※ 2 (SoundVu、サブウーファ内蔵)
	20W12	20 型ワイド高輝度デジタル TFT 液晶ディスプレイ※ 3 ※ 4 (SOUNDWIDE II & サブウーファ内蔵)

※ 1 : ディスプレイの箱、保証書、銘板、添付のマニュアルには、「-G」が書かれていませんが、同じ商品です。

※ 2 : 1,280 × 1,024 ドットの解像度以外は拡大表示されますので、文字などの線がぼやけることがあります。

※ 3 : 1,680 × 1,050 ドットおよび 1,280 × 1,024 ドットの解像度以外は拡大表示されますので、文字などの線がぼやけることがあります。

※ 4 : 1,680 × 1,050 ドット以外の解像度ではアスペクト比（画面縦横比）を保つために画面の左右または上下左右が黒表示となる場合があります。

[12] PC-G-SU □□□□は、延長保証の種類を表しています。

✓	型番	延長保証の種類
	3EH1	PC3 年間安心保証サービスパック ※
	3ES1	PC3 年間出張修理保証サービスパック
	3EM1	PC3 年間メーカー保証サービスパック ※
	2ES1	PC2 年間出張修理保証サービスパック

※ : タイプ W では、選択できません。

メモ

ご購入いただいたパソコンのフレーム型番や情報は、「サポートナビゲーター」-「このパソコンの情報」でも確認できます。

次ページから、VALUESTAR G シリーズに関する添付品情報や読み替え情報、注意事項などについて記載しています。ここで控えた型番を参考にして、該当する説明をご覧ください。

添付品の確認

まず、「ご購入いただいたモデルの確認」(p.3)で、ご購入いただいたモデルを確認してください。次に添付品を確認してください。モデルにより、添付品が異なります。

タイプ W

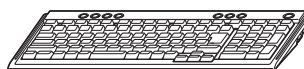
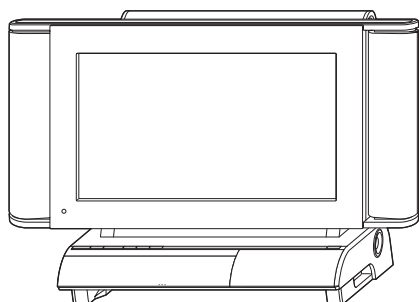

- パソコン本体
 - マウス
 - アース付き電源ケーブル
 - 電話回線ケーブル (モジュラーケーブル)
 - ガジェットスペース用スタンド
 - スタートシート
 - ソフトウェアのご使用条件 (お客様へのお願い) / ソフトウェア使用条件適用一覧 (1枚になっています。箱の中身を確認後必ずお読みください)
 - インスタント機能のご使用条件 (箱の中身を確認後必ずお読みください)
 - 安全にお使いいただくために
 - クイック操作シート
 - インターネット活用ブック
 - 筆王 ユーザーズガイド for NEC
 - 添付書類保管ファイル
 - 121ware ガイドブック
 - 準備と設定
 - 活用ブック
 - パソコンでテレビを楽しむ本
 - インスタント機能ガイド
 - MediaGarage 操作ガイド
 - VALUESTAR G シリーズをご購入いただいたお客様へ (このマニュアル)
- デジタルハイビジョン TV モデルの添付品
- B-CAS カード
 - BS・110度CS デジタル放送パンフレット / 加入契約申込書
 - CPRM 対応ソフトウェアセットアップディスク

次の添付品の有無や種類は、選んだコンフィグオプション型番により異なります。「ご購入いただいたモデルの確認」(p.3)をご覧ください、コンフィグオプション型番のチェック表で添付されているものをご確認ください。

● **コンフィグオプション型番が PC-G-FDUFD5 の場合(フロッピーディスクユニット)**

- 外付け USB フロッピーディスクユニット

● **コンフィグオプション型番が PC-G-NEWLU1 の場合 (ワイヤレス LAN)**

- トリプルワイヤレス USB スティック※
 トリプルワイヤレス USB スティックのご注意
※添付品については、トリプルワイヤレス USB スティックのマニュアルをご覧ください。

● **コンフィグオプション型番が PC-G-APOF21 の場合 (ソフトウェア)**

- Microsoft® Office Personal Edition 2003 パッケージ

● **コンフィグオプション型番が PC-G-APOPR1 の場合 (ソフトウェア)**

- Microsoft® Office Professional Enterprise Edition 2003 パッケージ

● **コンフィグオプション型番が PC-G-SU2ES1、PC-G-SU3ES1 の場合(延長保証)**

- 出張修理保証サービスパック

✔ **チェック!** 添付品が足りない場合や破損していた場合は、すぐに NEC 121 コンタクトセンターにお申し出ください。

タイプ SR

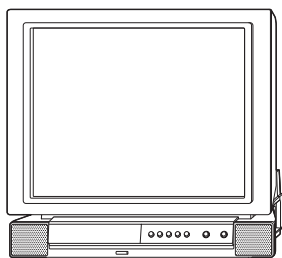

パソコン本体

- マウス
 アース付き電源ケーブル
 電話回線ケーブル (モジュラーケーブル)
 ケーブルクリップ

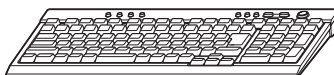

キーボード

- リモコン
 キーボード、マウス用アルカリ電池 (単 3 形× 4 本)
 リモコン用アルカリ電池 (単 4 形× 2 本)

- スタートシート
 ソフトウェアのご使用条件 (お客様へのお願い) / ソフトウェア使用条件適用一覧 (1 枚になっています。箱の中身を確認後必ずお読みください)
 インスタント機能のご使用条件 (箱の中身を確認後必ずお読みください)
 安全にお使いいただくために
 クイック操作シート
 インターネット活用ブック
 筆王 ユーザーズガイド for NEC
 添付書類保管ファイル

- 121ware ガイドブック
- 準備と設定
- 活用ブック
- パソコンでテレビを楽しむ本
- インスタント機能ガイド
- MediaGarage 操作ガイド
- VALUESTAR G シリーズをご購入いただいたお客様へ (このマニュアル)

次の添付品の有無や種類は、選んだコンフィグオプション型番により異なります。「ご購入いただいたモデルの確認」(p.3) をご覧になり、コンフィグオプション型番のチェック表で添付されているものをご確認ください。

● **コンフィグオプション型番が PC-G-FDUFD5 の場合(フロッピーディスクユニット)**

- 外付け USB フロッピーディスクユニット

● **コンフィグオプション型番が PC-G-NEWLU1 の場合 (ワイヤレス LAN)**

- トリプルワイヤレス USB スティック※
- トリプルワイヤレス USB スティックのご注意
- ※添付品については、トリプルワイヤレス USB スティックのマニュアルをご覧ください。

● **コンフィグオプション型番が PC-G-APOF21 の場合 (ソフトウェア)**

- Microsoft® Office Personal Edition 2003 パッケージ

● **コンフィグオプション型番が PC-G-APOPR1 の場合 (ソフトウェア)**

- Microsoft® Office Professional Enterprise Edition 2003 パッケージ

● **コンフィグオプション型番が PC-G-SU3EH1、PC-G-SU2ES1、PC-G-SU3ES1、PC-G-SU3EM1 の場合 (延長保証)**

- 安心保証サービスパック、出張修理保証サービスパック、またはメーカー保証サービスパック

 **チェック!!** 添付品が足りない場合や破損していた場合は、すぐに NEC 121 コンタクトセンターにお申し出ください。

タイプL

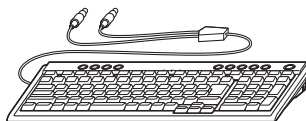
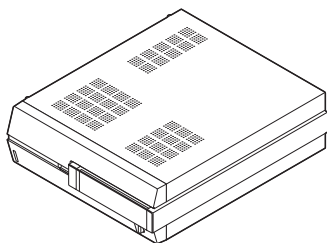

- パソコン本体
- キーボード
- アース付き電源ケーブル
- マウス
- 電話回線ケーブル (モジュラーケーブル)
- ディスプレイ出力変換ケーブル (DVI → アナログ RGB)
- スタビライザ
- スタートシート
- ソフトウェアのご使用条件 (お客様へのお願い) / ソフトウェア使用条件適用一覧
(1枚になっています。箱の中身を確認後必ずお読みください)
- 安全にお使いいただくために
- クイック操作シート
- 添付書類保管ファイル
- 121ware ガイドブック
- 準備と設定
- 活用ブック
- VALUESTAR G シリーズをご購入いただいたお客様へ (このマニュアル)

次の添付品の有無や種類は、選択したフレーム型番により異なります。「ご購入いただいたモデルの確認」(p.3)をご覧ください。フレーム型番のチェック表で添付されているものをご確認ください。

● 標準ソフトウェアパックに含まれる添付品

- リモコン
 - リモコン用アルカリ電池 (単4形×2本)
 - リモコン用受信ユニット※
 - インターネット活用ブック
 - 筆王ユーザーズガイド for NEC
 - MediaGarage 操作ガイド
- ※ディスプレイを選ばなかった場合に接続が必要です。詳しくは p.22 をご覧ください。

● TV モデルの添付品

- インスタント機能のご使用条件 (箱の中身を確認後必ずお読みください)
- パソコンでテレビを楽しむ本
- インスタント機能ガイド

次の添付品の有無や種類は、選んだコンフィグオプション型番により異なります。「ご購入いただいたモデルの確認」(p.3)をご覧ください、コンフィグオプション型番のチェック表で添付されているものをご確認ください。

● **ディスプレイを選んだ場合 (以下のいずれか 1 つになります)**

- 17 型高輝度デジタル TFT 液晶ディスプレイ
(コンフィグオプション型番: F17R52-G)
- 17 型高解像度スーパーシャインビュー EX 液晶ディスプレイ
(コンフィグオプション型番: F17R42-G)
- 20 型ワイド高輝度デジタル TFT 液晶ディスプレイ
(コンフィグオプション型番: F20W12-G)

● **コンフィグオプション型番が PC-G-FDUFD5 の場合(フロッピーディスクユニット)**

- 外付け USB フロッピーディスクユニット

● **コンフィグオプション型番が PC-G-NEWLU1 の場合 (ワイヤレス LAN)**

- トリプルワイヤレス USB スティック※
 - トリプルワイヤレス USB スティックのご注意
- ※添付品については、トリプルワイヤレス USB スティックのマニュアルをご覧ください。

● **コンフィグオプション型番が PC-G-SPBSP2 の場合 (スピーカ)**

- 外付けステレオスピーカ

● **コンフィグオプション型番が PC-G-APOF21 の場合 (ソフトウェア)**

- Microsoft® Office Personal Edition 2003 パッケージ

● **コンフィグオプション型番が PC-G-APOPR1 の場合 (ソフトウェア)**

- Microsoft® Office Professional Enterprise Edition 2003 パッケージ

● **コンフィグオプション型番が PC-G-SU3EH1、PC-G-SU2ES1、PC-G-SU3ES1、PC-G-SU3EM1 の場合 (延長保証)**

- 安心保証サービスパック、出張修理保証サービスパック、またはメーカー保証サービスパック



チェック!!

- ・ ミニマムソフトウェアパックをご購入の場合に添付されないソフトウェアについて詳しくは、「ミニマムソフトウェアパックをご購入の場合」(p.17)をご覧ください。
- ・ 添付品が足りない場合や破損していた場合は、すぐに NEC 121 コンタクトセンターにお申し出ください。

タイプ X

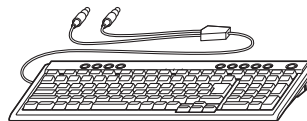
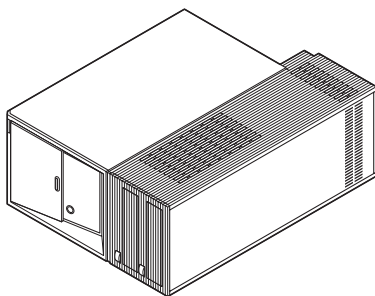

パソコン本体

キーボード

マウス

アース付き電源ケーブル

電話回線ケーブル（モジュラーケーブル）

スタートシート

ソフトウェアのご使用条件（お客様へのお願い） / ソフトウェア使用条件適用一覧
（1枚になっています。箱の中身を確認後必ずお読みください）

安全にお使いいただくために

クイック操作シート

添付書類保管ファイル

121ware ガイドブック

準備と設定

活用ブック

VALUESTAR G シリーズをご購入いただいたお客様へ（このマニュアル）

次の添付品の有無や種類は、選択したフレーム型番により異なります。「ご購入いただいたモデルの確認」(p.3) をご覧になり、フレーム型番のチェック表で添付されているものをご確認ください。

● 標準ソフトウェアパックに含まれる添付品

リモコン

リモコン用アルカリ電池（単4形×2本）

リモコン用受信ユニット※

インターネット活用ブック

MediaGarage 操作ガイド

※ディスプレイを選ばなかった場合に接続が必要です。詳しくは p.22 をご覧ください。

● TV モデルの添付品

インスタント機能のご使用条件（箱の中身を確認後必ずお読みください）

パソコンでテレビを楽しむ本

インスタント機能ガイド

次の添付品の有無や種類は、選んだコンフィグオプション型番により異なります。「ご購入いただいたモデルの確認」(p.3)をご覧ください、コンフィグオプション型番のチェック表で添付されているものをご確認ください。

● **ディスプレイを選んだ場合** (以下のいずれか 1 つになります)

- 17 型高輝度デジタル TFT 液晶ディスプレイ
(コンフィグオプション型番: F17R52-G)
- 17 型高解像度スーパーシャインビュー EX 液晶ディスプレイ
(コンフィグオプション型番: F17R42-G)
- 20 型ワイド高輝度デジタル TFT 液晶ディスプレイ
(コンフィグオプション型番: F20W12-G)

● **コンフィグオプション型番が PC-G-FDUFD5 の場合(フロッピーディスクユニット)**

- 外付け USB フロッピーディスクユニット

● **コンフィグオプション型番が PC-G-NEWLU1 の場合 (ワイヤレス LAN)**

- トリプルワイヤレス USB スティック※
 - トリプルワイヤレス USB スティックのご注意
- ※添付品については、トリプルワイヤレス USB スティックのマニュアルをご覧ください。

● **コンフィグオプション型番が PC-G-SPBSP2 の場合 (スピーカ)**

- 外付けステレオスピーカ

● **コンフィグオプション型番が PC-G-GRG624 の場合 (グラフィックボード)**

- ディスプレイ出力変換ケーブル (DVI →アナログ RGB)

● **コンフィグオプション型番が PC-G-APOF21 の場合 (ソフトウェア)**

- Microsoft® Office Personal Edition 2003 パッケージ

● **コンフィグオプション型番が PC-G-APOPR1 の場合 (ソフトウェア)**

- Microsoft® Office Professional Enterprise Edition 2003 パッケージ

● **コンフィグオプション型番が PC-G-SU3EH1、PC-G-SU2ES1、PC-G-SU3ES1、PC-G-SU3EM1 の場合 (延長保証)**

- 安心保証サービスパック、出張修理保証サービスパック、またはメーカー保証サービスパック



チェック!!

- ・ ミニマムソフトウェアパックをご購入の場合に添付されないソフトウェアについて詳しくは、「ミニマムソフトウェアパックをご購入の場合」(p.17)をご覧ください。
- ・ 添付品が足りない場合や破損していた場合は、すぐに NEC 121 コンタクトセンターにお申し出ください。

ミニマムソフトウェアパックをご購入の場合

ミニマムソフトウェアパックのモデルをご購入の場合、次のソフトウェアは添付されません。

- ・おすすめメニューバー
- ・BIGLOBE インターネット無料体験
- ・BIGLOBE でインターネット
- ・DION スターターキット
- ・ODN オンラインサインアップソフトウェア
- ・So-net 簡単スターター V2.3
- ・OCN スタートパック for Windows Ver4.0N
- ・かるがるネット
- ・AOL 7.0 for Windows
- ・Yahoo!BB オンラインサインアップソフト
- ・「WILLCOM 快適モバイル情報」
- ・Liquid Surf™
- ・BIGLOBE ツールバー
- ・JWord プラグイン
- ・i-フィルター 4
- ・Fresh Voice™ for NEC
- ・みんなで TV 電話
- ・ドットゲートサービス
- ・Web アルバム
- ・ライブフォト / i
- ・MediaGarage
- ・SmartHobby
- ・MemoryCruise for NEC PCMC106NBG
- ・ファミリー環境設定ツール
- ・ファミリーリング
- ・ファミリーウィンドウ
- ・携帯マスター 15 for NEC
- ・目覚まし時計
- ・ワールドクロック
- ・パソらく設定
- ・Liquid View®
- ・SmartLoupe
- ・ストレッチアイ Hyper LE
- ・e-ヘルスパック®
- ・Virtual CD 7
- ・ゼンリン電子地図帳 Z[zī Ⅰ]7 for NEC
- ・SmartExcursion
- ・DocuWorks Viewer Light 6.0.2 日本語版
- ・ラベルマイティ
- ・あなたごよみ
- ・満タン WEB フリーパック for NEC
- ・大相撲タイピングソフト はっけよい! 打ノ花
- ・3D ゴルフ
- ・麻雀 3
- ・将棋 3
- ・対局囲碁 最高峰 3
- ・大富豪 Plus5
- ・パソコンのいろはⅡ
- ・右脳鍛錬ウノタン 高める記憶力
- ・ログオンアイコン作成ツール
- ・ホームネットサポーター
- ・らくらく無線スタート™EX
- ・筆王 for NEC
- ・筆ぐるめ Ver.13
- ・Microsoft® はがきスタジオ Basic 平成 18 年版
- ・かんたん PDF 作成
- ・Shuriken Pro4 体験版
- ・Corel® Paint Shop™ Pro® 9
- ・蔵衛門 2006 for NEC
- ・Adobe® Photoshop® Album™ 2.0 Mini
- ・SD-Jukebox Ver.5 Standard Edition
- ・iTunes
- ・XVD encoder plus 体験版
- ・Ulead® VideoStudio® 8 体験版
- ・DVD-MovieAlbumSE 4.1
- ・Sonic MyDVD®
- ・B's Recorder GOLD8 BASIC 体験版
- ・Norton Internet Security™ 2006
- ・ウイルスバスター™2006 インターネットセキュリティ
- ・V3 ウイルスブロック 2006 インターネットセキュリティ
- ・駅すばあと®
- ・乗換案内 時刻表対応版
- ・駅探エクスプレス
- ・ホームページミックス /R.2
- ・ホームページビルダー® V9 体験版
- ・翻訳アダプタ II CROSSROAD
- ・時事通信社『家庭の医学』デジタルⅡ
- ・Microsoft® Encarta® 総合大百科 2005 プレビュー版
- ・百科事典 マイペディア
- ・デジタル全国地図 its-mo Navi
- ・「MapFan®.net」
- ・てきばき家計簿マム 5
- ・Microsoft® Money 2006 体験版
- ・RED STONE

マニュアルの表記（モデル名）について

このパソコンに添付されているマニュアルおよび「サポートナビゲーター」をお読みになるときは、次のようにモデル名を本体のシリーズ名に読み替えてください。

本体のシリーズ名	選択 OS	モデル名
タイプ W	Windows XP Media Center Edition	VALUESTAR W
タイプ SR	Windows XP Media Center Edition	VALUESTAR SR
タイプ L	Windows XP Home Edition	VALUESTAR L
	Windows XP Professional	VALUESTAR L
タイプ X	Windows XP Home Edition	VALUESTAR X
	Windows XP Professional	VALUESTAR X

ディスプレイについて

液晶ディスプレイの接続



液晶ディスプレイとセットでご購入の場合、ご購入のディスプレイごとに、次の表に示すマニュアルをご覧になって接続してください。

● タイプ L の場合

ディスプレイの型番	ご覧になるマニュアル
F17R52	『準備と設定』
F17R42	
F20W12	

● タイプ X の場合

ディスプレイの型番	ご覧になるマニュアル
F17R52	ディスプレイのマニュアル
F17R42	
F20W12	『準備と設定』

 **チェック!** タイプ L、タイプ X では、アナログディスプレイに接続することもできます。アナログディスプレイの接続について詳しくは、 「サポートナビゲーター」 - 「使いこなす」 - 「パソコンの機能」 - 「表示機能」をご覧ください。

アナログディスプレイの接続

別売のアナログ接続のディスプレイを接続する場合の接続方法について説明します。

- ✔ **チェック!** ディスプレイの取り付け方については、ディスプレイに添付のマニュアルもあわせてご覧ください。

● タイプ L の場合

パソコン本体背面の DVI-I コネクタに、添付の「ディスプレイ出力変換ケーブル (DVI → アナログ RGB)」を取り付けてディスプレイを接続してください。

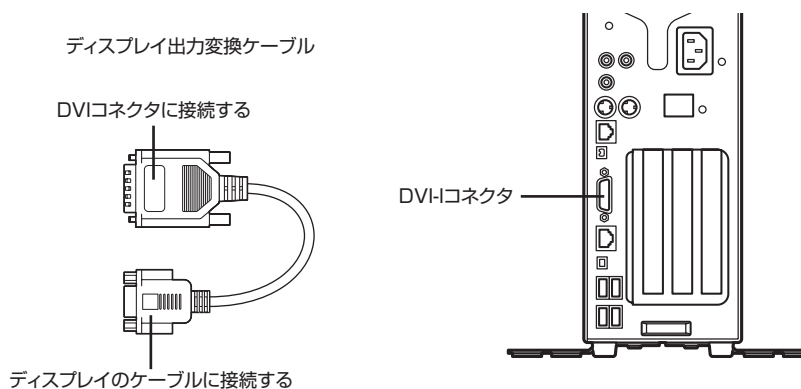

● タイプ X で DVI コネクタボードを選んだ場合

パソコン本体背面のアナログ RGB コネクタにディスプレイのビデオ信号ケーブルを接続してください。

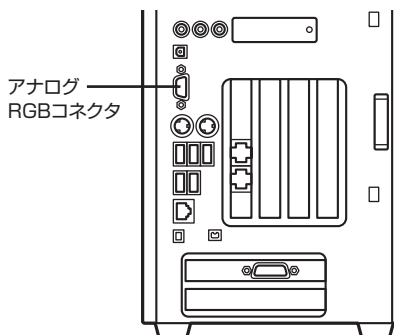

- ✔ **チェック!** タイプ X で DVI コネクタボードを選んだ場合、DVI-D コネクタとアナログ RGB コネクタそれぞれにディスプレイを接続し、同時に使えるように設定できます。詳しくは、 「サポートナビゲーター」 - 「使いこなす」 - 「パソコンの機能」 - 「表示機能」をご覧ください。

● タイプ X で GeForce 6200 TC を選んだ場合

パソコン本体背面の DVI-I コネクタに、添付の「ディスプレイ変換ケーブル (DVI → アナログ RGB)」を取り付けてディスプレイを接続してください。パソコン本体背面のアナログ RGB コネクタにビデオ信号ケーブルを接続しても何も表示されません。

ディスプレイ出力変換ケーブル

DVI-I コネクタに接続する

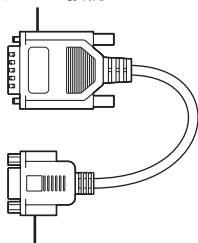

ディスプレイのケーブルに接続する



DVI-I コネクタ

● タイプ X で GeForce 6600 GT を選んだ場合

GeForce 6600 GT のアナログ RGB コネクタにディスプレイのビデオ信号ケーブルを接続してください。パソコン本体背面のアナログ RGB コネクタにビデオ信号ケーブルを接続しても何も表示されません。



アナログRGBコネクタ

DVI-Iコネクタ

✓チェック!! タイプ X で GeForce 6600 GT を選んだ場合、DVI-I コネクタとアナログ RGB コネクタそれぞれにディスプレイを接続し、同時に使えるように設定できます。詳しくは、 「サポートナビゲーター」 - 「使いこなす」 - 「パソコンの機能」 - 「表示機能」をご覧ください。

リモコン用受信ユニットについて

リモコン用受信ユニットの接続について説明します。

リモコン用受信ユニット

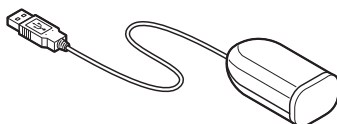

リモコン用受信ユニットの接続

● ディスプレイとセットでないモデルをご購入の場合

添付のリモコン用受信ユニットでリモコンの信号を受信します。

リモコンを使うには、添付のリモコン用受信ユニットをパソコン本体の USB コネクタに接続してください。

リモコン用受信ユニットを接続しない場合

セットのディスプレイは、リモコン信号を受信するリモコン受光部を内蔵しています。そのため、添付のリモコン用受信ユニットを接続する必要はありません。

- ✔ **チェック!!** 添付のリモコン用受信ユニットを接続した場合、リモコン操作が正しく動作しないことがあります。

外付けスピーカについて

外付けのステレオスピーカをご購入の場合の接続方法と音量の調節方法について説明します。

ステレオスピーカの接続

ご購入のモデルによって、本体の形状、コネクタの位置が異なります。コネクタの位置については『準備と設定』をご覧ください。

添付のスピーカは、次の手順で取り付けてください。

- 1 スピーカ (L) のプラグをスピーカ (R) のコネクタに接続する
- 2 スピーカ (R) のプラグをパソコン本体背面のコネクタに接続する

● タイプ L の場合

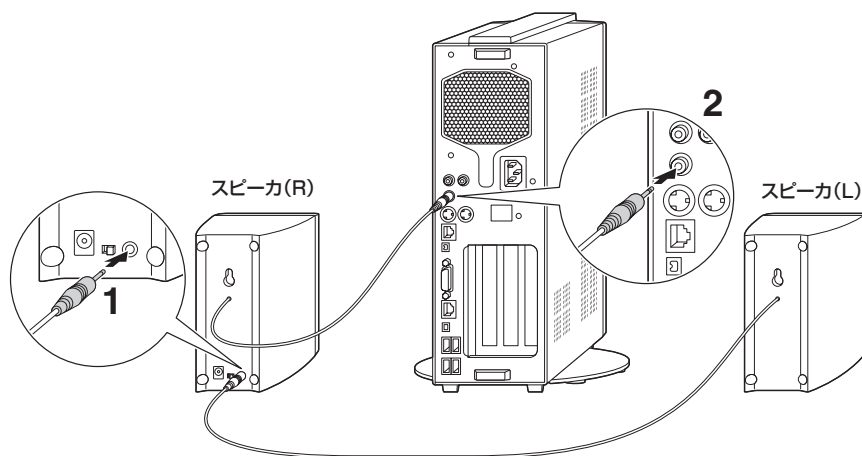

● タイプ X の場合

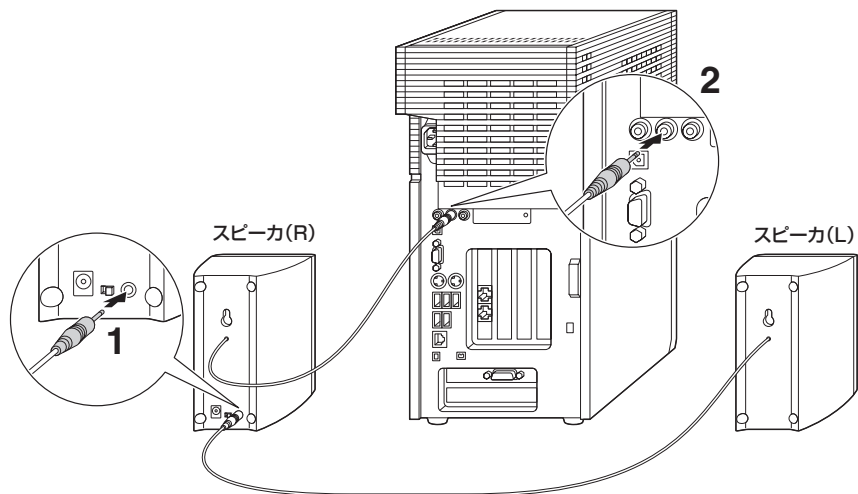

☑ **チェック!** 液晶ディスプレイの内蔵スピーカから音を聞くときは、外付けスピーカは利用できません。

- 3 スピーカ (R) に AC アダプタを接続する
- 4 AC アダプタを壁などのコンセントに差し込む

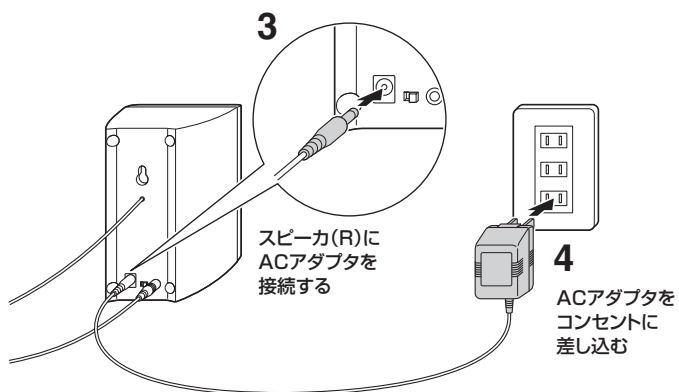

☑ **チェック!** 他に接続する添付品や機器などがある場合は、それらの接続が終わってから AC アダプタをコンセントに差し込んでください。

スピーカの電源の入れ方と音量の調節

電源の入れ方と音量調節方法について説明します。

● 電源の入れ方

- 1 スピーカ (R) 背面の電源スイッチをスライドさせる

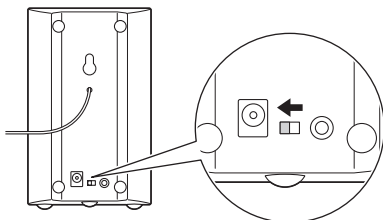

● 音量調節のしかた

- 1 スピーカ (R) のボリュームつまみを回す
右に回すと音が大きくなり、左に回すと音が小さくなります。

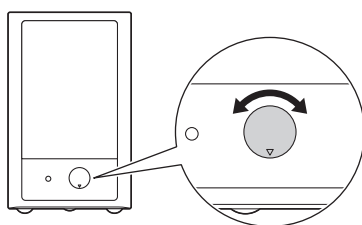

フロッピーディスクドライブについて

外付け USB フロッピーディスクドライブをご購入の場合の接続方法と、フロッピーディスクの入れ方と出し方について説明します。

✔ **チェック!** フロッピーディスクは、1.44M バイトでフォーマットされたものをお使いください。

フロッピーディスクを取り扱うときの注意

次の注意事項を守ってください。

- ・ シャッターを開けて中のディスクに直接触れない。

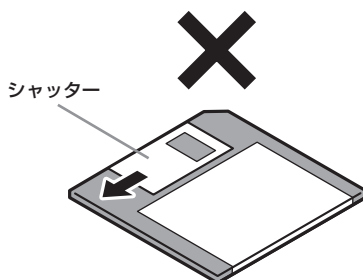

- ・ ラベルを貼ってから、鉛筆やペンで記入したり、消しゴムを使ったりしない。
- ・ ラベルは正しい位置に貼る。ラベルを 2 枚以上重ねて貼らない。
- ・ ゴミやホコリが多い場所で使わない。
- ・ 外側が汚れたものは使わない。
- ・ クリップなどではさんだり、投げたり、落としたりしない。
- ・ 上に重い物を載せたり、曲げたりしない。
- ・ 直射日光の当たる場所、暖房器具の近くなど温度が高くなる場所に保管しない。

● 磁石に注意

フロッピーディスクは磁力で情報を記憶しています。このため、磁石を近づけると内容が消えたりデータの一部分が破損したりします。磁石はテレビやスピーカにも使われているため、これらの上にフロッピーディスクを置かないでください。ホワイトボードや冷蔵庫に紙を留めておくための磁石などもフロッピーディスクに近づけないでください。

フロッピーディスクドライブの接続と取り外し

● フロッピーディスクドライブを接続する

フロッピーディスクドライブを使用する前に、フロッピーディスクドライブをパソコンに接続します。

1 フロッピーディスクドライブのプラグを、パソコンのUSBコネクタ () に接続する

接続すると、画面右下の通知領域に が表示されます。

● フロッピーディスクドライブを取り外す

フロッピーディスクドライブを使わないときは、正しい手順で取り外してください。

詳しくは、『活用ブック』の「デジタルライフ拡張大作戦」の「周辺機器を取り付ける」や、「サポートナビゲーター」- 「使いこなす」- 「パソコンにつなげる」- 「USBコネクタ」をご覧ください。

フロッピーディスクの入れ方と出し方

● フロッピーディスクをセットする

✓ **チェック!** パソコンの電源を入れる前にフロッピーディスクをセットしないでください。

1 ラベル面を上にして、フロッピーディスクを一番奥まで差し込む カチッと音がして、フロッピーディスクがセットされます。

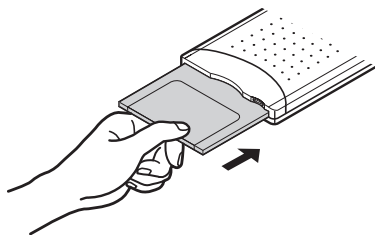

● フロッピーディスクを取り出す

1 アクセスランプが消えていることを確認する

✓ **チェック!** ランプが緑色に点灯しているときは、フロッピーディスクにファイルを保存したり、ファイルを開いたりしている途中であることを示します。ランプの点灯中は、フロッピーディスクを取り出さないでください。フロッピーディスクの内容が破損することがあります。

2 イジェクトボタンを押し込む

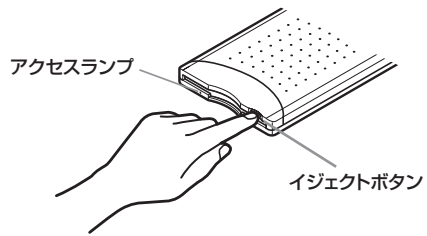

- ## 3 フロッピーディスクを引き出す
- フロッピーディスクを曲げないように、まっすぐ引き出してください。

ワイヤレス LAN 機能について

ワイヤレス LAN 機能を選択した場合には、トリプルワイヤレス USB スティックを使うことで、ワイヤレス LAN 機能を使うことができます。

ワイヤレス LAN とは

ワイヤレス LAN とは、LAN ケーブルを無線（ワイヤレス）にしたものです。たとえば、ブロードバンドを利用するときは、パソコンとネットワーク機器を LAN ケーブルで接続します。ワイヤレス LAN を使うと、この部分のケーブル接続が不要になります。ワイヤレス LAN の規格や使用環境にもよりますが、ワイヤレス LAN の電波は、建物の壁などもある程度越えて届きます。ワイヤレス LAN を導入すれば、パソコンの設置場所がより自由になります。

- ✔ **チェック!!** ワイヤレス LAN をお使いの場合は、セキュリティの対策をおこなわないと、外部から勝手にネットワークに入られてしまったり、ネットワークを無断で利用されたりする危険があります。暗号化などのセキュリティ対策をしっかりとこなってください。ワイヤレス LAN のセキュリティについて詳しくは、 「サポートナビゲーター」 - 「使いこなす」 - 「パソコンの機能」 - 「ワイヤレス LAN（無線 LAN）」をご覧ください。

ワイヤレス LAN の種類について

トリプルワイヤレス USB スティックは、IEEE802.11b、IEEE802.11g、IEEE802.11a の 3 種類のワイヤレス LAN に対応しています。ただし、組み合わせによっては接続できない場合もあるので注意が必要です。ワイヤレス LAN それぞれの種類には、次のような特徴があります。

	規格上の理論値 (通信速度) ※	周波数	特徴
IEEE802.11b	11/5.5/2/1Mbps モード	2.4GHz	対応機器が多く、互換性が高い規格
IEEE802.11g	54/48/36/24/18/12/ 6Mbps モード	2.4GHz	・ IEEE802.11b よりも高速な通信が可能 ・ IEEE802.11b 対応機器との通信も可能
IEEE802.11a		5GHz	・ 電波法により、屋内でのみ使用可能 ・ 電波干渉の問題が少ない

※各規格による理論的な通信速度をもとにした通信モード表記です。通信の実効速度はこの通信モードの 50% 以下になります。

通信速度は、パソコンと相手の機器の間の電波の状態や距離によっても変化します。

ワイヤレス LAN 接続に必要な機器について

ワイヤレス LAN 機能を利用してインターネットなどのネットワークにアクセスするには、次のようなネットワーク機器が必要になります。

- ・ワイヤレス LAN アクセスポイント（ブリッジタイプ）
ワイヤレス LAN 機能のないルータを使って、すでにインターネットに接続している場合に使います。
- ・ワイヤレス LAN ルータ（ルータタイプのワイヤレス LAN アクセスポイント）
ブロードバンドでルータ機能のないモデムを使用している場合に使います。

チェック! 機器を購入するときは、このパソコンと通信できるかどうか確認してください。

ワイヤレス LAN 機能を使う

ワイヤレス LAN 機能を使うには、トリプルワイヤレス USB スティックを、パソコンの USB コネクタに取り付けます。

トリプルワイヤレス USB スティックのコネクタ部分は、次の図のように折り曲げたり、回転させることができます。ご利用の場合は、ほかのコネクタの邪魔にならないようにトリプルワイヤレス USB スティックの角度を調節して、USB コネクタに接続してください。

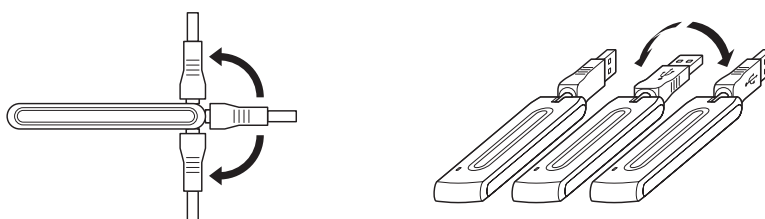

USB コネクタへの接続について詳しくは  「サポートナビゲーター」 - 「使いこなす」 - 「パソコンにつなげる」 - 「USB コネクタ」をご覧ください。

トリプルワイヤレス USB スティックを使うときの注意

- ・トリプルワイヤレス USB スティックをご使用になるには、トリプルワイヤレス USB スティックに添付されているドライバをインストールする必要があります。ドライバのインストール方法や、トリプルワイヤレス USB スティックについて詳しくはトリプルワイヤレス USB スティックに添付のマニュアルをご覧ください。
- ・受信の状態が悪い場合は、トリプルワイヤレス USB スティックの角度を調節してください。
- ・トリプルワイヤレス USB スティックを USB ハブへ接続しての使用は、サポートしておりません。USB ハブをご使用になる場合は、参考情報として「AtermStation」の「動作検証情報」をご覧ください。ことをおすすめします。
<http://121ware.com/aterm/>
- ・パソコン本体に、USB スティックが接続されていない場合は「サテライトマネージャ」を終了してください。

ご使用時の注意

ミニмумソフトウェアパックをご購入の場合

- DVD/CD ボタンについて

キーボードにある DVD/CD ボタンを押すと、BeatJam が起動するように設定されています。

- AV ボタンについて

キーボードにある AV ボタンは使用できません。

- TV ボタンについて

TV ボタンは使用できません。

標準ソフトウェアパックをご購入の場合

- JWord プラグインについて

「JWord プラグイン」はご購入時の状態ではインストールされていません。お使いになるにはインストールする必要があります。

インストールする手順については  「サポートナビゲーター」 - 「使いこなす」 - 「ソフトの追加と削除」をご覧ください。

Office Professional 2003 の 再セットアップについて (Office Professional 2003 モデルのみ)

 **チェック!!** Office Personal 2003 モデルの場合は、『準備と設定』をご覧になり、Office Personal 2003 を再セットアップしてください。

再セットアップの流れ

再セットアップは次の 13 項目の作業を連続して行います。項目によっては () 内におよその作業時間を示していますが、実際にかかる時間はモデルやパソコンの使用状況で異なります。







- 1 必要なものを準備する**
 - ・「Microsoft® Office Professional Enterprise Edition 2003」CD-ROM
 - ・『準備と設定』
 - ・『VALUESTAR G シリーズをご購入いただいたお客様へ』（このマニュアル）その他、このパソコンをご購入後に自分でインストールしたソフトがある場合、そのマニュアルをご覧になり、インストールに必要な CD-ROM などを準備してください。
- 2 バックアップを取ったデータを確認する**
- 3 インターネットや LAN の設定を控える**
- 4 ユーザー名を控える**
- 5 BIOS の設定を初期値に戻す：初期値を変更している場合のみ**
- 6 別売の周辺機器（メモリ、プリンタ、スキャナなど）を取り外す**
- 7 システムを再セットアップする（約 1 時間）**
- 8 Windows の設定をする（約 30 分）**
- 9 Office Professional 2003 を再セットアップする（約 10 分）**
：Office Professional 2003 モデルのみ
- 10 別売の周辺機器（メモリ、プリンタ、スキャナなど）を取り付けて設定しなおす**
- 11 インターネット接続の設定などをやりなおす**
- 12 別売のソフトをインストールしなおす**
- 13 バックアップを取ったデータを復元する**

Office Professional 2003 を再セットアップする

- ✓チェック!** ・ここでは、「9 Office Professional 2003 を再セットアップする」について説明しています。その他の手順や再セットアップの注意事項については、『準備と設定』をご覧ください。
- ・ここでは、ご購入時と同じ状態でセットアップする方法について説明しています。必要のない機能を削除する方法や、後から機能を追加する方法については、添付の『Microsoft® Office Professional Enterprise Edition 2003 スタートガイド』をご覧ください。

- 1** 『準備と設定』の第8章「再セットアップする」で「2 バックアップを取ったデータを確認する」～「8 Windows の設定をする」までの手順をおこなう
- 2** 「Microsoft® Office Professional Enterprise Edition 2003」CD-ROM をセットする
- 3** 「Microsoft Office 2003 セットアップ」の画面が表示されたら、プロダクトキーを入力して、「次へ」をクリックする
「プロダクトキー」は、CD-ROM ケースの裏面に貼ってあるシールに記載されています。
- 4** 「ユーザー情報」が表示されたら、ユーザー名などを入力して「次へ」をクリックする
ユーザー名などの欄には、何も入力しなくてもかまいません。
- 5** 「インストールの種類」と表示されたら、「カスタムインストール」をクリックして○を◎にして、「次へ」をクリックする
- 6** 「カスタムセットアップ」と表示されたら、「アプリケーションごとにオプションを指定してインストール」をクリックして□を☑にして、「次へ」をクリックする
- 7** 「詳細なカスタマイズ」と表示されたら、「Microsoft Office」の左側にある  をクリックして、「マイコンピュータからすべて実行」をクリックする

- ✓チェック!** このとき表示される一覧の中に、灰色で表示されているフォルダがないことを確認してください。あったときは、もう一度この手順をやりなおしてください。

- 8** 「Microsoft Office Excel」の左側にある  をクリックし、「読み上げ」の左側にある  をクリックして、「インストールしない」をクリックする
「読み上げ」の左にあるアイコンが  に変わります。
- 9** 同じようにして「Office 共有機能」の  - 「入力システムの拡張」の  をクリックし、「音声」の左側にある  をクリックして、「インストールしない」をクリックする
- 10** 「Microsoft Office Excel」の「読み上げ」、「Office 共有機能」の「音声」、どちらも  に変わったことを確認し、「次へ」をクリックする
- 11** 「ファイルの概要」と表示されたら、「完了」をクリックする
インストールが始まります。
- 12** 再起動するようにメッセージが表示されたら、「はい」をクリックする

-  **チェック!** ・「Microsoft Office 2003 のセットアップが正常に完了しました。」と表示されることもあります。その場合、「完了」をクリックしてください。
- ・「Web サイトで更新および追加ダウンロードをチェックする」の を にしないでください。

13 「Microsoft® Office Professional Enterprise Edition 2003」CD-ROM を取り出す

続けて「Office 2003 SP2」をインストールします。

14 「スタート」-「マイコンピュータ」をクリックし、「Windows XP (C:)」をダブルクリックする

「ファイルは表示されていません。」と表示された場合は、「このフォルダの内容を表示する」をクリックしてください。

15 「APSETUP」フォルダをダブルクリックする

16 「O11ProSP2」フォルダをダブルクリックする

17 「Office2003SP2-KB887616-Client-JPN」をダブルクリックする

18 「この更新プログラムをインストールしますか?」と表示されたら、「はい」をクリックする

19 使用許諾契約が表示されたら、「はい」をクリックする

インストールが始まります。「インストールを継続するには、次のアプリケーションを閉じる必要があります」と表示された場合は、「無視」をクリックしてください。

20 再起動するようにメッセージが表示されたら、「はい」をクリックする

これで Office Professional 2003 を使う準備ができました。

-  **チェック!** 再セットアップ後、Outlook 2003 や Word 2003、Excel 2003 など、Office Professional 2003 のソフトを最初に使用するときは、「Microsoft Office 2003 ライセンス認証ウィザード」が表示されます。添付の『Microsoft® Office Professional Enterprise Edition 2003 スタートガイド』をご覧になり、ライセンス認証をおこなってください。このライセンス認証手続きは、必ず、再セットアップの作業がすべて完了してからおこなってください。

21 『準備と設定』の第8章「再セットアップする」で「10 別売の周辺機器（メモリ、プリンタ、スキャナなど）を取り付けて設定しなおす」～「13 バックアップを取ったデータを復元する」までの手順をおこなう

アフターケアについて

保守サービスやお問い合わせについての情報です。

保守サービスについて

お客様が保守サービスをお受けになる際のご相談は、『121ware ガイドブック』に記載の **NEC 121 コンタクトセンター** で承っております。**お問い合わせ窓口やお問い合わせの方法**など、詳しくは、『121ware ガイドブック』をご覧ください。

このパソコンに添付されているアプリケーションに関するお問い合わせは、添付の『活用ブック』に記載の「ソフトのサポート窓口一覧」をご覧ください。各社へお問い合わせください。

また、このパソコンと別にご購入になった周辺機器やメモリ、アプリケーションに関するお問い合わせは、その製品の取り扱い説明書などに記載の問い合わせ先にご相談ください。

VALUESTAR G シリーズに関するお問い合わせ

VALUESTAR G シリーズのご購入などに関するお問い合わせは、下記コールセンターまでお問い合わせください。

● NEC Direct (NEC ダイレクト) コールセンター

電話：0120-944-500

※携帯電話などフリーコールがご利用できない場合の電話番号

Tel：03-6670-6670（東京）（通話料お客様負担）

受付時間：月～金 9：00～17：00

（土日祝日および指定休日を除く）

VALUESTAR G シリーズをご購入後の使い方などのご相談や故障診断／修理のご相談などについては、下記 NEC 121 コンタクトセンターまでお問い合わせください。

● NEC 121 (ワントゥワン) コンタクトセンター

電話（局番なし フリーコール）：0120-977-121

※電話番号をよくお確かめになり、おかけください。

※携帯電話などフリーコールがご利用できない場合の電話番号

Tel：03-6670-6000（東京）（通話料お客様負担）

受付時間：

〈使い方相談買い取り相談回収リサイクル受付〉

9:00～17:00（年中無休）

※「121ware お客様登録番号」が必要となりますので、事前に 121ware お客様登録をお願いします。

〈故障診断／修理受付 FAX 情報サービス〉

24時間 365日

※システムメンテナンスのため、サービスを休止させていただく場合があります。

・ サービス内容の詳細や最新情報については、<http://121ware.com/121cc/> をご覧ください。

仕様一覧

●タイプ W (デジタルハイビジョン TV モデル)

フレーム型番	PC-GV28WEHA2		PC-GV29SEEA2	PC-GV30HEHA2
インストールOS・サポートOS	Microsoft® Windows® XP Media Center Edition 2005 operating system 日本語版※1			
CPU		インテル® Pentium® D プロセッサ 820 (2.8GHz)	インテル® Pentium® 4 プロセッサ 516 (2.93GHz)	インテル® Celeron® D プロセッサ 346 (3.06GHz)
	キャッシュメモリ	1次 12Kμ命令実行トレース×2/16KBデータ×2	12Kμ命令実行トレース/16KBデータ	
バスクロック	システムバス	800MHz	533MHz	
	メモリバス	533MHz		
チップセット	Intel社製 82945G / 82801GH			
メインメモリ	標準容量 / 最大容量※3	セレクションメニューにて選択可能 / 最大2GB※5[DDR2 SDRAM、PC2-4200対応]		
	スロット数	DIMMスロット×2[空き:セレクションにより0~1]		
表示機能	ディスプレイ	32型ワイド (高輝度デジタルTFT液晶) [ディスプレイ本体一体型]	20型ワイド (スーパーシャインビュー EX2液晶) [ディスプレイ本体一体型]	32型ワイド (高輝度デジタルTFT液晶) [ディスプレイ本体一体型]
	グラフィックアクセラレータ	Intel社製 82945Giに内蔵		
	ビデオRAM	標準AUTO可変(最大128MB)※4		
	最大表示色(表示解像度)	本体添付ディスプレイ本機のサポートする表示モード	デジタルディスプレイ アナログディスプレイ	最大約1,677万色(1,360×768ドット、1,024×768ドット※6※7、800×600ドット※6※7) - ※8 - ※8
ドライブ	ハードディスクドライブ	セレクションメニューにて選択可能		
	DVD/CDドライブ※35	DVDスーパーマルチドライブ(DVD-RAM/R/RW with DVD+R/RW)内蔵(パッファアンダーランエラー防止機能付き) [DVD-R/+R 2層書込み]		
	速度	・DVDスーパーマルチドライブ(DVD-RAM/R/RW with DVD+R/RW)内蔵 [DVD-R/+R 2層書込み] DVD-RAM読出し:最大5倍速※36 DVD-RAM書換え:最大5倍速※36※37 DVD+R (1層)書込み:最大16倍速 DVD+R (2層)書込み:最大4倍速※38 DVD+RW書換え:最大8倍速 DVD-R (1層)書込み:最大16倍速※39 DVD-R (2層)書込み:最大4倍速※40※41 DVD-RW書換え:最大6倍速※42 DVD読出し:最大16倍速 CD読出し:最大40倍速※43 CD-R書込み:最大40倍速 CD-RW書換え:最大10倍速※44		
サウンド機能	フロッピーディスクドライブ	セレクションメニューにて選択可能		
	スピーカ	本体に内蔵(2ウェイサテライトスピーカ内蔵(7.5W+7.5W)、サブウーファ (15W))		
	音源 / サラウンド機能	インテル® High Definition Audio 準拠(最大192kHz/24ビット※13ステレオPCM同時録音再生機能、MIDI再生機能[OS標準])、マイクノイズ除去機能、3Dオーディオ(Direct Sound 3D対応)		
通信機能	サウンドチップ	RealTek社製 ALC262搭載		
	LAN	1000BASE-T/100BASE-TX/10BASE-T対応		
	ワイヤレスLAN	セレクションメニューにて選択可能		
インスタント機能	FAXモデム※14	データ通信:最大56Kbps※15 (V.90対応) / FAX通信:最大14.4Kbps (V.17)、Resume On Ring機能対応		
	TV視聴※16	<DVD※17・CD再生※18 / ハードディスク内のファイル再生※19>※20		
入力装置	キーボード	ワイヤレスキーボード※23※24※25 (109キーレイアウト準拠、ワンタッチスタートボタン付き)		
	マウス	光センサーワイヤレスマウス※23※25※26 (スクロール機能付き)		
	リモコン	赤外線リモコン※25※27		

フレーム型番		PC-GV28WEHA2	PC-GV29SEEA2	PC-GV30HEHA2	
外部インターフェイス	USB	コネクタ4ピン×4[USB 2.0]			
	IEEE1394 (DV)	4ピン×2			
	FAXモデム	RJ11モジュラコネクタ×1 (LINE×1)			
	LAN	RJ45コネクタ×1			
	サウンド関連	光デジタルオーディオ(S/PDIF)出力	角形×2 (本体×1※28、デジタルTVボード×1※46※47)		
		ビデオオーディオ入力端子(L/R)	3系統(前面×1、側面×2、側面の1系統以外は再生のみ)		
		ライン入力	ステレオミニジャック×1 (入力インピーダンス 64kΩ、入力レベル 1Vrms)		
		ライン出力	ステレオミニジャック×1 (出力インピーダンス 30kΩ、出力レベル 1Vrms、ヘッドフォン出力としても使用可能)		
		マイク入力	ステレオミニジャック×1 (マイク入力インピーダンス 64kΩ、入力レベル 5mVrms、バイアス電圧 2.5V)		
		ヘッドフォン出力	ステレオミニジャック×1 (ヘッドフォン出力インピーダンス 16Ω-100Ω[推奨32Ω]、出力電力 5mW/32Ω)		
	映像・サウンド関連インターフェイス	地上アナログ放送アンテナ入力	地上デジタル放送と共用		
		地上アナログ・デジタル放送アンテナ入力	F型同軸×1		
		BS・110度CSデジタル放送アンテナ入力	F型同軸×1		
		ビデオ入力	コンポーネント(D4映像)入力端子×1 (側面×1、画面表示のみ)、Sビデオ入力端子×2 (前面×1、側面×1、前面の1系統は画面表示のみ)、コンポジットビデオ入力端子×2 (前面×1、側面×1、前面の1系統は画面表示のみ)		
カードスロット	メモリーカード	トリプルメモリースロット※29×1[S/Dメモリーカード※30、メモリースティック(メモリースティックPRO)※31、xD-ピクチャーカード※32]			
	PCカード	Type II×2 (Type III×1スロットとしても使用可)、PC Card Standard準拠、CardBus対応			
	B-CASカードスロット	専用×1			
外形寸法	本体(突起部除く)	960(W)×360(D)×604(H)mm	702(W)×360(D)×469(H)mm	960(W)×360(D)×604(H)mm	
	本体(ガジェットのスペース用スタンド装着時)	960(W)×360(D)×624(H)mm	702(W)×360(D)×497(H)mm	960(W)×360(D)×624(H)mm	
	キーボード	396(W)×172(D)×29(H)mm			
	リモコン	52(W)×224(D)×28(H)mm			
質量	本体	約40kg	約30kg	約39kg	
	キーボード/マウス/リモコン	約770g/約80g/約130g※33			
電源	AC100V±10%、50/60Hz				
消費電力	標準/最大/スタンバイ状態時	約254W/約391W/約24W※2	約173W/約314W/約24W※2	約223W/約363W/約24W※2	
エネルギー消費効率(省エネ基準達成率)※34	P区分 0.00108 (AAA)	P区分 0.00201 (AAA)	P区分 0.00195 (AAA)		
電波障害対策	VCCI ClassB				
温湿度条件	10～35℃、20～80%(ただし結露しないこと)				
主な添付品	マニュアル、B-CASカード、ガジェットのスペース用スタンド、電源ケーブル、電話回線ケーブル、リモコン、乾電池(単三アルカリ:4本、単四アルカリ:2本)				
映像関連機能(地上アナログ放送)	TV機能	ハードウェアMPEG2リアルタイムエンコーダボード、地上デジタル、BS・110度CSデジタル放送対応			
	TVチューナ	音声多重対応、受信チャンネル:VHF (1～12ch)、UHF (13～62ch)、CATV (C13～C38)※45			
	データ放送受信	地上アナログデータ放送(ADAMS)、字幕放送			
	映像合成表示機能(SmartVision/MediaGarage)	DirectShow®により任意のサイズで合成表示可能(全画面表示可能) SmartVision使用時:180×135ドット以上の範囲でサイズ変更可能			
	高画質機能	VISITAL			
	TV録画機能	MediaGarage、SmartVision	MPEG2 (高画質モード:720×480ドット(8Mbps CBR)、標準画質モード:720×480ドット(4Mbps VBR)、長時間モード:352×480ドット(2Mbps VBR)、超長時間モード:352×240ドット(1.2Mbps VBR))の録画可能、地上アナログ放送とデジタル放送(地上デジタル放送、BSデジタル放送、110度CSデジタル放送のいずれか)の組み合わせで2番組までの同時録画可能※21		
	最長録画時間	高画質モード	約150時間(ハードディスクドライブ容量600GBの場合) 約123時間(ハードディスクドライブ容量500GBの場合) 約96時間(ハードディスクドライブ容量400GBの場合)		
		標準画質モード	約229時間(ハードディスクドライブ容量600GBの場合) 約240時間(ハードディスクドライブ容量500GBの場合) 約188時間(ハードディスクドライブ容量400GBの場合)		
		長時間モード	約556時間(ハードディスクドライブ容量600GBの場合) 約457時間(ハードディスクドライブ容量500GBの場合) 約357時間(ハードディスクドライブ容量400GBの場合)		
		超長時間モード	約869時間(ハードディスクドライブ容量600GBの場合) 約714時間(ハードディスクドライブ容量500GBの場合) 約558時間(ハードディスクドライブ容量400GBの場合)		

フレーム型番	PC-GV28WEHA2		PC-GV29SEEA2	PC-GV30HEHA2
映像関連機能 (地上デジタル放送)	TVチューナ	地上デジタル放送		
	データ放送受信	地上デジタル放送		
	映像合成表示機能 (SmartVision/MediaGarage)	DirectShow®により任意のサイズで合成表示可能(全画面表示可能) SmartVision使用時:180×135ドット以上の範囲でサイズ変更可能		
	TV録画機能	MediaGarage, SmartVision	独自形式(デジタルハイビジョンTV放送(約15Mbps)、デジタル標準TV放送(約8Mbps))の録画可能、 地上アナログ放送とデジタル放送(地上デジタル放送、BSデジタル放送、110度CSデジタル放送のいずれか)の組み合わせで2番組までの同時録画可能※21	
		Smart Vision	以下のアナログ放送画質への画質変換録画が可能 MPEG2(高画質モード:720×480ドット(8Mbps CBR)、 標準画質モード:720×480ドット(4Mbps VBR)、 長時間モード:352×480ドット(2Mbps VBR)、 超長時間モード:352×240ドット(1.2Mbps VBR))	
	最長録画時間	デジタルハイビジョンTV放送	約80時間(ハードディスクドライブ容量600GBの場合) 約65時間(ハードディスクドライブ容量500GBの場合) 約50時間(ハードディスクドライブ容量400GBの場合)	
	デジタル標準TV放送	約150時間(ハードディスクドライブ容量600GBの場合) 約122時間(ハードディスクドライブ容量500GBの場合) 約95時間(ハードディスクドライブ容量400GBの場合)		
	アナログ画質(超長時間モード)	約869時間(ハードディスクドライブ容量600GBの場合) 約714時間(ハードディスクドライブ容量500GBの場合) 約558時間(ハードディスクドライブ容量400GBの場合)		
映像関連機能 (BSデジタル放送・110度CSデジタル放送)	TVチューナ	BSデジタル放送、110度CSデジタル放送		
	データ放送受信	BSデジタル放送、110度CSデジタル放送		
	映像合成表示機能 (SmartVision/MediaGarage)	DirectShow®により任意のサイズで合成表示可能(全画面表示可能) SmartVision使用時:180×135ドット以上の範囲でサイズ変更可能		
	TV録画機能	MediaGarage, SmartVision	独自形式(デジタルハイビジョンTV放送(約24Mbps)、デジタル標準TV放送(約12Mbps)、ラジオ、データ放送(約2.2Mbps))の録画可能、 地上アナログ放送とデジタル放送(地上デジタル放送、BSデジタル放送、110度CSデジタル放送のいずれか)の組み合わせで2番組までの同時録画可能※21	
		Smart Vision	以下のアナログ放送画質への画質変換録画が可能 MPEG2(高画質モード:720×480ドット(8Mbps CBR)、 標準画質モード:720×480ドット(4Mbps VBR)、 長時間モード:352×480ドット(2Mbps VBR)、 超長時間モード:352×240ドット(1.2Mbps VBR))	
	最長録画時間	デジタルハイビジョンTV放送	約47時間(ハードディスクドライブ容量600GBの場合) 約38時間(ハードディスクドライブ容量500GBの場合) 約30時間(ハードディスクドライブ容量400GBの場合)	
	デジタル標準TV放送	約95時間(ハードディスクドライブ容量600GBの場合) 約78時間(ハードディスクドライブ容量500GBの場合) 約60時間(ハードディスクドライブ容量400GBの場合)		
	アナログ画質(超長時間モード)	約869時間(ハードディスクドライブ容量600GBの場合) 約714時間(ハードディスクドライブ容量500GBの場合) 約558時間(ハードディスクドライブ容量400GBの場合)		

■セレクトメニュー（以下の各項目から1つ選択することで、仕様が異なります）

フレーム型番	PC-GV28WEHA2		PC-GV29SEEA2	PC-GV30HEHA2
メインメモリ	標準	いずれか選択可能 ・512MB (ECC無しDDR2 SDRAM、PC2-4200対応(DDR2-533)、512MB DIMM) ・512MB (ECC無しDDR2 SDRAM、PC2-4200対応(DDR2-533))、256MB DIMM + 256MB DIMM) ・1024MB (ECC無しDDR2 SDRAM、PC2-4200対応(DDR2-533)、512MB DIMM + 512MB DIMM) ・2048MB (ECC無しDDR2 SDRAM、PC2-4200対応(DDR2-533)、1024MB DIMM + 1024MB DIMM)		
	スロット数	2スロット(DIMMスロット)[空きスロット:セレクトメニューにより0~1]		
	最大容量	2GB		
表示機能	ビデオRAM	標準AUTO可変(最大128MB)※4		
ドライブ	ハードディスクドライブ※9	いずれか選択可能 ・約600GB (約300GB×2)(Serial ATA、高速7,200回転/分)※10※11 ・約500GB (約250GB×2)(Serial ATA、高速7,200回転/分)※48※11 ・約400GB (Serial ATA、高速7,200回転/分)※49		
	フロッピーディスクドライブ	いずれか選択可能 ・無し ・3.5型外付け(USB接続)※12		
通信機能	ワイヤレスLAN	いずれか選択可能 ・無し ・トリプルワイヤレスUSBスティック外付け※22		
主なソフトウェア	いずれか選択可能 ・無し ・Microsoft® Office Personal Edition 2003 ・Microsoft® Office Professional Enterprise Edition 2003			

上記の内容は本体のハードウェアの仕様であり、オペレーティングシステム、アプリケーションによっては、上記のハードウェアの機能をサポートしていない場合があります。

- ※ 1 : 添付のソフトウェアは、インストールされているOSでのみご利用できます。Windows® XP MediaCenter Editionでは、ネットワークでドメインに参加する機能はありません。別売のWindows® XP Home Editionパッケージ、Windows® XP ProfessionalパッケージやWindows® XP MediaCenter Editionパッケージをインストールおよび利用することはできません。
- ※ 2 : 設定変更により休止状態および電源オフ時、約9Wにすることができます。
- ※ 3 : 他社製の増設メモリの装着は、動作を保証するものではありません。他社製品との接続は各メーカーにご確認の上、お客様の責任において行ってくださるようお願いいたします。
- ※ 4 : ビデオRAMは、メインメモリを使用します。
- ※ 5 : 最大メモリ容量にする場合、本体に実装されているメモリを取り外して、増設メモリ(PC2-4200対応、DDR2-533MHzメモリ) [1GB]を2枚実装する必要があります。増設メモリは、PK-UG-ME039 (256MB)、PK-UG-ME040 (512MB)、PK-UG-ME041 (1GB)を推奨します。
- ※ 6 : 擬似的に画素を拡大して表示しているため文字などの線がぼやけて表示される場合があります。
- ※ 7 : 画面が横方向に拡大されて表示されます。
- ※ 8 : 本機には外付けディスプレイの接続はできません。
- ※ 9 : 1GBを10億バイトで計算した場合の数値です。
- ※ 10 : Windows® のシステムからは、容量がCドライブ:約539GB、Dドライブ:約6.5GB、残り:再セットアップ用およびインスタント用として認識されます。
- ※ 11 : 出荷時RAID0構成となります。再セットアップによりRAID1への変更が可能です。
- ※ 12 : 2モード(720KB/1.44MB)に対応しています(ただし、720KBモードのフォーマットは不可です)。
- ※ 13 : 使用可能な量子化ビットやサンプリングレートは、OSや使用するアプリケーションなどのソフトウェアによって異なります。
- ※ 14 : 回線状態によっては、通信速度が変わる場合があります。また、内蔵FAXモデムは一般電話回線のみに対応しています。
- ※ 15 : 最大56Kbpsはデータ受信時の理論上の最大速度です。データ送信時は最大33.6Kbpsになります。
- ※ 16 : Windows® とは独立したハードウェアを使用して実現しています。電源オフの状態からでも液晶TVと同様のすばやさでTV視聴が可能になります。
- ※ 17 : 市販のDVDビデオおよびVideoフォーマットで作成されたDVD-R、DVD+R、DVD-VRフォーマットで作成されたDVD-RAM、DVD+VRフォーマットで作成されたDVD+RWのみ再生可能です。ビデオCDには対応しておりません。
- ※ 18 : 市販の音楽CDおよびCD-DAフォーマットで作成されたCD-ROM、CD-R/RWのみ再生可能です。CD-EXTRAやCD-TEXTは音楽データのみ再生可能です。
- ※ 19 : 再生できるファイルの種類については、「再生可能フォーマット一覧(インスタント機能)」をご覧ください。
- ※ 20 : Windows® XP Embeddedにより実現しています。
- ※ 21 : デジタル放送をアナログ放送画質へ変換して録画している時は同時録画できません。
- ※ 22 : IEEE802.11a/b/g準拠、WEP (64/128/152bit)対応、WPA-PSK (TKIP/AES)対応。Super AG™ 機能を使用するには、接続先のワイヤレスLAN機器もSuper AG™ に対応している必要があります。接続対象機器、電波環境、周囲の障害物、設置環境、使用状況、ご使用のアプリケーションソフトウェア、OSなどによっても通信速度、通信距離に影響する場合があります。IEEE802.11b/g(2.4GHz)とIEEE802.11a(5GHz)は互換性がありません。IEEE802.11a(5GHz)ワイヤレスLANの使用は、電波法令により屋内に限定されます。
- ※ 23 : 金属製の机の上などで使用した場合、動作に影響することがあります。木製の机などの上でのご利用をおすすめします。
- ※ 24 : キーボードの使用時間は連続使用で約300時間です(ただし、ご使用の環境条件や方法により異なります)。
- ※ 25 : 使用可能な距離は約3mです(ただし、ご使用の環境条件や方法により異なります)。
- ※ 26 : マウスの電池寿命はアルカリ電池を使用し、約2.5ヵ月間使用可能です。マウスを連続して操作した場合は、アルカリ電池で最大約60時間です(ただし、ご使用の環境条件や方法により異なります)。
- ※ 27 : リモコンの電池寿命はアルカリ電池で最大約90時間です(ただし、ご使用の環境条件や方法により異なります)。
- ※ 28 : 地上アナログ放送、地上デジタル放送、BS-110度CSデジタル放送における音声は出力できません。

- ※29：メモリスティック、SDメモリーカード、xD-ピクチャーカードは各々同時に使用することはできません。
- ※30：SDメモリーカードの著作権保護機能には対応しておりません。「miniSDカード」をご使用の場合には、必ずminiSDカードアダプタをご利用ください。詳しくは「miniSDカード」の取扱説明書をご参照ください。
- ※31：メモリスティックの「マジックゲート」(著作権保護)機能には対応しておりません。「メモリスティック Duo」をご使用の場合には、必ずメモリスティック Duoアダプタをご利用ください。詳しくは「メモリスティック Duo」の取扱説明書をご参照ください。
- ※32：xD-ピクチャーカードの著作権保護機能には対応しておりません。
- ※33：乾電池の質量は含まれておりません。
- ※34：エネルギー消費効率とは、省エネ法で定める測定方法により測定した消費電力を省エネ法で定める複合理論性能で除したものです。省エネ基準達成率の表示語Aは達成率100%以上200%未満、AAは達成率200%以上500%未満、AAAは達成率500%以上を示します。
- ※35：使用するディスクによっては、一部の書き込み/読み出し速度に対応していない場合があります。
- ※36：DVD-RAM Ver.2.0/2.1/2.2 (片面4.7GB)に準拠したメディアに対応しています。また、カートリッジ式のメディアは使用できませんので、カートリッジなし、あるいはメディア取り出し可能なカートリッジ式でメディアを取り出してご利用ください。
- ※37：DVD-RAM Ver.1 (片面2.6GB)の書き換えはサポートしておりません。
- ※38：DVD+R 2層書き込みはDVD+R (2層)ディスクのみに対応しています。
- ※39：DVD-Rは、DVD-R for General Ver.2.0/2.1に準拠したメディアの書き込みに対応しています。
- ※40：DVD-R 2層書き込みは、DVD-R for DL Ver.3.0に準拠したメディアの書き込みに対応しています。
- ※41：作成したDVD-R (2層)ディスクについては、当社製パソコンに搭載されているDVD-R (2層)対応ドライブでのみ読み出しが可能です。
- ※42：DVD-RWは、DVD-RW Ver.1.1/1.2に準拠したメディアの書き換えに対応しています。
- ※43：SuperAudio CDは、ハイブリッドのCD Layerのみ読み出し可能。
- ※44：Ultra Speed CD-RWメディアはご使用になれません。
- ※45：ケーブルテレビの受信チャンネル表記は、(社)電子情報技術産業協会規格(CPR-4103)の表記に基づきます。実際のケーブルテレビ受信チャンネル番号は、ケーブルテレビ会社により異なりますので、ケーブルテレビ会社にお問い合わせください。
本製品をケーブルテレビ回線に接続する場合、ケーブルテレビ会社との受信契約が必要となります。
また、本製品は、記載されたケーブルテレビ周波数の受信に対応しておりますが、大半のチャンネルはケーブルテレビ会社により視聴制限(スクランブル)を施されているため、本製品で直接受信することはできません。
この場合は、ケーブルテレビ会社より貸与されるターミナルアダプタにより、受信する必要があります。
ケーブルテレビ会社により再送信を行っている地上アナログ放送は、VHFおよびUHFの周波数で送信されていますので、特別な受信装置がなくても、受信可能です。
詳細は、ご利用のケーブルテレビ会社にご相談ください。
- ※46：MediaGarageまたはSmartVisionの映像音声(AAC 5.1chもしくはPCM 2ch)を出力します。
- ※47：放送内容によりサンプリング周波数32KHz、44.1KHzあるいは48KHzで出力します。また、一般のCDプレーヤ・MDデッキ類と同様に、SCMS (シリアルコピーマネジメントシステム)に準拠した信号を出力します。
- ※48：Windows® のシステムからは、容量がCドライブ：約446GB、Dドライブ：約6.5GB、残り：再セットアップ用およびインストール用として認識されます。
- ※49：Windows® のシステムからは、容量がCドライブ：約352GB、Dドライブ：約6.5GB、残り：再セットアップ用およびインストール用として認識されます。

●タイプ W (TV モデル)

フレーム型番		PC-GV29SDEA2	PC-GV30HDEA2	PC-GV29SCEA2	PC-GV30HCEA2	
インストールOS・サポートOS		Microsoft® Windows® XP Media Center Edition 2005 operating system 日本語版※1				
CPU		インテル® Pentium® 4 プロセッサ 516 (2.93GHz)	インテル® Celeron® D プロセッサ 346 (3.06GHz)	インテル® Pentium® 4 プロセッサ 516 (2.93GHz)	インテル® Celeron® D プロセッサ 346 (3.06GHz)	
	キャッシュメモリ	12K μ 命令実行トレース/16KBデータ				
バスクロック	システムバス	533MHz		1MB	256KB	
	メモリバス	533MHz				
チップセット		Intel社製 82945GZ / 82801GB				
メインメモリ	標準容量/最大容量※3	セレクションメニューにて選択可能/最大2GB※5[DDR2 SDRAM、PC2-4200対応]				
	スロット数	DIMMスロット×2[空き:セレクションにより0~1]				
表示機能	ディスプレイ	20型ワイド(スーパーシャインビュー EX2液晶) [ディスプレイ本体一体型]				
	グラフィックアクセラレータ	Intel社製 82945GZに内蔵				
	ビデオRAM	標準AUTO可変(最大128MB)※4				
	最大表示色(表示解像度)	本体添付ディスプレイのサポートする表示モード	デジタルディスプレイ	最大約1,677万色 (1,360×768ドット、1,024×768ドット※6※7、800×600ドット※6※7)	アナログディスプレイ	— ※8
ドライブ	ハードディスクドライブ	セレクションメニューにて選択可能				
	DVD/CDドライブ※35	DVDスーパーマルチドライブ(DVD-RAM/R/RW with DVD+R/RW)内蔵(バッファアンダーランエラー防止機能付き) [DVD-R/+R 2層書込み]				
	速度	・DVDスーパーマルチドライブ(DVD-RAM/R/RW with DVD+R/RW)内蔵 [DVD-R/+R 2層書込み] DVD-RAM読出し:最大5倍速※36 DVD-RAM書換え:最大5倍速※36※37 DVD+R (1層)書込み:最大16倍速 DVD+R (2層)書込み:最大4倍速※38 DVD+RW書換え:最大8倍速 DVD-R (1層)書込み:最大16倍速※39 DVD-R (2層)書込み:最大4倍速※40※41 DVD-RW書換え:最大8倍速※42 DVD読出し:最大16倍速 CD読出し:最大40倍速※43 CD-R書込み:最大40倍速 CD-RW書換え:最大10倍速※44				
フロッピーディスクドライブ	セレクションメニューにて選択可能					
サウンド機能	スピーカ	本体に内蔵(2ウェイサテライトスピーカ内蔵(7.5W+7.5W)、サブウーファ (15W))				
	音源/サラウンド機能	インテル® High Definition Audio 準拠(最大192kHz/24ビット※13ステレオPCM同時録音再生機能、MIDI再生機能[OS標準])、マイクノイズ除去機能、3Dオーディオ(Direct Sound 3D対応)				
	サウンドチップ	RealTek社製 ALC262搭載				
通信機能	LAN	1000BASE-T/100BASE-TX/10BASE-T対応				
	ワイヤレスLAN	セレクションメニューにて選択可能				
	FAXモデム※14	データ通信:最大56Kbps※15 (V.90対応) / FAX通信:最大14.4Kbps (V.17)、Resume On Ring機能対応				
インスタント機能		<TV視聴・録画※21・予約※22 / DVD※17・CD再生※18 / ハードディスク内のファイル再生※19>※20				
入力装置	キーボード	ワイヤレスキーボード※23※24※25 (109キーレイアウト準拠、ワンタッチスタートボタン付き)				
	マウス	光センサーワイヤレスマウス※23※25※26 (スクロール機能付き)				
	リモコン	赤外線リモコン※25※27				
外部インターフェイス	USB	コネクタ4ピン×4[USB 2.0]				
	IEEE1394 (DV)	4ピン×2				
	FAXモデム	RJ11モジュラコネクタ×1 (LINE×1)				
	LAN	RJ45コネクタ×1				
	サウンド関連	光デジタルオーディオ(S/PDIF)出力	角形×1※28			
		ビデオオーディオ入力端子(L/R)	1系統(側面×1)			
		ライン入力	ステレオミニジャック×1 (入カインピーダンス 64k Ω 、入力レベル 1Vrms)			
		ライン出力	ステレオミニジャック×1 (出カインピーダンス 30k Ω 、出力レベル 1Vrms、ヘッドフォン出力としても使用可能)			
		マイク入力	ステレオミニジャック×1 (マイク入力インピーダンス 64k Ω 、入力レベル 5mVrms、バイアス電圧 2.5V)			
		ヘッドフォン出力	ステレオミニジャック×1 (ヘッドフォン出力インピーダンス 16 Ω -100 Ω [推奨32 Ω]、出力電力 5mW/32 Ω)			
	映像・サウンド関連インターフェイス	地上アナログ放送アンテナ入力	F型同軸×1			
		ビデオ入力	Sビデオ入力端子×1 (側面×1)、コンポジットビデオ入力端子×1 (側面×1)			
	カードスロット	メモリーカード	トリプルメモリースロット※29×1[S/Dメモリーカード※30、メモリースティック(メモリースティック PRO)※31、xD-ピクチャーカード※32]			
PCカード		Type II×2 (Type III×1スロットとしても使用可)、PC Card Standard準拠、CardBus対応				

フレーム型番		PC-GV29SDEA2	PC-GV30HDEA2	PC-GV29SCEA2	PC-GV30HCEA2	
外形寸法	本体(突起部除く)	702(W)×360(D)×469(H)mm				
	本体(ガジェットスペース用スタンド装着時)	702(W)×360(D)×497(H)mm				
	キーボード	396(W)×172(D)×29(H)mm				
	リモコン	52(W)×224(D)×28(H)mm				
質量	本体	約28kg				
	キーボード/マウス/リモコン	約770g/約80g/約130g※33				
電源		AC100V±10%、50/60Hz				
消費電力	標準/最大/スタンバイ状態時	約151W/約281W/約6W	約149W/約264W/約6W	約151W/約280W/約6W	約145W/約260W/約6W	
エネルギー消費効率(省エネ基準達成率)※34		P区分 0.00042 (AAA)	P区分 0.00039 (AAA)	P区分 0.00041 (AAA)	P区分 0.00039 (AAA)	
電波障害対策		VCCI ClassB				
温湿度条件		10～35℃、20～80% (ただし結露しないこと)				
主な添付品		マニュアル、ガジェットスペース用スタンド、電源ケーブル、電話回線ケーブル、リモコン、乾電池(単三アルカリ:4本、単四アルカリ:2本)				
映像関連機能 (地上アナログ放送)	TV機能	ハードウェアMPEG2リアルタイムエンコーダボード×2		ハードウェアMPEG2リアルタイムエンコーダボード		
	TVチューナ	音声多重対応、受信チャンネル:VHF (1～12ch)、UHF (13～62ch)、CATV (C13～C38)※45				
	データ放送受信	地上アナログデータ放送(ADAMS)、字幕放送				
	映像合成表示機能 (SmartVision/MediaGarage)	DirectShow®により任意のサイズで合成表示可能(全画面表示可能) SmartVision使用時:240×180ドット以上(縦横比3:4固定)でサイズ変更可能 2つまでの放送を同時受信録画時、切替表示可能		DirectShow®により任意のサイズで合成表示可能(全画面表示可能) SmartVision使用時:240×180ドット以上(縦横比3:4固定)でサイズ変更可能		
	高画質機能	VISITAL				
	TV録画機能	MediaGarage、SmartVision	MPEG2 (高画質モード:720×480ドット(8Mbps CBR)、標準画質モード:720×480ドット(4Mbps VBR)、長時間モード:352×480ドット(2Mbps VBR)、超長時間モード:352×240ドット(1.2Mbps VBR))の録画可能 2番組までの同時録画可能	MPEG2 (高画質モード:720×480ドット(8Mbps CBR)、標準画質モード:720×480ドット(4Mbps VBR)、長時間モード:352×480ドット(2Mbps VBR)、超長時間モード:352×240ドット(1.2Mbps VBR))の録画可能		
	最長録画時間	高画質モード	約123時間(ハードディスクドライブ容量500GBの場合※46) 約96時間(ハードディスクドライブ容量400GBの場合) 約69時間(ハードディスクドライブ容量300GBの場合) 約56時間(ハードディスクドライブ容量250GBの場合) 約32時間(ハードディスクドライブ容量160GBの場合)			
		標準画質モード	約240時間(ハードディスクドライブ容量500GBの場合※46) 約188時間(ハードディスクドライブ容量400GBの場合) 約135時間(ハードディスクドライブ容量300GBの場合) 約109時間(ハードディスクドライブ容量250GBの場合) 約62時間(ハードディスクドライブ容量160GBの場合)			
		長時間モード	約457時間(ハードディスクドライブ容量500GBの場合※46) 約357時間(ハードディスクドライブ容量400GBの場合) 約258時間(ハードディスクドライブ容量300GBの場合) 約208時間(ハードディスクドライブ容量250GBの場合) 約118時間(ハードディスクドライブ容量160GBの場合)			
		超長時間モード	約714時間(ハードディスクドライブ容量500GBの場合※46) 約558時間(ハードディスクドライブ容量400GBの場合) 約403時間(ハードディスクドライブ容量300GBの場合) 約326時間(ハードディスクドライブ容量250GBの場合) 約185時間(ハードディスクドライブ容量160GBの場合)			

■セレクションメニュー（以下の各項目から1つ選択することで、仕様が異なります）

フレーム型番		PC-GV29SDEA2	PC-GV30HDEA2	PC-GV29SCEA2	PC-GV30HCEA2
メインメモリ	標準	いずれか選択可能 ・512MB (ECC無しDDR2 SDRAM, PC2-4200対応(DDR2-533), 512MB DIMM) ・512MB (ECC無しDDR2 SDRAM, PC2-4200対応(DDR2-533), 256MB DIMM + 256MB DIMM) ・1024MB (ECC無しDDR2 SDRAM, PC2-4200対応(DDR2-533), 512MB DIMM + 512MB DIMM) ・2048MB (ECC無しDDR2 SDRAM, PC2-4200対応(DDR2-533), 1024MB DIMM + 1024MB DIMM)			
	スロット数	2スロット(DIMMスロット)[空きスロット:セレクションにより0~1]			
	最大容量	2GB			
表示機能	ビデオRAM	標準AUTO可変(最大128MB)※4			
ドライブ	ハードディスクドライブ※9	いずれか選択可能 ・約500GB (約250GB×2)(Serial ATA, 高速7,200回転/分)※47 ・約400GB (Serial ATA, 高速7,200回転/分)※16 ・約300GB (Serial ATA, 高速7,200回転/分)※48 ・約250GB (Serial ATA, 高速7,200回転/分)※2 ・約160GB (Serial ATA, 高速7,200回転/分)※10			
	フロッピーディスクドライブ	いずれか選択可能 ・無し ・3.5型外付け(USB接続)※12			
通信機能	ワイヤレスLAN	いずれか選択可能 ・無し ・トリプルワイヤレスUSBスティック外付け※11			
主なソフトウェア		いずれか選択可能 ・無し ・Microsoft® Office Personal Edition 2003 ・Microsoft® Office Professional Enterprise Edition 2003			

上記の内容は本体のハードウェアの仕様であり、オペレーティングシステム、アプリケーションによっては、上記のハードウェアの機能をサポートしていない場合があります。

- ※ 1 : 添付のソフトウェアは、インストールされているOSでのみご利用できます。Windows® XP MediaCenter Editionでは、ネットワークでドメインに参加する機能はありません。別売のWindows® XP Home Editionパッケージ、Windows® XP ProfessionalパッケージやWindows® XP MediaCenter Editionパッケージをインストールおよび利用することはできません。
- ※ 2 : Windows® のシステムからは、容量がCドライブ:約213GB、Dドライブ:約6.5GB、残り:再セットアップ用およびインストール用として認識されます。
- ※ 3 : 他社製の増設メモリの装着は、動作を保証するものではありません。他社製品との接続は各メーカーにご確認の上、お客様の責任において行ってくださるようお願いいたします。
- ※ 4 : ビデオRAMは、メインメモリを使用します。
- ※ 5 : 最大メモリ容量にする場合、本体に実装されているメモリを取り外して、増設メモリ(PC2-4200対応、DDR2-533MHzメモリ) [1GB]を2枚実装する必要があります。増設メモリは、PK-UG-ME039 (256MB)、PK-UG-ME040 (512MB)、PK-UG-ME041 (1GB)を推奨します。
- ※ 6 : 擬似的に画素を拡大して表示しているため文字などの線がぼやけて表示される場合があります。
- ※ 7 : 画面が横方向に拡大されて表示されます。
- ※ 8 : 本機には外付けディスプレイの接続はできません。
- ※ 9 : 1GBを10億バイトで計算した場合の数値です。
- ※ 10 : Windows® のシステムからは、容量がCドライブ:約129GB、Dドライブ:約6.5GB、残り:再セットアップ用およびインストール用として認識されます。
- ※ 11 : IEEE802.11a/b/g準拠、WEP (64/128/152bit)対応、WPA-PSK (TKIP/AES)対応。Super AG™ 機能を使用するには、接続先のワイヤレスLAN機器もSuper AG™ に対応している必要があります。接続対象機器、電波環境、周囲の障害物、設置環境、使用状況、ご使用のアプリケーションソフトウェア、OSなどによっても通信速度、通信距離に影響する場合があります。IEEE802.11b/g(2.4GHz)とIEEE802.11a(5GHz)は互換性がありません。IEEE802.11a(5GHz)ワイヤレスLANの使用は、電波法令により屋内に限定されます。
- ※ 12 : 2モード(720KB/1.44MB)に対応しています(ただし、720KBモードのフォーマットは不可です)。
- ※ 13 : 使用可能な量子化ビットやサンプリングレートは、OSや使用するアプリケーションなどのソフトウェアによって異なります。
- ※ 14 : 回線状態によっては、通信速度が変わる場合があります。また、内蔵FAXモデムは一般電話回線のみに対応しています。
- ※ 15 : 最大56Kbpsはデータ受信時の理論上の最大速度です。データ送信時は最大33.6Kbpsになります。
- ※ 16 : Windows® のシステムからは、容量がCドライブ:約352GB、Dドライブ:約6.5GB、残り:再セットアップ用およびインストール用として認識されます。
- ※ 17 : 市販のDVDビデオおよびVideoフォーマットで作成されたDVD-R、DVD+R、DVD-VRフォーマットで作成されたDVD-RAM、DVD+VRフォーマットで作成されたDVD+RWのみ再生可能です。ビデオCDには対応しておりません。
- ※ 18 : 市販の音楽CDおよびCD-DAフォーマットで作成されたCD-ROM、CD-R/RWのみ再生可能です。CD-EXTRAやCD-TEXTは音楽データのみ再生可能です。
- ※ 19 : 再生できるファイルの種類については、「再生可能フォーマット一覧(インストール機能)」をご覧ください。
- ※ 20 : Windows® XP Embeddedにより実現しています。
- ※ 21 : インスタント機能で視聴している番組の録画のみ可能です。DVDへの直接録画はできません。
- ※ 22 : 番組表の表示、録画の予約/修正/削除ができます。予約した番組録画の実行はWindows® 上で行います。
- ※ 23 : 金属製の机の上などで使用した場合、動作に影響することがあります。木製の机などの上でのご利用をおすすめします。
- ※ 24 : キーボードの使用時間は連続使用で約300時間です(ただし、ご使用の環境条件や方法により異なります)。
- ※ 25 : 使用可能な距離は約3mです(ただし、ご使用の環境条件や方法により異なります)。
- ※ 26 : マウスの電池寿命はアルカリ電池を使用し、約2.5ヵ月間使用可能です。マウスを連続して操作した場合は、アルカリ電池で最大約60時間です(ただし、ご使用の環境条件や方法により異なります)。

- ※27：リモコンの電池寿命はアルカリ電池で最大約90時間です(ただし、ご使用の環境条件や方法により異なります)。
- ※28：地上アナログ放送、地上デジタル放送、BS・110度CSデジタル放送における音声は出力できません。
- ※29：メモリスティック、SDメモリーカード、xD-ピクチャーカードは各々同時に使用することはできません。
- ※30：SDメモリーカードの著作権保護機能には対応しておりません。「miniSDカード」をご使用の場合には、必ずminiSDカードアダプタをご利用ください。詳しくは「miniSDカード」の取扱説明書をご参照ください。
- ※31：メモリスティックの「マジックゲート」(著作権保護)機能には対応しておりません。「メモリスティック Duo」をご使用の場合には、必ずメモリスティック Duoアダプタをご利用ください。詳しくは「メモリスティック Duo」の取扱説明書をご参照ください。
- ※32：xD-ピクチャーカードの著作権保護機能には対応しておりません。
- ※33：乾電池の質量は含まれておりません。
- ※34：エネルギー消費効率とは、省エネ法で定める測定方法により測定した消費電力を省エネ法で定める複合理論性能で除したものです。省エネ基準達成率の表示語Aは達成率100%以上200%未満、AAは達成率200%以上500%未満、AAAは達成率500%以上を示します。
- ※35：使用するディスクによっては、一部の書込み/読み出し速度に対応していない場合があります。
- ※36：DVD-RAM Ver.2.0/2.1/2.2(片面4.7GB)に準拠したメディアに対応しています。また、カートリッジ式のメディアは使用できませんので、カートリッジなし、あるいはメディア取り出し可能なカートリッジ式でメディアを取り出してご利用ください。
- ※37：DVD-RAM Ver.1(片面2.6GB)の書き換えはサポートしておりません。
- ※38：DVD+R 2層書込みはDVD+R(2層)ディスクのみに対応しています。
- ※39：DVD-Rは、DVD-R for General Ver.2.0/2.1に準拠したメディアの書込みに対応しています。
- ※40：DVD-R 2層書込みは、DVD-R for DL Ver.3.0に準拠したメディアの書込みに対応しています。
- ※41：作成したDVD-R(2層)ディスクについては、当社製パソコンに搭載されているDVD-R(2層)対応ドライブでのみ読み出しが可能です。
- ※42：DVD-RWは、DVD-RW Ver.1.1/1.2に準拠したメディアの書き換えに対応しています。
- ※43：SuperAudio CDは、ハイブリッドのGD Layerのみ読み出し可能。
- ※44：Ultra Speed CD-RWメディアはご使用になれません。
- ※45：ケーブルテレビの受信チャンネル表記は、(社)電子情報技術産業協会規格(CPR-4103)の表記に基づきます。実際のケーブルテレビ受信チャンネル番号は、ケーブルテレビ会社により異なりますので、ケーブルテレビ会社にお問い合わせください。
本製品をケーブルテレビ回線に接続する場合、ケーブルテレビ会社との受信契約が必要となります。
また、本製品は、記載されたケーブルテレビ周波数の受信に対応しておりますが、大半のチャンネルはケーブルテレビ会社により視聴制限(スクランブル)を施されているため、本製品で直接受信することはできません。
この場合は、ケーブルテレビ会社より貸与されるターミナルアダプタにより、受信する必要があります。
ケーブルテレビ会社により再送信を行っている地上アナログ放送は、VHFおよびUHFの周波数で送信されていますので、特別な受信装置がなくても、受信可能です。
詳細は、ご利用のケーブルテレビ会社にご相談ください。
- ※46：CドライブとEドライブに録画した場合の最長録画時間です。初期状態ではCドライブに録画を行います。Eドライブに録画する場合は設定の変更が必要になります。
- ※47：Windows®のシステムからは、容量がCドライブ：約213GB、Dドライブ：約6.5GB、残り：再セットアップ用およびインストール用として認識されます。
- ※48：Windows®のシステムからは、容量がCドライブ：約259GB、Dドライブ：約6.5GB、残り：再セットアップ用およびインストール用として認識されます。

●タイプ W ディスプレイ仕様一覧

フレーム型番	PC-GV28WEHA2	PC-GV30HEHA2	PC-GV29SEEA2 PC-GV29SDEA2 PC-GV30HDEA2 PC-GV29SCEA2 PC-GV30HCEA2
画面サイズ	32型ワイド(高輝度デジタルTFT液晶)		20型ワイド (スーパーシャインビュー EX2液晶)
ディスプレイ型番	-(本体に内蔵)		
表示寸法(アクティブ表示エリア)	698(W)×392(H)mm		443(W)×249(H)mm
画素ピッチ	0.511mm		0.325mm
表示解像度	1,360×768ドット、1,024×768ドット※1※2、800×600ドット※1※2		
LCDドット抜けの割合※3	0.00016%以下		

※ 1 : 擬似的に画素を拡大して表示しているため文字などの線がぼやけて表示される場合があります。

※ 2 : 画面が横方向に拡大されて表示されます。

※ 3 : ISO13406-2の基準にしたがって、副画素(サブピクセル)単位で計算しています。

再生可能フォーマット一覧 (インスタント機能)

フォーマット	拡張子	
写真/静止画	JPEG	jpg, jpeg
	BMP	bmp
音楽	WAV	wav
	MP3	mp3
	WMA	wma
動画	MPEG1, MPEG2	mpg, mpeg
	SmartVision録画ファイル	svi
	WMV	wmv

<ご注意> これらの拡張子であっても、フォーマットその他によって、対応できないコンテンツがあります。

著作権保護のかかったコンテンツは、再生することができません。

●タイプ SR 仕様一覧

フレーム型番	PC-GV29SRBA2		PC-GV30HRBA2		PC-GV29SNBA2		PC-GV30HNBA2		
インストールOS・サポートOS	Microsoft® Windows® XP Media Center Edition 2005 operating system 日本語版※1								
CPU	インテル® Pentium® 4 プロセッサ 516 (2.93GHz)		インテル® Celeron® D プロセッサ 346 (3.06GHz)		インテル® Pentium® 4 プロセッサ 516 (2.93GHz)		インテル® Celeron® D プロセッサ 346 (3.06GHz)		
	キャッシュメモリ	12K μ 命令実行トレース/16KBデータ		1MB		1MB		256KB	
バスクロック	システムバス		533MHz		メモリアス		400MHz		
	チップセット		Intel社製 82915GV / 82801FB						
メインメモリ	標準容量/最大容量※4		セレクションメニューにて選択可能/最大2GB						
	スロット数		DIMMスロット×2[空き:0]						
表示機能	ディスプレイ		17型(高解像度スーパーシャインビュー EX液晶)[ディスプレイ本体一体型]						
	グラフィックアクセラレータ		Intel社製 82915GVに内蔵						
	ビデオRAM		標準AUTO可変(最大128MB)※5						
	最大表示色(表示解像度)	本体添付ディスプレイ本機のサポートする表示モード	最大約1,677万色(1,280×1,024、1,024×768※6、800×600※6) — ※7 アナログディスプレイ — ※7						
ドライブ	ハードディスクドライブ※8		セレクションメニューにて選択可能						
	DVD/CDドライブ※9		DVDスーパーマルチドライブ(DVD-RAM/R/RW with DVD+R/RW)内蔵(バッファアンダーランエラー防止機能付き) [DVD-R/+R 2層書込み]						
	速度	<ul style="list-style-type: none"> DVDスーパーマルチドライブ(DVD-RAM/R/RW with DVD+R/RW) [DVD-R/+R 2層書込み] DVD-RAM読出し:最大5倍速 ※37、 DVD-RAM書換え:最大5倍速※37※38、 DVD+R (1層)書込み:最大16倍速、 DVD+R (2層)書込み:最大4倍速※39、 DVD+RW書換え:最大8倍速、 DVD-R (1層)書込み:最大16倍速※40、 DVD-R (2層)書込み:最大4倍速※41※42、 DVD-RW書換え:最大6倍速※43、 DVD読出し:最大16倍速、 CD読出し:最大40倍速※44、 CD-R書込み:最大40倍速、 CD-RW書換え:最大10倍速※3 							
フロッピーディスクドライブ		セレクションメニューにて選択可能							
サウンド機能	スピーカ		本体に内蔵(3W+3W)						
	音源/サラウンド機能		PCM録音再生機能(ステレオ/モノラル、量子化8ビット/16ビット、サンプリングレート8-48kHz、全二重化対応)、MIDI音源機能(ソフトウェアMIDI <GM、GS演奏モード対応、DLS2対応※10>)、マイクノイズ除去機能、3Dボジショナルサウンド						
	サウンドチップ		ADI社製 AD1981B搭載						
通信機能	LAN		100BASE-TX/10BASE-T対応						
	FAXモデム※11		データ通信:最大56Kbps※12 (V.90対応) / FAX通信:最大14.4Kbps (V.17)、Resume On Ring機能対応						
インスタント機能※13		TV視聴・録画※14・予約※15 / DVD※16・CD再生※17 / ハードディスク内のファイル再生※18							
入力装置	キーボード		ワイヤレスキーボード※19※20※21 (109キーレイアウト準拠、ワンタッチスタートボタン付き)						
	マウス		光センサーワイヤレスマウス※19※21※22 (スクロール機能付き)						
	リモコン		赤外線リモコン※23※24						
外部インターフェイス	USB		コネクタ4ピン×6[USB2.0]						
	IEEE1394 (DV)		4ピン×1						
	FAXモデム		RJ11モジュラコネクタ×2 (LINE×1、TELEPHONE×1)						
	LAN		RJ45コネクタ×1						
	サウンド関連	光デジタルオーディオ(S/PDIF)出力		角形×1※25					
		ビデオオーディオ入力端子(L/R)		1系統					
		ライン入力		ステレオミニジャック×1 (入力インピーダンス 20k Ω 、入力レベル 1Vrms)					
		ライン出力		ヘッドフォン出力と共用(ライン出力レベル 1Vrms)					
		マイク入力		ステレオミニジャック×1 (マイク入力インピーダンス 20k Ω 、入力レベル 5mVrms、バイアス電圧 3.7V)					
	ヘッドフォン出力		ステレオミニジャック×1 (対応ヘッドフォンインピーダンス16 Ω -100 Ω [推奨32 Ω]、出力電力 5mW/32 Ω)						
	映像関連インターフェイス		地上アナログ放送アンテナ入力 F型同軸×1						
	ビデオ入力		Sビデオ入力端子×1 (側面×1)、コンポジットビデオ入力端子×1 (側面×1)						
	カードスロット	メモリーカード		トリプルメモリスロット※26×1[SDメモリーカード※27、メモリースティック(メモリースティックPRO)※28、xD-ピクチャーカード※2]					
PCカード		Type II ×2 (Type III ×1スロットとしても使用可)、PC Card Standard準拠、CardBus対応							

フレーム型番		PC-GV29SRBA2	PC-GV30HRBA2	PC-GV29SNBA2	PC-GV30HNBA2
電源		AC100V±10%、50/60Hz			
消費電力	標準/最大/スタンバイ状態時	約123W/約214W/約4W	約118W/約193W/約4W	約120W/約210W/約4W	約114W/約190W/約4W
エネルギー消費効率(省エネ基準達成率)※29		P区分 0.00019 (AAA)	P区分 0.00018 (AAA)	P区分 0.00019 (AAA)	P区分 0.00018 (AAA)
電波障害対策		VCCI ClassB			
外形寸法	本体(突起部除く)	472(W)×258(D)×465(H)mm			
	キーボード	388(W)×173(D)×28(H)mm			
	リモコン	52(W)×224(D)×28(H)mm			
質量	本体	約19.6kg			
	キーボード/マウス/リモコン	約727g※30/約64g※30/約130g※30			
温湿度条件		10～35℃、20～80% (ただし結露しないこと)			
ソフトウェアパック		標準ソフトウェアパック			
主な添付品		マニュアル、電源ケーブル、電話回線ケーブル、リモコン、乾電池(単三アルカリ:4本、単四アルカリ:2本)			
映像関連機能 (地上アナログ放送)	MPEGボード	ハードウェアMPEG2リアルタイムエンコーダボード×2		ハードウェアMPEG2リアルタイムエンコーダボード×2	
	TVチューナ	音声多重対応、受信チャンネル:VHF (1～12ch)、UHF (13～62ch)、CATV (C13～C38)※32			
	データ放送受信	地上アナログデータ放送(ADAMS)、字幕放送			
	映像合成表示機能	DirectShow®により任意のサイズで合成表示可能(全画面表示可能) SmartVision使用時:240×180ドット以上(縦横比3:4固定)でサイズ変更可能 MediaGrageおよびSmartVisionで、2つまでの放送を同時受信/録画時、切替表示可能		DirectShow®により任意のサイズで合成表示可能(全画面表示可能) SmartVision使用時:240×180ドット以上(縦横比3:4固定)でサイズ変更可能	
	高画質機能	ゴーストリデュース、3次元Y/C分離、デジタルノイズリダクション、タイムベースコレクタ 各2組		ゴーストリデュース、3次元Y/C分離、デジタルノイズリダクション、タイムベースコレクタ	
	TV録画機能	MediaGarageおよびSmartVisionでMPEG2 (高画質モード:720×480ドット(8Mbps CBR)、標準画質モード:720×480ドット(4Mbps VBR)、長時間モード:352×480ドット(2Mbps VBR)、超長時間モード:352×240ドット(1.2Mbps VBR))の録画可能、2番組までの同時録画可能		MediaGarageおよびSmartVisionでMPEG2 (高画質モード:720×480ドット(8Mbps CBR)、標準画質モード:720×480ドット(4Mbps VBR)、長時間モード:352×480ドット(2Mbps VBR)、超長時間モード:352×240ドット(1.2Mbps VBR))の録画可能	
	最長録画時間	高画質モード	約96時間(ハードディスクドライブ容量400GBの場合) 約69時間(ハードディスクドライブ容量300GBの場合) 約56時間(ハードディスクドライブ容量250GBの場合) 約32時間分(ハードディスクドライブ容量160GBの場合)		
標準画質モード		約188時間(ハードディスクドライブ容量400GBの場合) 約135時間(ハードディスクドライブ容量300GBの場合) 約109時間(ハードディスクドライブ容量250GBの場合) 約62時間分(ハードディスクドライブ容量160GBの場合)			
長時間モード		約357時間(ハードディスクドライブ容量400GBの場合) 約258時間(ハードディスクドライブ容量300GBの場合) 約208時間(ハードディスクドライブ容量250GBの場合) 約118時間分(ハードディスクドライブ容量160GBの場合)			
超長時間モード		約558時間(ハードディスクドライブ容量400GBの場合) 約403時間(ハードディスクドライブ容量300GBの場合) 約326時間(ハードディスクドライブ容量250GBの場合) 約185時間分(ハードディスクドライブ容量160GBの場合)			

■セレクションメニュー（以下の各項目から1つ選択することで、仕様が異なります）

フレーム型番		PC-GV29SRBA2	PC-GV30HRBA2	PC-GV29SNBA2	PC-GV30HNBA2
メインメモリ	標準	いずれか選択可能 ・512MB (ECC無しDDR SDRAM, PC3200対応(DDR400)、256MB DIMM + 256MB DIMM) ・1GB (ECC無しDDR SDRAM, PC3200対応(DDR400)、512MB DIMM + 512MB DIMM) ・2GB (ECC無しDDR SDRAM, PC3200対応(DDR400)、1GB DIMM + 1GB DIMM)			
	スロット数	2スロット(DIMMスロット) [空きスロット0]			
	最大容量	2GB			
	ビデオRAM	標準AUTO可変(最大128MB) ※5			
ドライブ	ハードディスクドライブ※8	いずれか選択可能 ・約160GB (Serial ATA, 高速7,200回転/分) ※33 ・約250GB (Serial ATA, 高速7,200回転/分) ※34 ・約300GB (Serial ATA, 高速7,200回転/分) ※35 ・約400GB (Serial ATA, 高速7,200回転/分) ※36			
	フロッピーディスクドライブ	いずれか選択可能 ・無し ・3.5型外付け(USB接続) ※31			
主なソフトウェア	いずれか選択可能 ・無し ・Microsoft® Office Personal Edition 2003 ・Microsoft® Office Professional Enterprise Edition 2003				

上記の内容は本体のハードウェアの仕様であり、オペレーティングシステム、アプリケーションによっては、上記のハードウェアの機能をサポートしていない場合があります。

- ※ 1：添付のソフトウェアは、インストールされているOSでのみご利用できます。Windows® XP Media Center Editionでは、ネットワークでドメインに参加する機能はありません。別売のWindows® XP Home Editionパッケージや別売のWindows® XP Professionalパッケージをインストールおよび利用することはできません。
- ※ 2：xD-ピクチャーカードの著作権保護機能には対応しておりません。
- ※ 3：Ultra Speed CD-RWメディアはご利用になれません。
- ※ 4：他社製の増設メモリの装着は、動作を保証するものではありません。他社製品との接続は各メーカーにご確認の上、お客様の責任において行ってくださるようお願いいたします。
- ※ 5：ビデオRAM は、メインメモリを使用します。
- ※ 6：擬似的に画素を拡大して表示しているため文字などの線がぼやけて表示される場合があります。
- ※ 7：本機には外付けディスプレイの接続はできません。
- ※ 8：1GBを10億バイトで計算した場合の数値です。
- ※ 9：使用するディスクによっては、一部の書き込み／読み出し速度に対応していない場合があります。
- ※ 10：DLSは「Downloadable Sounds」の略です。DLSを使うと、カスタム・サウンド・セットをSoundMAXシンセサイザにロードできます。
- ※ 11：回線状態によっては、通信速度が変わる場合があります。また、内蔵FAXモデムは一般電話回線のみに対応しています。
- ※ 12：最大56Kbpsはデータ受信時の理論上の最大速度です。データ送信時は最大33.6Kbpsになります。
- ※ 13：Windows® XP Embeddedにより実現しています。
- ※ 14：インスタント機能で視聴している番組の録画のみ可能です。DVDへの直接録画はできません。
- ※ 15：番組表の表示、録画の予約/修正/削除が出来ます。予約した番組録画の実行はWindows上で行います。
- ※ 16：市販のDVDビデオおよびVideoフォーマットで作成されたDVD-R、DVD+R、DVD-VRフォーマットで作成されたDVD-RAM、DVD+VRフォーマットで作成されたDVD+R/RWのみ再生可能です。ビデオCDには対応しておりません。
- ※ 17：市販の音楽CDおよびCD-DAフォーマットで作成されたCD-ROM、CD-R/RWのみ再生可能です。CD-EXTRAやCD-TEXTは音楽データのみ再生可能です。
- ※ 18：再生できるファイルの種類については、「再生可能フォーマット一覧(インスタント機能)」をご覧ください。
- ※ 19：金属製の机の上などで使用した場合に、動作に影響することがあります。木製の机などの上でのご利用をおすすめします。
- ※ 20：キーボードの使用時間は連続使用で約400時間です(ただし、ご使用の環境条件や方法により異なります)。
- ※ 21：使用可能な距離は約1mです(ただし、ご使用の環境条件や方法により異なります)。
- ※ 22：マウスの電池寿命はアルカリ電池を使用し、約2.5ヵ月間使用可能です。マウスを連続して操作した場合は、アルカリ電池で最大約60時間です(ただし、ご使用の環境条件や方法により異なります)。
- ※ 23：使用可能な距離は約3mです(ただし、ご使用の環境条件や方法により異なります)。
- ※ 24：リモコンの電池寿命はアルカリ電池で最大約90時間です(ただし、ご使用の環境条件や方法により異なります)。
- ※ 25：地上アナログ放送における音声は出力できません。
- ※ 26：メモリースティック、SDメモリーカード、xD-ピクチャーカードは各々同時に使用することはできません。
- ※ 27：「SD JukeBox」を利用した「SDメモリーカード」の著作権保護機能(SD-AUDIO)に対応しています。「miniSDカード」をご使用の場合には、必ずminiSDカードアダプタをご利用ください。詳しくは「miniSDカード」の取扱説明書をご参照ください。
- ※ 28：メモリースティックの「マジックゲート」(著作権保護)機能には対応しておりません。「メモリースティック Duo」をご使用の場合には、必ずメモリースティック Duoアダプタをご利用ください。詳しくは「メモリースティック Duo」の取扱説明書をご参照ください。
- ※ 29：エネルギー消費効率とは、省エネ法で定める測定方法により測定した消費電力を省エネ法で定める複合理論性能で除したものです。省エネ基準達成率の表示語Aは達成率100%以上200%未満、AAは達成率200%以上500%未満、AAAは達成率500%以上を示します。
- ※ 30：乾電池の質量は含まれておりません。
- ※ 31：2モード(720KB/1.44MB)に対応しています(ただし、720KBモードのフォーマットは不可です)。

- ※32：ケーブルテレビの受信チャンネル表記は、(社)電子情報技術産業協会規格(CPR-4103)の表記に基づきます。実際のケーブルテレビ受信チャンネル番号は、ケーブルテレビ会社により異なりますので、ケーブルテレビ会社にお問い合わせください。
本製品をケーブルテレビ回線に接続する場合、ケーブルテレビ会社との受信契約が必要となります。
また、本製品は、記載されたケーブルテレビ周波数の受信に対応しておりますが、大半のチャンネルはケーブルテレビ会社により視聴制限(スクランブル)を施されているため、本製品で直接受信することはできません。
この場合は、ケーブルテレビ会社より貸与されるターミナルアダプタにより、受信する必要があります。
ケーブルテレビ会社により再送信を行っている地上アナログ放送は、VHFおよびUHFの周波数で送信されていますので、特別な受信装置がなくても、受信可能です。
詳細は、ご利用のケーブルテレビ会社にご相談ください。
- ※33：Windows® のシステムからは、容量がCドライブ：約129GB、Dドライブ：約6.5GB、残り：再セットアップ用およびインストール用として認識されます。
- ※34：Windows® のシステムからは、容量がCドライブ：約213GB、Dドライブ：約6.5GB、残り：再セットアップ用およびインストール用として認識されます。
- ※35：Windows® のシステムからは、容量がCドライブ：約259GB、Dドライブ：約6.5GB、残り：再セットアップ用およびインストール用として認識されます。
- ※36：Windows® のシステムからは、容量がCドライブ：約352GB、Dドライブ：約6.5GB、残り：再セットアップ用およびインストール用として認識されます。
- ※37：DVD-RAM Ver.2.0/2.1/2.2 (片面4.7GB)に準拠したメディアに対応しています。また、カートリッジ式のメディアは使用できませんので、カートリッジなし、あるいはメディア取り出し可能なカートリッジ式でメディアを取り出してご利用ください。
- ※38：DVD-RAM Ver.1 (片面2.6GB)の書き換えはサポートしておりません。
- ※39：DVD+R 2層書込みはDVD+R DL (2層)ディスクのみに対応しています。
- ※40：DVD-Rは、DVD-R for General Ver.2.0/2.1に準拠したメディアの書込みに対応しています。
- ※41：DVD-R 2層は、DVD-R for DL Ver.3.0に準拠したメディアの書き込みに対応しています。
- ※42：作成したDVD-R (2層)ディスクについては、弊社製パソコンに搭載されているDVD-R (2層)対応ドライブでのみ読み出しが可能です。
- ※43：DVD-RWは、DVD-RW Ver.1.1/1.2に準拠したメディアの書き換えに対応しています。
- ※44：SuperAudio CDは、ハイブリッドのCD Layerのみ読み出し可能です。

●タイプSR ディスプレイ仕様一覧

フレーム型番	PC-GV29SRBA2	PC-GV30HRBA2	PC-GV29SNBA2	PC-GV30HNBA2
画面サイズ	17型(高解像度スーパーシャインビュー EX液晶)			
ディスプレイ型番	-(本体に内蔵)			
表示寸法(アクティブ表示エリア)	337(W)×270(H)mm			
画素ピッチ	0.264mm			
表示解像度	1,280×1,024ドット、1,024×768ドット※1、800×600ドット※1			
LCDドット抜け※2	0.00016%以下			

※ 1：擬似的に画素を拡大して表示しているため文字などの線がぼやけて表示される場合があります。

※ 2：ISO13406-2の基準に従って、副画素(サブピクセル)単位で計算しています。

再生可能フォーマット一覧 (インスタント機能)

フォーマット	拡張子	
写真/静止画	JPEG	jpg, jpeg
	BMP	bmp
音楽	WAV	wav
	MP3	mp3
	WMA	wma
動画	MPEG1, MPEG2	mpg, mpeg
	SmartVision録画ファイル	svi
	WMV	wmv

<ご注意> これらの拡張子であっても、フォーマットその他によって、対応できないコンテンツがあります。
著作権保護のかかったコンテンツは、再生することができません。

●タイプL (TV モデル)

フレーム型番		PC-GV28W3ZE2 PC-GV28W3ZJ2 PC-GV28W4ZE2 PC-GV28W4ZJ2	PC-GV29S3ZE2 PC-GV29S3ZJ2 PC-GV29S4ZE2 PC-GV29S4ZJ2	PC-GV30H3ZE2 PC-GV30H3ZJ2 PC-GV30H4ZE2 PC-GV30H4ZJ2
インストールOS・サポートOS	・フレーム型番(PC-GV□□□□Z■2)の■がEの場合 Microsoft® Windows® XP Home Edition operating system 日本語版 Service Pack 2※1 ・フレーム型番(PC-GV□□□□Z■2)の■がJの場合 Microsoft® Windows® XP Professional operating system 日本語版 Service Pack 2※1			
CPU		インテル® Pentium® D プロセッサ 820 (2.8GHz)	インテル® Pentium® 4 プロセッサ 516 (2.93GHz)	インテル® Celeron® D プロセッサ 346 (3.06GHz)
	キャッシュメモリ	1次 12Kμ命令実行トレース×2/16KB データ×2	12Kμ命令実行トレース/16KBデータ	
バスクロック	システムバス	800MHz	533MHz	
	メモリバス	533MHz		
チップセット	Intel社製 82945GZ / 82801GB			
メインメモリ※45	標準容量/最大容量	セレクションメニューにて選択可能/最大2GB※4[DDR2 SDRAM、PC2-4200対応]		
	スロット数	DIMMスロット×2[空き:セレクションにより0～1]		
表示機能	ディスプレイ	セレクションメニューにて選択可能		
	グラフィックアクセラレータ	Intel社製 82945GZに内蔵		
	ビデオRAM	標準AUTO可変(最大128MB)※3		
	表示色(表示解像度)スプレイ ※5	デジタルディスプレイ	最大約1,677万色 (1,600×1,200、1,680×1,050、1,280×1,024、1,024×768、800×600)	
	アナログディスプレイ	最大約1,677万色 (1,600×1,200、1,280×1,024、1,024×768、800×600)		
ドライブ	ハードディスクドライブ※6	セレクションメニューにて選択可能		
	DVD/CDドライブ※29	セレクションメニューにて選択可能		
	フロッピーディスクドライブ	セレクションメニューにて選択可能		
サウンド機能	スピーカ	セレクションメニューにて選択可能		
	音源/サウンド機能	インテル® High Definition Audio 準拠(最大192kHz/24ビット※39ステレオPCM同時録音再生機能、MIDI再生機能[OS標準])、マイクノイズ除去機能、3Dオーディオ(Direct Sound 3D対応)		
	サウンドチップ	RealTek社製 ALC262搭載		
通信機能	LAN	1000BASE-T/100BASE-TX/10BASE-T対応		
	ワイヤレスLAN	セレクションメニューにて選択可能		
	FAXモデム※8	データ通信:最大56Kbps※9 (V.90対応) / FAX通信:最大14.4Kbps (V.17)、Resume On Ring機能対応		
拡張スロット	PCIスロット(ハーフ)×3[空き2]			
ベイ	5型ベイ:1スロット(DVD/CDドライブで占有済)[空き0]、内蔵3.5型ベイ:セレクションにより1～2スロット(ハードディスクドライブで占有済)[空き0]			
インスタント機能※15	TV視聴・録画※10・予約※11 / DVD※12・CD※13再生/ハードディスク内のファイル再生※14			
入力装置	キーボード	PS/2小型キーボード(109キーレイアウト準拠、ワンタッチスタートボタン付き)		
	マウス	光センサー PS/2マウス(スクロール機能付き)※17		
	リモコン	赤外線リモコン※16※18		

フレーム型番		PC-GV28W3ZE2 PC-GV28W3ZJ2 PC-GV28W4ZE2 PC-GV28W4ZJ2	PC-GV29S3ZE2 PC-GV29S3ZJ2 PC-GV29S4ZE2 PC-GV29S4ZJ2	PC-GV30H3ZE2 PC-GV30H3ZJ2 PC-GV30H4ZE2 PC-GV30H4ZJ2	
外部インターフェイス	USB	コネクタ4ピン×6※19[USB 2.0]			
	IEEE1394 (DV)	4ピン×2			
	ディスプレイ	DVI-H (29ピン)※20			
	PS/2	ミニDIN6ピン×2※21			
	FAXモデム	RJ11モジュラコネクタ×1 (LINE×1)			
	LAN	RJ45コネクタ×1			
	リモコン	リモコン端子×1			
	サウンド関連	光デジタルオーディオ(S/PDIF)出力	角形×1※22		
		ビデオオーディオ入力端子(L/R)	1系統		
		ライン入力	ステレオミニジャック×1 (入力インピーダンス 64kΩ、入力レベル 1Vrms)		
		ライン出力	ステレオミニジャック×1※42 (出力インピーダンス 30kΩ、出力レベル 1Vrms)		
		マイク入力	ステレオミニジャック×1 (マイク入力インピーダンス 64kΩ、入力レベル 5mVrms、バイアス電圧 2.5V)		
		ヘッドフォン出力	ライン出力と共用(ヘッドフォン出力インピーダンス 16Ω-100Ω[推奨32Ω]※41、出力電力 5mW/32Ω)		
		映像関連インターフェイス	地上アナログ放送アンテナ入力	F型同軸×1	
ビデオ入力	Sビデオ入力端子×1 (背面×1)、コンポジットビデオ入力端子×1 (背面×1)				
カードスロット	メモリーカード	トリプルメモリースロット※23×1[SDメモリーカード※24、メモリースティック(メモリースティック PRO)※25、xD-ピクチャーカード※40]			
	PCカードスロット	Type II ×2 (Type III ×1スロットとしても使用可)、PC Card Standard準拠、CardBus対応			
電源	AC100V±10%、50/60Hz				
消費電力	標準/最大/スタンバイ状態時	<ul style="list-style-type: none"> ・ PC-GV28W3ZE2 約100W / 約250W / 約6W ・ PC-GV28W3ZJ2 約100W / 約250W / 約6W ・ PC-GV28W4ZE2 約104W / 約255W / 約6W ・ PC-GV28W4ZJ2 約104W / 約255W / 約6W 	<ul style="list-style-type: none"> ・ PC-GV29S3ZE2 約86W / 約246W / 約6W ・ PC-GV29S3ZJ2 約87W / 約247W / 約6W ・ PC-GV29S4ZE2 約91W / 約253W / 約6W ・ PC-GV29S4ZJ2 約92W / 約253W / 約6W 	<ul style="list-style-type: none"> ・ PC-GV30H3ZE2 約82W / 約228W / 約6W ・ PC-GV30H3ZJ2 約81W / 約227W / 約6W ・ PC-GV30H4ZE2 約86W / 約230W / 約6W ・ PC-GV30H4ZJ2 約85W / 約229W / 約6W 	
エネルギー消費効率(省エネ基準達成率)※28	P区分 0.00022 (AAA)	<ul style="list-style-type: none"> ・ PC-GV29S3ZE2の場合 P区分 0.00041 (AAA) ・ PC-GV29S3ZJ2、 PC-GV29S4ZE2、 PC-GV29S4ZJ2の場合 P区分 0.00043 (AAA) 	<ul style="list-style-type: none"> ・ PC-GV30H3ZE2の場合 P区分 0.00039 (AAA) ・ PC-GV30H3ZJ2、 PC-GV30H4ZE2、 PC-GV30H4ZJ2の場合 P区分 0.00038 (AAA) 		
電波障害対策	VCCI ClassB				
外形寸法	本体(突起部除く)	110(W)×397(D)×343(H)mm※26			
	本体(スタビライザ設置時)	209(W)×397(D)×343(H)mm			
	キーボード	396(W)×172(D)×35(H)mm			
	リモコン	52(W)×224(D)×28(H)mm			
質量	本体	<ul style="list-style-type: none"> ・ PC-GV28W3ZE2、 PC-GV28W3ZJ2の場合 約10.3kg ・ PC-GV28W4ZE2、 PC-GV28W4ZJ2の場合 約10.4kg 	<ul style="list-style-type: none"> ・ PC-GV29S3ZE2、 PC-GV29S3ZJ2の場合 約10.3kg ・ PC-GV29S4ZE2、 PC-GV29S4ZJ2の場合 約10.4kg 	<ul style="list-style-type: none"> ・ PC-GV30H3ZE2、 PC-GV30H3ZJ2の場合 約10.3kg ・ PC-GV30H4ZE2、 PC-GV30H4ZJ2の場合 約10.4kg 	
	キーボード/マウス/リモコン	約900g / 約82g / 約130g※27			
温湿度条件	10～35℃、20～80% (ただし結露しないこと)				
ソフトウェアバック	標準ソフトウェアバック				
主な添付品	マニュアル、電源ケーブル、電話回線ケーブル、リモコン、乾電池(単四アルカリ:2本)、リモコン用受信ユニット※43、ディスプレイ出力変換ケーブル(DVI→アナログRGB)				

フレーム型番		PC-GV28W3ZE2 PC-GV28W3ZJ2 PC-GV28W4ZE2 PC-GV28W4ZJ2	PC-GV29S3ZE2 PC-GV29S3ZJ2 PC-GV29S4ZE2 PC-GV29S4ZJ2	PC-GV30H3ZE2 PC-GV30H3ZJ2 PC-GV30H4ZE2 PC-GV30H4ZJ2
映像関連機能 (地上アナログ放送)	MPEGボード	<ul style="list-style-type: none"> フレーム型番 PC-GV□□□■Z□2)の■が3の場合 ハードウェアMPEG2リアルタイムエンコーダボード フレーム型番 PC-GV□□□■Z□2)の■が4の場合 ハードウェアMPEG2リアルタイムエンコーダボード×2 		
	TVチューナ	音声多重対応、受信チャンネル:VHF (1~12ch)、UHF (13~62ch)、CATV (C13~C38)※44		
	データ放送受信	地上アナログデータ放送(ADAMS)、字幕放送		
	映像合成表示機能 (MediaGarage/SmartVision)	<ul style="list-style-type: none"> フレーム型番 PC-GV□□□■Z□2)の■が3の場合 240×180ドット以上(縦横比3:4固定)でサイズ変更可能 フレーム型番 PC-GV□□□■Z□2)の■が4の場合 240×180ドット以上(縦横比3:4固定)でサイズ変更可能 2つまでの放送を同時受信録画時、切替表示可能 		
	高画質機能	<ul style="list-style-type: none"> フレーム型番 PC-GV□□□■Z□2)の■が3の場合 ゴーストリデュサ、3次元Y/C分離、デジタルノイズリダクション、タイムベースコレクタ フレーム型番 PC-GV□□□■Z□2)の■が4の場合 ゴーストリデュサ、3次元Y/C分離、デジタルノイズリダクション、タイムベースコレクタ 各2組 		
	TV録画機能	<ul style="list-style-type: none"> フレーム型番 PC-GV□□□■Z□2)の■が3の場合 MPEG2 (高画質モード:720×480ドット(8Mbps CBR)、標準画質モード:720×480ドット(4Mbps VBR)、長時間モード:352×480ドット(2Mbps VBR)、超長時間モード:352×240ドット(1.2Mbps VBR))の録画可能 フレーム型番 PC-GV□□□■Z□2)の■が4の場合 MPEG2 (高画質モード:720×480ドット(8Mbps CBR)、標準画質モード:720×480ドット(4Mbps VBR)、長時間モード:352×480ドット(2Mbps VBR)、超長時間モード:352×240ドット(1.2Mbps VBR))の録画可能 2番組までの同時録画可能 		
最長録画時間	高画質モード	<ul style="list-style-type: none"> 約123時間(ハードディスクドライブ容量500GBの場合)※54 約96時間(ハードディスクドライブ容量400GBの場合)※55 約69時間(ハードディスクドライブ容量300GBの場合)※55 約56時間(ハードディスクドライブ容量250GBの場合)※55 約32時間(ハードディスクドライブ容量160GBの場合)※55 約10時間(ハードディスクドライブ容量80GBの場合)※55 		
	標準画質モード	<ul style="list-style-type: none"> 約240時間(ハードディスクドライブ容量500GBの場合)※54 約188時間(ハードディスクドライブ容量400GBの場合)※55 約135時間(ハードディスクドライブ容量300GBの場合)※55 約109時間(ハードディスクドライブ容量250GBの場合)※55 約62時間(ハードディスクドライブ容量160GBの場合)※55 約20時間(ハードディスクドライブ容量80GBの場合)※55 		
	長時間モード	<ul style="list-style-type: none"> 約457時間(ハードディスクドライブ容量500GBの場合)※54 約357時間(ハードディスクドライブ容量400GBの場合)※55 約258時間(ハードディスクドライブ容量300GBの場合)※55 約208時間(ハードディスクドライブ容量250GBの場合)※55 約118時間(ハードディスクドライブ容量160GBの場合)※55 約38時間(ハードディスクドライブ容量80GBの場合)※55 		
	超長時間モード	<ul style="list-style-type: none"> 約714時間(ハードディスクドライブ容量500GBの場合)※54 約558時間(ハードディスクドライブ容量400GBの場合)※55 約403時間(ハードディスクドライブ容量300GBの場合)※55 約326時間(ハードディスクドライブ容量250GBの場合)※55 約185時間(ハードディスクドライブ容量160GBの場合)※55 約60時間(ハードディスクドライブ容量80GBの場合)※55 		

■セレクションメニュー（以下の各項目から1つ選択することで、仕様が異なります）

フレーム型番		PC-GV28W3ZE2 PC-GV28W3ZJ2 PC-GV28W4ZE2 PC-GV28W4ZJ2	PC-GV29S3ZE2 PC-GV29S3ZJ2 PC-GV29S4ZE2 PC-GV29S4ZJ2	PC-GV30H3ZE2 PC-GV30H3ZJ2 PC-GV30H4ZE2 PC-GV30H4ZJ2
メインメモリ ※45	標準	いずれか選択可能 ・512MB (ECC無しDDR2 SDRAM、PC2-4200対応(DDR2-533)、512MB DIMM) ・512MB (ECC無しDDR2 SDRAM、PC2-4200対応(DDR2-533)、256MB DIMM + 256MB DIMM) ・1024MB (ECC無しDDR2 SDRAM、PC2-4200対応(DDR2-533)、512MB DIMM + 512MB DIMM) ・2048MB (ECC無しDDR2 SDRAM、PC2-4200対応(DDR2-533)、1024MB DIMM + 1024MB DIMM)		
	スロット数	2スロット(DIMMスロット)[空きスロット:セレクションにより0~1]		
	最大容量	2GB		
表示機能	ビデオRAM	標準AUTO可変(最大128MB)※3		
	インターフェイス	DVI-I (29ピン)※20		
ドライブ	ハードディスク ドライブ※6	いずれか選択可能 ・約500GB (約250GB×2)(Serial ATA、高速7,200回転/分)※47 ・約400GB (Serial ATA、高速7,200回転/分)※48 ・約300GB (Serial ATA、高速7,200回転/分)※49 ・約250GB (Serial ATA、高速7,200回転/分)※50 ・約160GB (Serial ATA、高速7,200回転/分)※51 ・約80GB (Serial ATA、高速7,200回転/分)※52		
	DVD/CDドライブ ※29	いずれか選択可能 ・DVDスーパーマルチドライブ(DVD-RAM/R/RW with DVD+R/RW) (バッファアンダーランエラー防止機能付き) [DVD-R/+R 2層書込み] ・マルチブレードドライブ(CD-R/RW with DVD-ROM)内蔵(バッファアンダーランエラー防止機能付き)		
		速度	・DVDスーパーマルチドライブ(DVD-RAM/R/RW with DVD+R/RW) [DVD-R/+R 2層書込み] DVD-RAM読出し:最大5倍速※30、 DVD-RAM書換え:最大5倍速※30※31、 DVD+R (1層)書込み:最大16倍速、 DVD+R (2層)書込み:最大4倍速※32、 DVD+RW書換え:最大8倍速、 DVD-R (1層)書込み:最大16倍速※33、 DVD-R (2層)書込み:最大4倍速※34※35、 DVD-RW書換え:最大6倍速※36、 DVD読出し:最大16倍速、 CD読出し:最大40倍速※37、 CD-R書込み:最大40倍速、 CD-RW書換え:最大10倍速※38	
	フロッピーディスク ドライブ	いずれか選択可能 ・無し ・3.5型外付け(USB接続)※7		
通信機能	ワイヤレスLAN	いずれか選択可能 ・無し ・トリプルワイヤレスUSBスティック外付け※53		
スピーカ	いずれか選択可能 ・無し ・外付けステレオスピーカ※46			
ディスプレイ	いずれか選択可能 ・無し ・20型ワイド(スーパーシャインビュー EX2液晶[AUTHENSOUNDWIDE II]) (F20W12) ・17型(高輝度デジタルTFT液晶[SoundVu]) (F17R52) ・17型(高解像度スーパーシャインビュー EX液晶) (F17R42)			
主なソフトウェア	いずれか選択可能 ・無し ・Microsoft® Office Personal Edition 2003 ・Microsoft® Office Professional Enterprise Edition 2003			

上記の内容は本体のハードウェアの仕様であり、オペレーティングシステム、アプリケーションによっては、上記のハードウェアの機能をサポートしていない場合があります。

※ 1 : 添付のソフトウェアは、インストールされているOSでのみご利用できます。Windows® XP Home Editionでは、ネットワークでドメインに参加する機能はありません。別売のWindows® XP Home Edition/パッケージや別売のWindows® XP Professional/パッケージをインストールおよび利用することはできません。

※ 3 : ビデオRAMは、メインメモリを使用します。

※ 4 : 最大メモリ容量にする場合、本体に実装されているメモリを取り外して、増設メモリ(PC2-4200対応、DDR2-533MHzメモリ) [1GB]を2枚実装する必要があります。増設メモリは、PK-UG-ME039 (256MB)、PK-UG-ME040 (512MB)、PK-UG-ME041 (1GB)を推奨します。

- ※ 5 : グラフィックアクセラレータのサポートする表示モードです。実際に表示できるモードは接続するディスプレイにより異なります。なお、デジタルディスプレイでの1,680×1,050ドットの解像度については当社製ワイドモニターでのみ動作検証を行っております。
- ※ 6 : 1GBを10億バイトで計算した場合の数値です。
- ※ 7 : 2モード(720KB/1.44MB)に対応しています(ただし、720KBモードのフォーマットは不可です)。
- ※ 8 : 回線状態によっては、通信速度が変わる場合があります。また、内蔵FAXモデムは一般電話回線のみに対応しています。
- ※ 9 : 最大56Kbpsはデータ受信時の理論上の最大速度です。データ送信時は最大33.6Kbpsになります。
- ※ 10 : インスタント機能で視聴している番組の録画のみ可能です。DVDへの直接録画はできません。
- ※ 11 : 番組表の表示、録画の予約 / 修正 / 削除ができます。予約した番組録画の実行はWindows[®] 上で行います。
- ※ 12 : 市販のDVDビデオおよびVideoフォーマットで作成されたDVD-R、DVD+R、DVD-VRフォーマットで作成されたDVD-RAM、DVD+VRフォーマットで作成されたDVD+RWのみ再生可能です。ビデオCDには対応しておりません。
- ※ 13 : 市販の音楽CDおよびCD-DAフォーマットで作成されたCD-ROM、CD-R/RWのみ再生可能です。CD-EXTRAやCD-TEXTは音楽データのみ再生可能です。
- ※ 14 : 再生できるファイルの種類については、「再生可能フォーマット一覧(インスタント機能)」をご覧ください。
- ※ 15 : Windows[®] XP Embeddedにより実現しています。
- ※ 16 : 使用可能な距離は約3mです(ただし、ご使用の環境条件や方法により異なります)。
- ※ 17 : 添付のキーボードにあるマウス専用ポートに接続します。
- ※ 18 : リモコンの電池寿命はアルカリ電池で最大約90時間です(ただし、ご使用の環境条件や方法により異なります)。
- ※ 19 : 任意選択項目オプションの液晶ディスプレイを選択時、1ポートは液晶ディスプレイに接続します。非選択時、1ポートは添付のリモコン受信ユニットを接続します。
- ※ 20 : 本機のDVI端子は任意選択項目オプションの液晶ディスプレイのみ動作確認を行っております。アナログRGBのディスプレイとの接続には、本体添付のディスプレイ出力変換ケーブル(DVI→アナログRGB)を使用します。
- ※ 21 : 本機のPS/2端子は添付のキーボードのみ動作確認を行っております。
- ※ 22 : 地上アナログ放送における音声は出力できません。
- ※ 23 : メモリースティック、SDメモリーカード、xD-ピクチャーカードは各々同時に使用することはできません。
- ※ 24 : 「SD-Jukebox Ver.5 Standard Edition」を利用した「SDメモリーカード」の著作権保護機能(SD-AUDIO)に対応しています。「miniSDカード」をご使用の場合には、必ずminiSDカードアダプタをご利用ください。詳しくは「miniSDカード」の取扱説明書をご参照ください。
- ※ 25 : メモリースティックの「マジックゲート」(著作権保護)機能には対応しておりません。「メモリースティックDuo」をご使用の場合には、必ずメモリースティックDuoアダプタをご利用ください。詳しくは「メモリースティックDuo」の取扱説明書をご参照ください。
- ※ 26 : 本機を横置きにしてのご使用はサポートしておりません。
- ※ 27 : 乾電池の質量は含まれておりません。
- ※ 28 : エネルギー消費効率とは、省エネ法で定める測定方法により測定した消費電力を省エネ法で定める複合理論性能で除したものです。省エネ基準達成率の表示語Aは達成率100%以上200%未満、AAは達成率200%以上500%未満、AAAは達成率500%以上を示します。
- ※ 29 : 使用するディスクによっては、一部の書き込み / 読み出し速度に対応していない場合があります。
- ※ 30 : DVD-RAM Ver.2.0/2.1/2.2 (片面4.7GB)に準拠したメディアに対応しています。また、カートリッジ式のメディアは使用できませんので、カートリッジなし、あるいはメディア取り出し可能なカートリッジ式でメディアを取り出してご利用ください。
- ※ 31 : DVD-RAM Ver.1 (片面2.6GB)の書き換えはサポートしておりません。
- ※ 32 : DVD+R 2層書き込みはDVD+R (2層)ディスクのみに対応しています。
- ※ 33 : DVD-Rは、DVD-R for General Ver.2.0/2.1に準拠したメディアの書き込みに対応しています。
- ※ 34 : DVD-R 2層書き込みは、DVD-R for DL Ver.3.0に準拠したメディアの書き込みに対応しています。
- ※ 35 : 作成したDVD-R (2層)ディスクについては、当社製パソコンに搭載されているDVD-R (2層)対応ドライブでのみ読み出しが可能です。
- ※ 36 : DVD-RWは、DVD-RW Ver.1.1/1.2に準拠したメディアの書き換えに対応しています。
- ※ 37 : SuperAudio CDは、ハイブリッドのCD Layerのみ読み出し可能。
- ※ 38 : Ultra Speed CD-RWメディアはご使用になれません。
- ※ 39 : 使用可能な量子化ビットやサンプリングレートは、OSや使用するアプリケーションなどのソフトウェアによって異なります。
- ※ 40 : xD-ピクチャーカードの著作権保護機能には対応しておりません。
- ※ 41 : 周波数特性を保証する値ではありません。
- ※ 42 : ディスプレイに添付のオーディオケーブル、または外付けスピーカー等を接続します。
- ※ 43 : USBポートに接続します。
- ※ 44 : ケーブルテレビの受信チャンネル表記は、(社)電子情報技術産業協会規格(CPR-4103)の表記に基づきます。実際のケーブルテレビ受信チャンネル番号は、ケーブルテレビ会社により異なりますので、ケーブルテレビ会社にお問い合わせください。
本製品をケーブルテレビ回線に接続する場合、ケーブルテレビ会社との受信契約が必要となります。
また、本製品は、記載されたケーブルテレビ周波数の受信に対応しておりますが、大半のチャンネルはケーブルテレビ会社により視聴制限(スクランブル)を施されているため、本製品で直接受信することはできません。
この場合は、ケーブルテレビ会社より貸与されるターミナルアダプタにより、受信する必要があります。
ケーブルテレビ会社により再送信を行っている地上アナログ放送は、VHFおよびUHFの周波数で送信されていますので、特別な受信装置がなくても、受信可能です。
詳細は、ご利用のケーブルテレビ会社にご相談ください。
- ※ 45 : PC2-4200対応、DDR2-533MHzメモリのみ対応しています。デュアルチャンネルは同容量/同仕様のメモリを2スロットに接続した場合のみ対応しています。他社製の増設メモリの装着は、動作を保証するものではありません。他社製品との接続は各メーカーにご確認の上、お客様の責任において行ってくださるようお願いいたします。
- ※ 46 : 任意選択オプションの液晶ディスプレイ側にスピーカー(ステレオ)が内蔵されています。液晶ディスプレイを選択し、スピーカーを選択された場合、液晶ディスプレイ内蔵スピーカー用Audioケーブルもしくは外付けスピーカーのどちらか一方を本体に接続することができます。
- ※ 47 : Windows[®] のシステムからは、容量がCドライブ:約213GB (空き容量:約197GB)、Dドライブ:約6.5GB (空き容量約4.4GB)、Eドライブ:約232GB、残り:インスタント機能用領域(インスタント機能搭載モデル)および再セットアップ用として認識されます。
- ※ 48 : Windows[®] のシステムからは、容量がCドライブ:約352GB (空き容量:約336GB)、Dドライブ:約6.5GB (空き容量約4.4GB)、残り:インスタント機能用領域(インスタント機能搭載モデル)および再セットアップ用として認識されます。
- ※ 49 : Windows[®] のシステムからは、容量がCドライブ:約259GB (空き容量:約243GB)、Dドライブ:約6.5GB (空き容量約4.4GB)、残り:インスタント機能用領域(インスタント機能搭載モデル)および再セットアップ用として認識されます。

- ※50 : Windows® のシステムからは、容量がCドライブ:約213GB (空き容量:約197GB)、Dドライブ:約6.5GB (空き容量約4.4GB)、残り:インスタント機能用領域(インスタント機能搭載モデル)および再セットアップ用として認識されます。
- ※51 : Windows® のシステムからは、容量がCドライブ:約129GB (空き容量:約5GB)、Dドライブ:約6.5GB (空き容量約4.8GB)、残り:インスタント機能用領域(インスタント機能搭載モデル)および再セットアップ用として認識されます。
- ※52 : Windows® のシステムからは、容量がCドライブ:約19GB (空き容量:約5GB)、Dドライブ:約6.5GB (空き容量約4.4GB)、残り:インスタント機能用領域(インスタント機能搭載モデル)および再セットアップ用として認識されます。
- ※53 : IEEE802.11a/b/g準拠、WEP (64/128/152bit)対応、WPA-PSK (TKIP/AES)対応。Super AG™ 機能を使用するには、接続先のワイヤレスLAN機器もSuper AG™ に対応している必要があります。接続対象機器、電波環境、周囲の障害物、設置環境、使用状況、ご使用のアプリケーションソフトウェア、OSなどによっても通信速度、通信距離に影響する場合があります。IEEE802.11b/g (2.4GHz)とIEEE802.11a (5GHz)は互換性がありません。IEEE802.11a (5GHz)ワイヤレスLANの使用は、電波法令により屋内に限定されます。
- ※54 : CドライブとEドライブに録画した場合の最長録画時間です。初期状態ではCドライブに録画を行います。他ドライブに録画する場合は設定の変更が必要になります。
- ※55 : Cドライブに録画した場合の最長録画時間です。初期状態ではCドライブに録画を行います。他ドライブに録画する場合は設定の変更が必要になります。

●タイプL (TV なしモデル)

フレーム型番		PC-GV28W2ZE2 PC-GV28W2ZJ2 PC-GV28W2ZG2 PC-GV28W2ZM2	PC-GV29S2ZE2 PC-GV29S2ZJ2 PC-GV29S2ZG2 PC-GV29S2ZM2	PC-GV30H2ZE2 PC-GV30H2ZJ2 PC-GV30H2ZG2 PC-GV30H2ZM2	
インストールOS・サポートOS	<ul style="list-style-type: none"> ・フレーム型番(PC-GV□□□□Z■2)の■がEまたはGの場合 Microsoft® Windows® XP Home Edition operating system 日本語版 Service Pack 2※1 ・フレーム型番(PC-GV□□□□Z■2)の■がJまたはMの場合 Windows® XP Professional operating system 日本語版 Service Pack 2※1 				
CPU		インテル® Pentium® D プロセッサ 820 (2.8GHz)	インテル® Pentium® 4 プロセッサ 516 (2.93GHz)	インテル® Celeron® D プロセッサ 346 (3.06GHz)	
	キャッシュメモリ	1次 12Kμ命令実行トレース×2/16KB データ×2	12Kμ命令実行トレース/16KBデータ	256KB	
バスロック	システムバス	800MHz	533MHz		
	メモリバス	533MHz			
チップセット	Intel社製 82945GZ / 82801GB				
メインメモリ ※38	標準容量/最大容量	セレクションメニューにて選択可能/最大2GB※4[DDR2 SDRAM、PC2-4200対応]			
	スロット数	DIMMスロット×2[空き:セレクションにより0~1]			
表示機能	ディスプレイ	セレクションメニューにて選択可能			
	グラフィックアクセラレータ	Intel社製 82945GZに内蔵			
	ビデオRAM	標準AUTO可変(最大128MB)※3			
	表示色 (表示解像度)※5	デジタル ディスプレイ	最大約1,677万色 (1,600×1,200、1,680×1,050、1,280×1,024、1,024×768、800×600)		
アナログ ディスプレイ	最大約1,677万色 (1,600×1,200、1,280×1,024、1,024×768、800×600)				
ドライブ	ハードディスク ドライブ※6	セレクションメニューにて選択可能			
	DVD/CDドライブ ※23	セレクションメニューにて選択可能			
	フロッピーディスク ドライブ	セレクションメニューにて選択可能			
サウンド機能	スピーカ	セレクションメニューにて選択可能			
	音源/サウンド機能	インテル® High Definition Audio 準拠(最大192kHz/24ビット※33ステレオPCM同時録音再生機能、MIDI再生機能[OS標準])、マイクノイズ除去機能、3Dオーディオ(Direct Sound 3D対応)			
	サウンドチップ	RealTek社製 ALC262搭載			
通信機能	LAN	1000BASE-T/100BASE-TX/10BASE-T対応			
	ワイヤレスLAN	セレクションメニューにて選択可能			
	FAXモデム※4	データ通信:最大56Kbps※9 (V.90対応) / FAX通信:最大14.4Kbps (V.17)、Resume On Ring機能対応			
拡張スロット ベイ	PCIスロット(ハーフ)×3[空き3] 5型ベイ:1スロット(DVD/CDドライブで占有済)[空き0]、内蔵3.5型ベイ:セレクションにより1~2スロット (ハードディスクドライブで占有済)[空き0]				
入力装置	キーボード	PS/2小型キーボード(109キーレイアウト準拠、ワンタッチスタートボタン付き)			
	マウス	光センサーPS/2マウス(スクロール機能付き)※11			
	リモコン	<ul style="list-style-type: none"> ・フレーム型番(PC-GV□□□□Z■2)の■がEまたはJの場合 赤外線リモコン※10※12 			
外部インターフェイス	USB	<ul style="list-style-type: none"> ・フレーム型番(PC-GV□□□□Z■2)の■がEまたはJの場合 コネクタ4ピン×6※13[USB 2.0] ・フレーム型番(PC-GV□□□□Z■2)の■がGまたはMの場合 コネクタ4ピン×6[USB 2.0] 			
	IEEE1394 (DV)	4ピン×2			
	ディスプレイ	DVI-I (29ピン)※14			
	PS/2	ミニDIN6ピン×2※15			
	FAXモデム	RJ11モジュラコネクタ×1 (LINE×1)			
	LAN	RJ45コネクタ×1			
	リモコン	リモコン端子×1			
	サウンド 関連	光デジタル オーディオ (S/PDIF)出力	角形×1		
		ライン 入力	ステレオミニジャック×1 (入力インピーダンス 64kΩ、入力レベル 1Vrms)		
		ライン 出力	ステレオミニジャック×1※36 (出力インピーダンス 30kΩ、出力レベル 1Vrms)		
		マイク 入力	ステレオミニジャック×1 (マイク入力インピーダンス 64kΩ、入力レベル 5mVrms、バイアス電圧 2.5V)		
		ヘッドフォ ン出力	ライン出力と共用(ヘッドフォン出力インピーダンス 16Ω-100Ω「推奨32Ω」)※35、出力電力 5mW/32Ω		
	カード スロット	メモリー カード	トリプルメモリスロット※17×1[S/Dメモリーカード※18、メモリースティック(メモリースティック PRO)※19、xD-ピクチャーカード※34]		
PCカード スロット		Type II×2 (Type III×1スロットとしても使用可)、PC Card Standard準拠、CardBus対応			

フレーム型番		PC-GV28W2ZE2 PC-GV28W2ZJ2 PC-GV28W2ZG2 PC-GV28W2ZM2	PC-GV29S2ZE2 PC-GV29S2ZJ2 PC-GV29S2ZG2 PC-GV29S2ZM2	PC-GV30H2ZE2 PC-GV30H2ZJ2 PC-GV30H2ZG2 PC-GV30H2ZM2
電源		AC100V±10%、50/60Hz		
消費電力	標準/最大/スタンバイ状態時	<ul style="list-style-type: none"> PC-GV28W2ZE2 約98W/約248W/約6W PC-GV28W2ZJ2 約98W/約248W/約6W PC-GV28W2ZG2 約97W/約247W/約6W PC-GV28W2ZM2 約97W/約247W/約6W 	<ul style="list-style-type: none"> PC-GV29S2ZE2 約85W/約245W/約6W PC-GV29S2ZJ2 約85W/約245W/約6W PC-GV29S2ZG2 約85W/約245W/約6W PC-GV29S2ZM2 約85W/約245W/約6W 	<ul style="list-style-type: none"> PC-GV30H2ZE2 約78W/約224W/約6W PC-GV30H2ZJ2 約78W/約224W/約6W PC-GV30H2ZG2 約77W/約223W/約6W PC-GV30H2ZM2 約77W/約223W/約6W
エネルギー消費効率(省エネ基準達成率)※22		P区分 0.00022 (AAA)	P区分 0.00043 (AAA)	P区分 0.00038 (AAA)
電波障害対策		VCCI ClassB		
外形寸法	本体(突起部除く)	110(W)×397(D)×343(H)mm※20		
	本体(スタビライザ設置時)	209(W)×397(D)×343(H)mm		
	キーボード	396(W)×172(D)×35(H)mm		
	リモコン	<ul style="list-style-type: none"> フレーム型番(PC-GV□□□□Z■2)の■がEまたはJの場合 52(W)×224(D)×28(H)mm 		
質量	本体	約10.3g	約10.3g	約10.2g
	キーボード/マウス/リモコン	<ul style="list-style-type: none"> フレーム型番(PC-GV□□□□Z■2)の■がEまたはJの場合 約900g/約82g/約130g※21 フレーム型番(PC-GV□□□□Z■2)の■がGまたはMの場合 約900g/約82g/— 		
温湿度条件		10～35℃、20～80% (ただし結露しないこと)		
ソフトウェアパック		<ul style="list-style-type: none"> フレーム型番(PC-GV□□□□Z■2)の■がEまたはJの場合 標準ソフトウェアパック フレーム型番(PC-GV□□□□Z■2)の■がGまたはMの場合 ミニマムソフトウェアパック 		
主な添付品		<ul style="list-style-type: none"> フレーム型番(PC-GV□□□□Z■2)の■がEまたはJの場合 マニュアル、電源ケーブル、電話回線ケーブル、リモコン、乾電池(単四アルカリ：2本)、リモコン用受信ユニット ※37.ディスプレイ出力変換ケーブル(DVI→アナログRGB) フレーム型番(PC-GV□□□□Z■2)の■がGまたはMの場合 マニュアル、電源ケーブル、電話回線ケーブル、ディスプレイ出力変換ケーブル(DVI→アナログRGB) 		

■セレクションメニュー（以下の各項目から1つ選択することで、仕様が異なります）

フレーム型番		PC-GV28W2ZE2 PC-GV28W2ZJ2 PC-GV28W2ZG2 PC-GV28W2ZM2	PC-GV29S2ZE2 PC-GV29S2ZJ2 PC-GV29S2ZG2 PC-GV29S2ZM2	PC-GV30H2ZE2 PC-GV30H2ZJ2 PC-GV30H2ZG2 PC-GV30H2ZM2
メインメモリ ※38	標準	いずれか選択可能 ・256MB (ECC無しDDR2 SDRAM、PC2-4200対応(DDR2-533)、256MB DIMM) ・512MB (ECC無しDDR2 SDRAM、PC2-4200対応(DDR2-533)、512MB DIMM) ・512MB (ECC無しDDR2 SDRAM、PC2-4200対応(DDR2-533)、256MB DIMM + 256MB DIMM) ・1024MB (ECC無しDDR2 SDRAM、PC2-4200対応(DDR2-533)、512MB DIMM + 512MB DIMM) ・2048MB (ECC無しDDR2 SDRAM、PC2-4200対応(DDR2-533)、1024MB DIMM + 1024MB DIMM)		
	スロット数	2スロット(DIMMスロット)[空きスロット:セレクションにより0~1]		
	最大容量	2GB		
表示機能	ビデオRAM	標準AUTO可変(最大128MB)※5		
	インターフェイス	DVI-H (29ピン)※14		
ドライブ	ハードディスク ドライブ※6	<ul style="list-style-type: none"> フレーム型番(PC-GV□□□□Z■2)の■がEまたはJの場合 いずれか選択可能 ・約500GB (約250GB×2)(Serial ATA、高速7,200回転/分)※40 ・約400GB (Serial ATA、高速7,200回転/分)※41 ・約300GB (Serial ATA、高速7,200回転/分)※42 ・約250GB (Serial ATA、高速7,200回転/分)※43 ・約160GB (Serial ATA、高速7,200回転/分)※44 ・約80GB (Serial ATA、高速7,200回転/分)※45 フレーム型番(PC-GV□□□□Z■2)の■がGまたはMの場合 いずれか選択可能 ・約500GB (約250GB×2)(Serial ATA、高速7,200回転/分)※16 ・約400GB (Serial ATA、高速7,200回転/分)※46 ・約300GB (Serial ATA、高速7,200回転/分)※47 ・約250GB (Serial ATA、高速7,200回転/分)※48 ・約160GB (Serial ATA、高速7,200回転/分)※49 ・約80GB (Serial ATA、高速7,200回転/分)※50 		
		DVD/CDドライブ ※23	<ul style="list-style-type: none"> いずれか選択可能 ・DVDスーパーマルチドライブ(DVD-RAM/R/RW with DVD+R/RW) (バッファアンダーランエラー防止機能付き) [DVD-R/+R 2層書込み] ・マルチブレードドライブ(CD-R/RW with DVD-ROM)内蔵(バッファアンダーランエラー防止機能付き) 	
	速度	<ul style="list-style-type: none"> DVDスーパーマルチドライブ(DVD-RAM/R/RW with DVD+R/RW) [DVD-R/+R 2層書込み] DVD-RAM読出し:最大5倍速※24、 DVD-RAM書換え:最大5倍速※24※25、 DVD+R (1層)書込み:最大16倍速、 DVD+R (2層)書込み:最大4倍速※26、 DVD+RW書換え:最大8倍速、 DVD-R (1層)書込み:最大16倍速※27、 DVD-R (2層)書込み:最大4倍速※28※29、 DVD-RW書換え:最大6倍速※30、 DVD読出し:最大16倍速、 CD読出し:最大40倍速※31、 CD-R書込み:最大40倍速、 CD-RW書換え:最大10倍速※32 マルチブレードドライブ(CD-R/RW with DVD-ROM) DVD-RAM読出し:最大2倍速※24、 DVD読出し:最大16倍速、 CD読出し:最大40倍速、 CD-R書込み:最大40倍速、 CD-RW書換え:最大10倍速※32 		
	フロッピーディスク ドライブ	<ul style="list-style-type: none"> いずれか選択可能 ・無し ・3.5型外付け(USB接続)※7 		
通信機能	ワイヤレスLAN	<ul style="list-style-type: none"> いずれか選択可能 ・無し ・トリプルワイヤレスUSBスティック外付け※2 		
スピーカ	<ul style="list-style-type: none"> いずれか選択可能 ・無し ・外付けステレオスピーカ※39 			
ディスプレイ	<ul style="list-style-type: none"> いずれか選択可能 ・無し ・20型ワイド(スーパーシャインビュー EX2液晶[AUTHENSOUNDWIDE II]) (F20W12) ・17型(高輝度デジタルTFT液晶[SoundVu]) (F17R52) ・17型(高解像度スーパーシャインビュー EX液晶) (F17R42) 			
主なソフトウェア	<ul style="list-style-type: none"> いずれか選択可能 ・無し ・Microsoft® Office Personal Edition 2003 ・Microsoft® Office Professional Enterprise Edition 2003 			

上記の内容は本体のハードウェアの仕様であり、オペレーティングシステム、アプリケーションによっては、上記のハードウェアの機能をサポートしていない場合があります。

- ※ 1 : 添付のソフトウェアは、インストールされているOSでのみご利用できます。Windows® XP Home Editionでは、ネットワークでドメインに参加する機能はありません。別売のWindows® XP Home Edition/パッケージや別売のWindows® XP Professional/パッケージをインストールおよび利用することはできません。
- ※ 2 : IEEE802.11a/b/g準拠、WEP (64/128/152bit)対応、WPA-PSK (TKIP/AES)対応。Super AG™ 機能を使用するには、接続先のワイヤレスLAN機器もSuper AG™ に対応している必要があります。接続対象機器、電波環境、周囲の障害物、設置環境、使用状況、ご使用のアプリケーションソフトウェア、OSなどによっても通信速度、通信距離に影響する場合があります。IEEE802.11b/g (2.4GHz)とIEEE802.11a (5GHz)は互換性がありません。IEEE802.11a (5GHz)ワイヤレスLANの使用は、電波法令により屋内に限定されます。
- ※ 3 : ビデオRAM は、メインメモリを使用します。
- ※ 4 : 最大メモリ容量にする場合、本体に実装されているメモリを取り外して、増設メモリ(PC2-4200対応、DDR2-533MHzメモリ) [1GB]を2枚実装する必要があります。増設メモリは、PK-UG-ME039 (256MB)、PK-UG-ME040 (512MB)、PK-UG-ME041 (1GB)を推奨します。
- ※ 5 : グラフィックアクセラレータのサポートする表示モードです。実際に表示できるモードは接続するディスプレイにより異なります。なお、デジタルディスプレイでの1,680×1,050ドットの解像度については当社製ワイドモニターでのみ動作検証を行っております。
- ※ 6 : 1GBを10億バイトで計算した場合の数値です。
- ※ 7 : 2モード(720KB/1.44MB)に対応しています(ただし、720KBモードのフォーマットは不可です)。
- ※ 8 : 回線状態によっては、通信速度が変わる場合があります。また、内蔵FAXモデムは一般電話回線のみに対応しています。
- ※ 9 : 最大56Kbpsはデータ受信時の理論上の最大速度です。データ送信時は最大33.6Kbpsになります。
- ※ 10 : 使用可能な距離は約3mです(ただし、ご使用の環境条件や方法により異なります)。
- ※ 11 : 添付のキーボードにあるマウス専用ポートに接続します。
- ※ 12 : リモコンの電池寿命はアルカリ電池で最大約90時間です(ただし、ご使用の環境条件や方法により異なります)。
- ※ 13 : 任意選択項目オプションの液晶ディスプレイを選択時、1ポートは液晶ディスプレイに接続します。非選択時、1ポートは添付のリモコン用受信ユニットを接続します。
- ※ 14 : 本機のDVI端子は任意選択項目オプションの液晶ディスプレイのみ動作確認を行っております。アナログRGBのディスプレイとの接続には、本体添付のディスプレイ出力変換ケーブル(DVI→アナログRGB)を使用します。
- ※ 15 : 本機のPS/2端子は添付のキーボードのみ動作確認を行っております。
- ※ 16 : Windows® のシステムからは、容量がCドライブ:約215GB(空き容量:約199GB)、Dドライブ:約6.5GB(空き容量約4.8GB)、Eドライブ:約232GB、残り:再セットアップ用として認識されます。
- ※ 17 : メモリースティック、SDメモリーカード、xD-ピクチャーカードは各々同時に使用することはできません。
- ※ 18 : [SD-Jukebox Ver.5 Standard Edition]を利用した[SDメモリーカード]の著作権保護機能(SD-AUDIO)に対応しています。[miniSDカード]をご使用の場合には、必ずminiSDカードアダプタをご利用ください。詳しくは[miniSDカード]の取扱説明書をご参照ください。
- ※ 19 : メモリースティックの「マジックゲート」(著作権保護)機能には対応しておりません。[メモリースティックDuo]をご使用の場合には、必ずメモリースティックDuoアダプタをご利用ください。詳しくは[メモリースティックDuo]の取扱説明書をご参照ください。
- ※ 20 : 本機を横置きにしてのご使用はサポートしておりません。
- ※ 21 : 乾電池の質量は含まれておりません。
- ※ 22 : エネルギー消費効率とは、省エネ法で定める測定方法により測定した消費電力を省エネ法で定める複合理論性能で除したものです。省エネ基準達成率の表示語Aは達成率100%以上200%未満、AAは達成率200%以上500%未満、AAAは達成率500%以上を示します。
- ※ 23 : 使用するディスクによっては、一部の書き込み/読み出し速度に対応していない場合があります。
- ※ 24 : DVD-RAM Ver.2.0/2.1/2.2 (片面4.7GB)に準拠したメディアに対応しています。また、カートリッジ式のメディアは使用できませんので、カートリッジなし、あるいはメディア取り出し可能なカートリッジ式でメディアを取り出してご利用ください。
- ※ 25 : DVD-RAM Ver.1 (片面2.6GB)の書き換えはサポートしておりません。
- ※ 26 : DVD+R 2層書込みはDVD+R (2層)ディスクのみに対応しています。
- ※ 27 : DVD-Rは、DVD-R for General Ver.2.0/2.1に準拠したメディアの書込みに対応しています。
- ※ 28 : DVD-R 2層書込みは、DVD-R for DL Ver.3.0に準拠したメディアの書込みに対応しています。
- ※ 29 : 作成したDVD-R (2層)ディスクについては、当社製パソコンに搭載されているDVD-R (2層)対応ドライブでのみ読み出しが可能です。
- ※ 30 : DVD-RWは、DVD-RW Ver.1.1/1.2に準拠したメディアの書き換えに対応しています。
- ※ 31 : SuperAudio CDは、ハイブリッドのCD Layerのみ読み出し可能。
- ※ 32 : Ultra Speed CD-RWメディアはご使用になれません。
- ※ 33 : 使用可能な量子化ビットやサンプリングレートは、OSや使用するアプリケーションなどのソフトウェアによって異なります。
- ※ 34 : xD-ピクチャーカードの著作権保護機能には対応しておりません。
- ※ 35 : 周波数特性を保証する値ではありません。
- ※ 36 : ディスプレイに添付のオーディオケーブル、または外付けスピーカ等を接続します。
- ※ 37 : USBポートに接続します。
- ※ 38 : PC2-4200対応、DDR2-533MHzメモリのみ対応しています。デュアルチャネルは同容量/同仕様のメモリを2スロットに接続した場合のみ対応しています。他社製の増設メモリの装着は、動作を保証するものではありません。他社製品との接続は各メーカーにご確認の上、お客様の責任において行ってくださるようお願いいたします。
- ※ 39 : 任意選択オプションの液晶ディスプレイ側にスピーカ(ステレオ)が内蔵されています。液晶ディスプレイを選択し、スピーカを選択された場合、液晶ディスプレイ内蔵スピーカ用Audioケーブルもしくは外付けスピーカのどちらか一方を本体に接続することができます。
- ※ 40 : Windows® のシステムからは、容量がCドライブ:約215GB (空き容量:約205GB)、Dドライブ:約6.5GB (空き容量約6.4GB)、Eドライブ:約232GB、残り:インスタント機能用領域(インスタント機能搭載モデル)および再セットアップ用として認識されます。
- ※ 41 : Windows® のシステムからは、容量がCドライブ:約354GB (空き容量:約345GB)、Dドライブ:約6.5GB (空き容量約6.4GB)、残り:インスタント機能用領域(インスタント機能搭載モデル)および再セットアップ用として認識されます。
- ※ 42 : Windows® のシステムからは、容量がCドライブ:約261GB (空き容量:約252GB)、Dドライブ:約6.5GB (空き容量約6.4GB)、残り:インスタント機能用領域(インスタント機能搭載モデル)および再セットアップ用として認識されます。
- ※ 43 : Windows® のシステムからは、容量がCドライブ:約131GB (空き容量:約121GB)、Dドライブ:約6.5GB (空き容量約6.4GB)、残り:インスタント機能用領域(インスタント機能搭載モデル)および再セットアップ用として認識されます。
- ※ 44 : Windows® のシステムからは、容量がCドライブ:約56GB (空き容量:約47GB)、Dドライブ:約6.5GB (空き容量約6.4GB)、残り:インスタント機能用領域(インスタント機能搭載モデル)および再セットアップ用として認識されます。

- ※45：Windows® のシステムからは、容量がCドライブ：約19GB（空き容量：約5GB）、Dドライブ：約6.5GB（空き容量約4.8GB）、残り：インスタント機能用領域（インスタント機能搭載モデル）および再セットアップ用として認識されます。
- ※46：Windows® のシステムからは、容量がCドライブ：約354GB（空き容量：約339GB）、Dドライブ：約6.5GB（空き容量約4.8GB）、残り：再セットアップ用として認識されます。
- ※47：Windows® のシステムからは、容量がCドライブ：約261GB（空き容量：約245GB）、Dドライブ：約6.5GB（空き容量約4.8GB）、残り：再セットアップ用として認識されます。
- ※48：Windows® のシステムからは、容量がCドライブ：約215GB（空き容量：約199GB）、Dドライブ：約6.5GB（空き容量約4.8GB）、残り：再セットアップ用として認識されます。
- ※49：Windows® のシステムからは、容量がCドライブ：約131GB（空き容量：約115GB）、Dドライブ：約6.5GB（空き容量約4.8GB）、残り：再セットアップ用として認識されます。
- ※50：Windows® のシステムからは、容量がCドライブ：約56GB（空き容量：約41GB）、Dドライブ：約6.5GB（空き容量約4.8GB）、残り：再セットアップ用として認識されます。

●タイプL ディスプレイ仕様一覧

ディスプレイ型番	F20W12	F17R52	F17R42
画面サイズ	20型ワイド(スーパーシャインビュー EX2液晶)	17型(高輝度デジタルTFT液晶)	17型(高解像度スーパーシャインビュー EX液晶)
表示寸法(アクティブ表示エリア)	433(W)×270(H)mm	337(W)×270(H)mm	
画素ピッチ	0.258mm	0.264mm	
表示解像度	1,680×1,050ドット、 1,280×1,024ドット※2、 1,024×768ドット※1※2、 800×600ドット※1※2、 640×480ドット※1※2	1,280×1,024ドット、 1,024×768ドット※1、 800×600ドット※1、 640×480ドット※1	
インターフェイス	DVI-D、ヘッドフォン出力×1、ステレオライン入力×1、リモコン受信機×1、リモコン端子×1		DVI-D、ヘッドフォン出力×1、ステレオライン入力×1、リモコン受信機×1
消費電力	約74W	約57W	約36W
外形寸法	618(W)×212(D)×415(H)mm	461(W)×212(D)×407(H)mm	400(W)×210(D)×404(H)mm
質量	約9.8kg	約7.8kg	約6.9kg
LCDドット抜けの割合※3	0.00012%以下	0.00016%以下	
備考	AUTHENSOUNDWIDE® II、サブウーファ	SoundVu®、サブウーファ	ステレオスピーカ

- ※ 1：擬似的に画素を拡大して表示しているため文字などの線がぼやけて表示される場合があります。
- ※ 2：1,680×1,050ドット以外の解像度ではアスペクト比(画面縦横比)を保つために画面の左右または上下左右が黒表示となる場合があります。
- ※ 3：ISO13406-2の基準にしたがって、副画素(サブピクセル)単位で計算しています。

再生可能フォーマット一覧(インスタント機能)

フォーマット	拡張子	
写真/静止画	JPEG	jpg, jpeg
	BMP	bmp
音楽	WAV	wav
	MP3	mp3
	WMA	wma
動画	MPEG1, MPEG2	mpg, mpeg
	SmartVision録画ファイル	svi
	WMV	wmv

<ご注意> これらの拡張子であっても、フォーマットその他によって、対応できないコンテンツがあります。著作権保護のかかったコンテンツは、再生することができません。

●タイプ X (TV モデル)

フレーム型番	PC-GV32WSZE2 PC-GV32WSZJ2 PC-GV32WWZE2 PC-GV32WWZJ2	PC-GV28WSZE2 PC-GV28WSZJ2 PC-GV28WWZE2 PC-GV28WWZJ2	PC-GV30VSZE2 PC-GV30VSZJ2 PC-GV30VWZE2 PC-GV30VWZJ2	PC-GV30HSZE2 PC-GV30HSZJ2 PC-GV30HWZE2 PC-GV30HWZJ2
インストールOS・サポートOS	・フレーム型番(PC-GV□□□□Z■2)の■がEの場合 Microsoft® Windows® XP Home Edition operating system 日本語版 Service Pack 2※1 ・フレーム型番(PC-GV□□□□Z■2)の■がJの場合 Microsoft® Windows® XP Professional operating system 日本語版 Service Pack 2※2			
CPU	キャッシュメモリ	1次 2次	12K μ 命令実行トレース×2/16KBデータ×2 1MB×2	12K μ 命令実行トレース/16KBデータ 256KB
	システムバス メモリバス		800MHz 533MHz	533MHz
チップセット	Intel社製 82945G / 82801GR			
メインメモリ※5 ※6	標準容量/最大容量	セレクションメニューにて選択可能 / 2GB		
	スロット数	DIMMスロット×2[空き:0]		
表示機能	ディスプレイ	セレクションメニューにて選択可能		
	グラフィックアクセラレータ	セレクションメニューにて選択可能		
	ビデオRAM	128MB[GeForce™ 6600 GT選択時] 最大256MB※7[GeForce™ 6200 TC選択時] 標準AUTO可変(最大128MB)※8 [Intel® 945G選択時]		
	表示色(表示解像度) ※9	デジタルディスプレイ アナログディスプレイ	最大約1,677万色 (1,600×1,200、1,680×1,050、1,280×1,024、1,024×768、800×600) 最大約1,677万色 (1,600×1,200、1,280×1,024、1,024×768、800×600)	
ドライブ	ハードディスクドライブ	セレクションメニューにて選択可能		
	DVD/CDドライブ ※10	セレクションメニューにて選択可能		
	フロッピーディスクドライブ	セレクションメニューにて選択可能		
サウンド機能	スピーカ	セレクションメニューにて選択可能		
	音源/サウンド機能	Intel® High Definition Audio 準拠(最大192kHz/24ビット※59 ステレオPCM同時録音再生機能、MIDI再生機能[OS標準]、マイクノイズ除去機能、3Dオーディオ(Direct Sound 3D対応))		
	サウンドチップ	Realtek社製 ALC262搭載		
通信機能	LAN	1000BASE-T/100BASE-TX/10BASE-T対応		
	ワイヤレスLAN	セレクションメニューにて選択可能		
	FAXモデム	セレクションメニューにて選択可能		
拡張スロット	PCI Express×16スロット(フルハイト、ハーフ)×1[空き0] PCI Express×1スロット(フルハイト、ハーフ)×1[空き1] PCIスロット(フルハイト、ハーフ)×3[空き:セレクションにより1~2]			
インスタント機能	<TV視聴・録画※51・予約※52 / DVD※53・CD再生※54 / ハードディスク内のファイル再生※55>※56			
ベイ	5型ベイ:2スロット(DVD/CDドライブで占有)[空き1]、内蔵3.5型ベイ:4スロット(ハードディスクドライブで占有)[空き:セレクションにより0~3]※11			
入力装置	キーボード	PS/2小型キーボード(109キーレイアウト準拠、ワンタッチスタートボタン付き)		
	マウス	光センサー PS/2マウス(スクロール機能付き)※12		
	リモコン	赤外線リモコン※47		

フレーム型番		PC-GV32WSZE2 PC-GV32WSZJ2 PC-GV32WWZE2 PC-GV32WWZJ2	PC-GV28WSZE2 PC-GV28WSZJ2 PC-GV28WWZE2 PC-GV28WWZJ2	PC-GV30VSZE2 PC-GV30VSZJ2 PC-GV30VWZE2 PC-GV30VWZJ2	PC-GV30HSZE2 PC-GV30HSZJ2 PC-GV30HWZE2 PC-GV30HWZJ2
外部インターフェイス	USB	コネクタ4ピン×7※48[USB 2.0]			
	IEEE1394 (DV)	4ピン×2			
	ディスプレイ	DVI-I (29ピン)※13、ミニD-sub15ピン※13 [GeForce™ 6600 GT選択時] DVI-I (29ピン)※14 [GeForce™ 6200 TC選択時] DVI-D (24ピン)※15、ミニD-sub15ピン※15 [Intel® 945G選択時]			
	PS/2	ミニDIN6ピン×2※16			
	FAXモデム	RJ11モジュラコネクタ×2 (LINE×1、TELEPHONE×1) [FAXモデム選択時]			
	LAN	RJ45コネクタ×1			
	リモコン	リモコン端子×1			
	サウンド関連	光デジタルオーディオ (S/PDIF) 出力 角形×1※57			
		ビデオオーディオ入力端子 (L/R) 2系統			
		ライン入力 ステレオミニジャック×1 (入力インピーダンス 64kΩ、入力レベル 1Vrms)			
		ライン出力 ステレオミニジャック×1※17 (出力レベル 1Vrms、出力インピーダンス 30kΩ)			
		マイク入力 ステレオミニジャック×1 (マイク入力インピーダンス 64kΩ、入力レベル 5mVrms、バイアス電圧2.5V)			
		ヘッドフォン出力 ライン出力と共用(対応ヘッドフォンインピーダンス16Ω-100Ω「推奨32Ω」)※24、出力電力 5mW/32Ω)			
	映像関連インターフェイス	地上アナログ放送アンテナ入力 F型同軸×1			
		ビデオ入力 Sビデオ入力端子×2、コンポジットビデオ入力端子×2			
	カードスロット	メモリーカード トリプルメモリースロット×1※18 [SDメモリーカード※19、メモリースティック(メモリースティックPRO)※20、xD-ピクチャーカード※21] PCカードスロット ExpressCard/54×1 (ExpressCard/34×1としても使用可)、ExpressCard™ Standard Release 1.0準拠、Type II×1、PC Card Standard準拠、CardBus対応			
電源		AC100V±10%、50/60Hz			
消費電力	標準/最大/スタンバイ状態時	・フレーム型番(PC-GV□□□■Z□2)の■がSの場合 約134W / 約294W / 約8W ・フレーム型番(PC-GV□□□■Z□2)の■がWの場合 約136W / 約296W / 約8W	・フレーム型番(PC-GV□□□■Z□2)の■がSの場合 約131W / 約288W / 約8W ・フレーム型番(PC-GV□□□■Z□2)の■がWの場合 約135W / 約292W / 約8W	・フレーム型番(PC-GV□□□■Z□2)の■がSの場合 約112W / 約271W / 約8W ・フレーム型番(PC-GV□□□■Z□2)の■がWの場合 約115W / 約275W / 約8W	・フレーム型番(PC-GV□□□■Z□2)の■がSの場合 ・PC-GV30HSZE2 約118W / 約267W / 約8W ・PC-GV30HSZJ2 約118W / 約268W / 約8W ・フレーム型番(PC-GV□□□■Z□2)の■がWの場合 約123W / 約273W / 約8W
エネルギー消費効率(省エネ基準達成率)※22		P区分 0.00028 (AAA)	P区分 0.00031 (AAA)	P区分 0.00057 (AAA)	P区分 0.00056 (AAA)
電波障害対策		VCCI ClassB			
外形寸法	本体(突起部除く)	188(W)×508(D)×405(H)mm (ラジエータ部含む)※23			
	キーボード	396(W)×172(D)×35(H)mm			
	リモコン	52(W)×224(D)×28(H)mm			
質量	本体	約17kg			
	キーボード/マウス/リモコン	約900g/約82g/約130g※49			
温湿度条件		10～35℃、20～80% (ただし結露しないこと)			
ソフトウェアパック		標準ソフトウェアパック			
主な添付品		マニュアル、電源ケーブル、電話回線ケーブル、リモコン、乾電池(単四アルカリ:2本)、リモコン用受信ユニット※50			

フレーム型番	PC-GV32WSZE2 PC-GV32WSZJ2 PC-GV32WWZE2 PC-GV32WWZJ2	PC-GV28WSZE2 PC-GV28WSZJ2 PC-GV28WWZE2 PC-GV28WWZJ2	PC-GV30VSZE2 PC-GV30VSZJ2 PC-GV30VWZE2 PC-GV30VWZJ2	PC-GV30HSZE2 PC-GV30HSZJ2 PC-GV30HWZE2 PC-GV30HWZJ2	
映像関連機能 (地上アナログ放送)	TV機能	<ul style="list-style-type: none"> ・フレーム型番(PC-GV□□□■Z□2)の■がSの場合 ハードウェアMPEG2リアルタイムエンコーダボード ・フレーム型番(PC-GV□□□■Z□2)の■がWの場合 ハードウェアMPEG2リアルタイムエンコーダボード×2 			
	TVチューナ	音声多重対応、受信チャンネル:VHF (1~12ch)、UHF (13~62ch)、CATV (C13~C38)※58			
	データ放送受信	地上アナログデータ放送(ADAMS)、字幕放送			
	映像合成表示機能 (MediaGarage/SmartVision)	<ul style="list-style-type: none"> ・フレーム型番(PC-GV□□□■Z□2)の■がSの場合 240×180ドット以上(縦横比3:4固定)でサイズ変更可能 ・フレーム型番(PC-GV□□□■Z□2)の■がWの場合 240×180ドット以上(縦横比3:4固定)でサイズ変更可能 2つまでの放送を同時受信/録画時、切換表示可能 			
	高画質機能	VISITAL			
	TV録画機能	MediaGarage、SmartVision	MPEG2 (高画質モード:720×480ドット(8Mbps CBR)、標準画質モード:720×480ドット(4Mbps VBR)、長時間モード:352×480ドット(2Mbps VBR)、超長時間モード:352×240ドット(1.2Mbps VBR))の録画可能		
		同時録画機能	<ul style="list-style-type: none"> ・フレーム型番(PC-GV□□□■Z□2)の■がSの場合 - ・フレーム型番(PC-GV□□□■Z□2)の■がWの場合 2番組までの同時録画可能 		
	最長録画時間	高画質モード	約525時間(実利用可能領域約2TBの場合)		
			約389時間(実利用可能領域約1.5TBの場合)		
		標準画質モード	約257時間(実利用可能領域約1TBの場合)		
約190時間(実利用可能領域約750GBの場合)					
約123時間(ハードディスクドライブ容量500GBの場合)					
約56時間(ハードディスクドライブ容量250GBの場合)					
長時間モード	約32時間分(ハードディスクドライブ容量160GBの場合)				
	約1,025時間(実利用可能領域約2TBの場合)				
超長時間モード	約759時間(実利用可能領域約1.5TBの場合)				
	約502時間(実利用可能領域約1TBの場合)				
長時間モード	約371時間(実利用可能領域約750GBの場合)				
	約241時間(ハードディスクドライブ容量500GBの場合)				
超長時間モード	約109時間(ハードディスクドライブ容量250GBの場合)				
	約62時間分(ハードディスクドライブ容量160GBの場合)				
長時間モード	約1,948時間(実利用可能領域約2TBの場合)				
	約1,443時間(実利用可能領域約1.5TBの場合)				
超長時間モード	約955時間(実利用可能領域約1TBの場合)				
	約706時間(実利用可能領域約750GBの場合)				
超長時間モード	約458時間(ハードディスクドライブ容量500GBの場合)				
	約208時間(ハードディスクドライブ容量250GBの場合)				
超長時間モード	約118時間分(ハードディスクドライブ容量160GBの場合)				
	約3,043時間(実利用可能領域約2TBの場合)				
超長時間モード	約2,254時間(実利用可能領域約1.5TBの場合)				
	約1,491時間(実利用可能領域約1TBの場合)				
超長時間モード	約1,103時間(実利用可能領域約750GBの場合)				
	約715時間(ハードディスクドライブ容量500GBの場合)				
超長時間モード	約326時間(ハードディスクドライブ容量250GBの場合)				
	約185時間分(ハードディスクドライブ容量160GBの場合)				

■セレクションメニュー（以下の各項目から1つ選択することで、仕様が異なります）

フレーム型番		PC-GV32WSZE2 PC-GV32WSZJ2 PC-GV32WWZE2 PC-GV32WWZJ2	PC-GV28WSZE2 PC-GV28WSZJ2 PC-GV28WWZE2 PC-GV28WWZJ2	PC-GV30VSZE2 PC-GV30VSZJ2 PC-GV30VWZE2 PC-GV30VWZJ2	PC-GV30HSZE2 PC-GV30HSZJ2 PC-GV30HWZE2 PC-GV30HWZJ2
メインメモリ ※5※6	標準	いずれか選択可能 ・512MB (ECC無しDDR2 SDRAM、PC2-4200対応(DDR2-533)、256MB DIMM + 256MB DIMM) ・1GB (ECC無しDDR2 SDRAM、PC2-4200対応(DDR2-533)、512MB DIMM + 512MB DIMM) ・2GB (ECC無しDDR2 SDRAM、PC2-4200対応(DDR2-533)、1GB DIMM + 1GB DIMM)			
	スロット数	2スロット(DIMMスロット) [空きスロット:0]			
	最大容量	2GB※25			
表示機能	グラフィックアクセラレータ	いずれか選択可能 ・NVIDIA社製 GeForce™ 6600 GT [グラフィックボードに実装] ・NVIDIA社製 GeForce™ 6200 with TurboCache™ [グラフィックボードに実装] ・Intel社製 Intel® 945G[チップセットに内蔵]			
	ビデオRAM	128MB (DDR3-SDRAM採用) [GeForce™ 6600 GT選択時] 最大256MB※7 [GeForce™ 6200 with TurboCache™ 選択時] 標準AUTO可変(最大128MB)※8 [Intel® 945G選択時]			
	インターフェイス	DVI-I (29ピン)※13、ミニD-sub15ピン※13 [GeForce™ 6600 GT選択時] DVI-I (29ピン)※14 [GeForce™ 6200 with TurboCache™ 選択時] DVI-D (24ピン)※15、ミニD-sub15ピン※15 [Intel® 945G選択時]			
ドライブ	ハードディスク ドライブ ※26※27※28	いずれか選択可能 [RAID無し] (全てSerial ATA、高速7,200回転/分) ・約160GB (約160GB×1) ・約250GB (約250GB×1) ・約500GB (約500GB×1)			
		[RAID 0]※29 (全てSerial ATA、高速7,200回転/分) ・約2TB (約500GB×4、実利用可能領域約2TB) ・約1TB (約250GB×4、実利用可能領域約1TB) ・約1TB (約500GB×2、実利用可能領域約1TB) ・約750GB (約250GB×3、実利用可能領域約750GB) ・約600GB (約200GB×3、実利用可能領域約600GB) ・約500GB (約250GB×2、実利用可能領域約500GB) ・約480GB (約160GB×3、実利用可能領域約480GB)			
		[RAID 1]※30 (全てSerial ATA、高速7,200回転/分) ・約1TB (約500GB×2、実利用可能領域約500GB) ・約500GB (約250GB×2、実利用可能領域約250GB)			
		[RAID 5]※30 (全てSerial ATA、高速7,200回転/分) ・約2TB (約500GB×4、実利用可能領域約1.5TB) ・約1TB (約250GB×4、実利用可能領域約750GB) ・約750GB (約250GB×3、実利用可能領域約500GB) ・約600GB (約200GB×3、実利用可能領域約400GB) ・約480GB (約160GB×3、実量可能領域約320GB)			
	DVD/CDドライブ ※10	いずれか選択可能 ・DVDスーパーマルチドライブ(DVD-RAM/R/RW with DVD+R/RW)内蔵(バッファアンダーランエラー防止機能付き) [DVD-R/+R 2層書込み] ・マルチブレードドライブ(CD-R/RW with DVD-ROM)内蔵(バッファアンダーランエラー防止機能付き)			
	速度	DVDスーパーマルチドライブ(DVD-RAM/R/RW with DVD+R/RW) [DVD-R/+R 2層書込み] DVD-RAM読出し:最大5倍速 ※31、 DVD-RAM書換え:最大5倍速※31※32、 DVD+R (1層)書込み:最大16倍速、 DVD+R (2層)書込み:最大4倍速※33、 DVD+RW書換え:最大8倍速、 DVD-R (1層)書込み:最大16倍速※34、 DVD-R (2層)書込み:最大4倍速※35※36※37、 DVD-RW書換え:最大6倍速※38、 DVD読出し:最大16倍速、 CD読出し:最大40倍速※39、 CD-R書込み:最大40倍速、 CD-RW書換え:最大10倍速※40 マルチブレードドライブ(CD-R/RW with DVD-ROM) DVD-RAM読出し:最大2倍速 ※31、 DVD読出し:最大16倍速、 CD読出し:最大40倍速、 CD-R書込み:最大40倍速、 CD-RW書換え:最大10倍速※40			
	フロッピーディスク ドライブ	いずれか選択可能 ・無し ・3.5型外付け(USB接続)※41			

フレーム型番		PC-GV32WSZE2 PC-GV32WSZJ2 PC-GV32WWZE2 PC-GV32WWZJ2	PC-GV28WSZE2 PC-GV28WSZJ2 PC-GV28WWZE2 PC-GV28WWZJ2	PC-GV30VSZE2 PC-GV30VSZJ2 PC-GV30VWZE2 PC-GV30VWZJ2	PC-GV30HSZE2 PC-GV30HSZJ2 PC-GV30HWZE2 PC-GV30HWZJ2
通信機能	ワイヤレスLAN	いずれか選択可能 ・無し ・トリプルワイヤレスLAN (Super AG™) USBスティックタイプ添付(Aterm WL54SU、IEEE802.11a/b/g準拠)※42※43			
	FAXモデム	いずれか選択可能 ・無し ・FAXモデムボード(PCI)※44 データ通信：最大56Kbps※45 (V.90対応) /FAX通信：最大14.4Kbps (V.17)、Resume On Ring機能対応			
スピーカ	いずれか選択可能 ・無し ・外付けステレオスピーカ※46				
ディスプレイ	いずれか選択可能 ・無し ・20型ワイド(スーパーシャインビュー EX2液晶)(F20W12) ・17型(高輝度デジタルTFT液晶[Sound-Vu])(F17R52) ・17型(高解像度スーパーシャインビュー EX液晶)(F17R42)				
主なソフトウェア	いずれか選択可能 ・無し ・Microsoft® Office Personal Edition 2003 ・Microsoft® Office Professional Enterprise Edition 2003				

上記の内容は本体のハードウェアの仕様であり、オペレーティングシステム、アプリケーションによっては、上記のハードウェアの機能をサポートしていない場合があります。

- ※ 1：添付のソフトウェアは、インストールされているOSでのみご利用できます。Microsoft® Windows® XP Home Editionでは、ネットワークでドメインに参加する機能はありません。別売のMicrosoft® Windows® XP Home Edition/パッケージや別売のMicrosoft® Windows® XP Professional/パッケージをインストールおよび利用することはできません。
- ※ 2：添付のソフトウェアは、インストールされているOSでのみご利用できます。別売のMicrosoft® Windows® XP Home Edition/パッケージや別売のMicrosoft® Windows® XP Professional/パッケージをインストールおよび利用することはできません。
- ※ 3：ソフトウェアやドライバがHTテクノロジーに対応している必要があります。各ソフトウェアメーカー、周辺機器メーカーにお問い合わせください。
- ※ 4：使用環境や負荷によりCPU動作スピードをダイナミックに変化させる制御機能を搭載しています。
- ※ 5：PC2-4200対応-DDR2-533MHzメモリのみ対応しています。デュアルチャンネルは同容量/同仕様のメモリを2スロットに接続した場合のみ対応しています。他社製の増設メモリの装着は、動作を保証するものではありません。他社製品との接続は各メーカーにご確認の上、お客様の責任において行ってくださるようお願いいたします。
- ※ 6：選択必須オプションにてグラフィックアクセラレータにIntel® 945Gを選択した場合、ビデオRAMはメモリ(メインRAM)を使用します。
- ※ 7：グラフィックボード上にビデオRAM 64MB搭載。64MBを越えるビデオRAMが必要になるとTurboCache™ テクノロジーにより、PCI Express×16の双方向帯域幅を活用することでダイナミックにメインメモリを使用し、高いグラフィックス性能を提供することができます。パソコン本体のメモリ容量が256MBの場合は最大128MBとなります。
- ※ 8：ビデオRAMは、メインメモリを使用します。パソコン本体のメモリ容量が256MBの場合、ビデオRAMの設定内容を変更すると動作が不安定となることがあります。この場合は初期設定(ご購入時の設定)に戻してご利用下さい。
- ※ 9：グラフィックアクセラレータのサポートする表示モードです。実際に表示できるモードは接続するディスプレイにより異なります。なお、デジタルディスプレイでの1,680×1,050の解像度については当社製ワイドモニタでのみ動作検証を行っております。
- ※ 10：使用するディスクによっては、一部の書き込み/読み出し速度に対応していない場合があります。
- ※ 11：増設によって発生した不具合については保証・サポートの対象外となります。
- ※ 12：添付のキーボードにあるマウス専用ポートに接続します。
- ※ 13：DVI対応ディスプレイとの接続には、グラフィックアクセラレータ上に搭載されているDVI-Iコネクタをご利用ください。アナログRGBのディスプレイとの接続には、グラフィックアクセラレータ上に搭載されているD-Subコネクタをご利用ください。I/Oプレート部に搭載されているアナログコネクタをご利用いただけません。(選択必須オプションにてGeForce™ 6600 GTを選択した場合)
- ※ 14：DVI対応ディスプレイとの接続には、グラフィックアクセラレータ上に搭載されているDVI-Iコネクタをご利用ください。アナログRGBのディスプレイとの接続には、グラフィックアクセラレータ上に搭載されているDVI-Iコネクタに本体標準添付のディスプレイ出力変換ケーブル(DVI-I→アナログRGB)をご利用ください。I/Oプレート部に搭載されているアナログコネクタをご利用いただけません。(選択必須オプションにてGeForce™ 6200 TOを選択した場合)
- ※ 15：DVI対応ディスプレイとの接続には、DVI-Dカードに搭載されているDVI-Dコネクタをご利用ください。アナログRGBのディスプレイを接続する場合は、I/Oプレート部にあるアナログRGBコネクタに接続してください。(選択必須オプションにてIntel® 945Gを選択した場合)
- ※ 16：本機のPS/2端子は添付のキーボードのみ動作確認を行っております。
- ※ 17：ディスプレイに添付のオーディオケーブル、または外付けスピーカ等を接続します。
- ※ 18：メモリースティック、SDメモリーカード、xD-ピクチャーカードは各々同時に使用することはできません。
- ※ 19：[SD-Jukebox Ver.5 Standard Edition]を利用した「SDメモリーカード」の著作権保護機能(SD-AUDIO)に対応しています。「miniSDカード」をご使用の場合には、必ずminiSDカードアダプタを使用してご利用ください。詳しくは「miniSDカード」の取扱説明書をご参照ください。
- ※ 20：メモリースティックの「マジックゲート」(著作権保護)機能には対応していません。「メモリースティック Duo」をご使用の場合は、必ずメモリースティックDuoアダプタを使用してご利用ください。詳しくは「メモリースティック Duo」の取扱説明書をご参照ください。メモリースティック、SDメモリーカード、xD-ピクチャーカードは各々同時に使用することはできません。
- ※ 21：xD-ピクチャーカードの著作権保護機能には対応していません。
- ※ 22：エネルギー消費効率とは、省エネ法で定める測定方法により測定した消費電力を省エネ法で定める複合理論性能で除したものです。省エネ基準達成率の表示語Aは達成率100%以上200%未満、AAは達成率200%以上500%未満、AAAは達成率500%以上を示します。

- ※23: 本機を横置きにしてのご使用はサポートしておりません。
- ※24: 周波数特性を保证する値ではありません。
- ※25: 最大メモリ容量にする場合、本体に標準実装されているメモリを取り外して、別売の増設メモリ(PC2-4200対応-DDR2-533MHzメモリ) [1GB]を2枚実装する必要があります。
増設RAMサブボードを増設する場合は、PK-UG-ME039 (256MB)、PK-UG-ME040 (512MB)、PK-UG-ME041 (1GB)を推奨します。
- ※26: 1GBを10億バイトで計算した場合の数値です。
- ※27: HDDの実利用可能領域に応じてWindows® のシステムからは下記のように認識されます(代表例のみ記載)。

[約2TB]	Cドライブ:約1,832GB (空き容量:約1,822GB)、Dドライブ:約6.5GB (空き容量約4.4GB)、残り:インスタント機能用領域(インスタント機能搭載モデル)および再セットアップ用
[約1.5TB]	Cドライブ:約1,372GB (空き容量:約1,350GB)、Dドライブ:約6.5GB (空き容量約4.4GB)、残り:インスタント機能用領域(インスタント機能搭載モデル)および再セットアップ用
[約1TB]	Cドライブ:約911GB (空き容量:約894GB)、Dドライブ:約6.5GB (空き容量約4.4GB)、残り:インスタント機能用領域(インスタント機能搭載モデル)および再セットアップ用
[約750GB]	Cドライブ:約678GB (空き容量:約662GB)、Dドライブ:約6.5GB (空き容量約4.4GB)、残り:インスタント機能用領域(インスタント機能搭載モデル)および再セットアップ用
[約500GB]	Cドライブ:約446GB (空き容量:約430GB)、Dドライブ:約6.5GB (空き容量約4.4GB)、残り:インスタント機能用領域(インスタント機能搭載モデル)および再セットアップ用
[約400GB]	Cドライブ:約352GB (空き容量:約336GB)、Dドライブ:約6.5GB (空き容量約4.4GB)、残り:インスタント機能用領域(インスタント機能搭載モデル)および再セットアップ用
[約250GB]	Cドライブ:約213GB (空き容量:約197GB)、Dドライブ:約6.5GB (空き容量約4.4GB)、残り:インスタント機能用領域(インスタント機能搭載モデル)および再セットアップ用
[約160GB]	Cドライブ:約136GB (空き容量:約113GB)、Dドライブ:約6.5GB (空き容量約4.4GB)、残り:インスタント機能用領域(インスタント機能搭載モデル)および再セットアップ用
- ※28: RAID機能はデータの完全な保護を保证するものではありません。
再セットアップによりRAIDレベル変更可能です。HDDの増設および設定変更によって発生した不具合については保証・サポートの対象外となります。
- ※29: ハードディスクが1台でも故障した場合は全てのデータが失われる可能性が高いためこまめにDVD等へバックアップする事をおすすめします。
- ※30: ハードディスクが1台故障した状態はデータが損失する可能性が高くなります。故障した場合は速やかにバックアップ/修理をお願い致します。
- ※31: DVD-RAM Ver.2.0/2.1/2.2 (片面4.7GB)に準拠したメディアに対応しています。また、カートリッジ式のメディアは使用できませんので、カートリッジなし、あるいはメディア取り出し可能なカートリッジ式でメディアを取り出してご利用ください。
- ※32: DVD-RAM Ver.1 (片面2.6GB)の書換えはサポートしていません。
- ※33: DVD+R 2層書込みはDVD+R (2層)ディスクのみに対応しています。
- ※34: DVD-Rは、DVD-R for General Ver.2.0/2.1に準拠したメディアの書込みに対応しています。
- ※35: DVD-R 2層は、DVD-R for DL Ver.3.0に準拠したメディアの書き込みに対応しています。
- ※36: 作成したDVD-R (2層)ディスクについては、当社製パソコンに搭載されているDVD-R (2層)対応ドライブでのみ読み出しが可能です。
- ※37: DVD-R 2層書込みに対応している添付ソフトは「Roxio DigitalMedia」、Ulead® DVD MovieWriter® for NEC Ver.4.]になります。但し、追記には未対応です。
- ※38: DVD-RWは、DVD-RW Ver.1.1/1.2に準拠したメディアの書換えに対応しています。
- ※39: SuperAudio CDは、ハイブリッドのCD Layerのみ読み出し可能。
- ※40: Ultra Speed CD-RWメディアはご使用になれません。
- ※41: 2モード(720KB/1.44MB)に対応しています(ただし、720KBモードのフォーマットは不可です)。
- ※42: WEP (64/128/152bit)対応、WPA-PSK (TKIP/AES)対応。接続対象機器、電波環境、周囲の障害物、設置環境、使用状況、ご使用のアプリケーションソフトウェア、OSなどによっても通信速度、通信距離に影響する場合があります。IEEE802.11b/g (2.4GHz)とIEEE802.11a (5GHz)は互換性がありません。IEEE802.11a (5GHz)ワイヤレスLANの使用は、電波法令により屋内に限定されます。Super AG™ 機能を使用するには、接続先のワイヤレスLAN機器もSuper AG™ に対応している必要があります。
- ※43: 5GHz帯ワイヤレスLANは、IEEE802.11a準拠(J52/W52/W53)です。J52/W52/W53は社団法人 電子情報技術産業協会による表記です。
詳細は <http://121ware.com/navigate/support/info/ieee802.html> をご参照ください。
- ※44: 回線状態によっては、通信速度が変わる場合があります。また、内蔵FAXモデムは一般電話回線のみに対応しています。
- ※45: 最大56Kbpsはデータ受信時の理論上の最大速度です。データ送信時は最大33.6Kbpsになります。
- ※46: 任意選択オプションのTFT液晶ディスプレイ側にスピーカ(ステレオ)が内蔵されています。液晶ディスプレイを選択し、スピーカを選択された場合、液晶ディスプレイ内蔵スピーカ用Audioケーブルもしくは外付けスピーカのどちらか一方を本体に接続することができます。
- ※47: リモコンの電池寿命はご使用の環境条件や方法により異なりますがアルカリ電池で最大約90時間です。また、使用可能な距離はご使用の環境条件や方法により異なりますが約3mです。
- ※48: セレクションに応じて1ポートは液晶ディスプレイまたはリモコン用受信ユニットを接続します。
- ※49: 乾電池の質量は含まれておりません。
- ※50: USBポートに接続します。
- ※51: インスタント機能で視聴している番組の録画のみ可能です。DVDへの直接録画はできません。
- ※52: 番組表の表示、録画の予約/修正/削除ができます。予約した番組録画の実行はWindows® 上で行います。
- ※53: 市販のDVDビデオおよびVideoフォーマットで作成されたDVD-R、DVD+R、DVD-VRフォーマットで作成されたDVD-RAM、DVD+VRフォーマットで作成されたDVD+RWのみ再生可能です。ビデオCDには対応しておりません。
- ※54: 市販の音楽CDおよびCD-DAフォーマットで作成されたCD-ROM、CD-R/RWのみ再生可能です。CD-EXTRAやCD-TEXTは音楽データのみ再生可能です。
- ※55: 再生できるファイルの種類については、「再生可能フォーマット一覧(インスタント機能)」をご覧ください。
- ※56: Windows® XP Embeddedにより実現しています。
- ※57: 地上アナログ放送における音声は出力できません。

- ※58：ケーブルテレビの受信チャンネル表記は、(社)電子情報技術産業協会規格(CPR-4103)の表記に基づきます。実際のケーブルテレビ受信チャンネル番号は、ケーブルテレビ会社により異なりますので、ケーブルテレビ会社にお問い合わせください。
本製品をケーブルテレビ回線に接続する場合、ケーブルテレビ会社との受信契約が必要となります。
また、本製品は、記載されたケーブルテレビ周波数の受信に対応しておりますが、大半のチャンネルはケーブルテレビ会社により視聴制限(スクランブル)を施されているため、本製品で直接受信することはできません。
この場合は、ケーブルテレビ会社より貸与されるターミナルアダプタにより、受信する必要があります。
ケーブルテレビ会社により再送信を行っている地上アナログ放送は、VHFおよびUHFの周波数で送信されていますので、特別な受信装置がなくても、受信可能です。
詳細は、ご利用のケーブルテレビ会社にご相談ください。
- ※59：使用出来る量子化ビットやサンプリングレートは、OSや使用するアプリケーションなどのソフトウェアによって異なります。

●タイプ X (TV 機能なしモデル)

フレーム型番	PC-GV32WVZE2 PC-GV32WVZJ2 PC-GV32WVZG2 PC-GV32WVZM2	PC-GV28WVZE2 PC-GV28WVZJ2 PC-GV28WVZG2 PC-GV28WVZM2	PC-GV30VWZE2 PC-GV30VWZJ2 PC-GV30VWZG2 PC-GV30VWZM2	PC-GV30HVZE2 PC-GV30HVZJ2 PC-GV30HVZG2 PC-GV30HVZM2
インストールOS・サポートOS	・フレーム型番(PC-GV□□□VZ■2)の■がEまたはGの場合 Microsoft® Windows® XP Home Edition operating system 日本語版 Service Pack 2※1 ・フレーム型番(PC-GV□□□VZ■2)の■がJまたはMの場合 Microsoft® Windows® XP Professional operating system 日本語版 Service Pack 2※2			
CPU	インテル® Pentium® D プロセッサ 840 (3.20GHz)※4	インテル® Pentium® D プロセッサ 820 (2.80GHz)	HTテクノロジー※3 インテル® Pentium® 4 プロセッサ 630 (3GHz) ※4	インテル® Celeron® D プロセッサ 346 (3.06GHz)
	キャッシュ メモリ	1次 12Kμ命令実行トレース×2/16KBデータ×2	2次 1MB×2	12Kμ命令実行トレース/16KBデータ 256KB
バスクロック	システムバス	800MHz		533MHz
	メモリバス	533MHz		
チップセット	Intel社製 82945G / 82801GR			
メインメモリ ※5※6	標準容量/最大容量	セレクションメニューにて選択可能 / 2GB		
	スロット数	DIMMSロット×2 [空き:0]		
表示機能	ディスプレイ	セレクションメニューにて選択可能		
	グラフィックアクセラレータ	セレクションメニューにて選択可能		
	ビデオRAM	128MB [GeForce™ 6600 GT選択時] 最大256MB※7 [GeForce™ 6200 TC選択時] 標準AUTO可変(最大128MB)※8 [Intel® 945G選択時]		
	表示色(表示解像度) ※9	デジタルディスプレイ	最大約1,677万色 (1,600×1,200、1,680×1,050、1,280×1,024、1,024×768、800×600)	
	アナログディスプレイ	最大約1,677万色 (1,600×1,200、1,280×1,024、1,024×768、800×600)		
ドライブ	ハードディスクドライブ	セレクションメニューにて選択可能		
	DVD/CDドライブ ※10	セレクションメニューにて選択可能		
	フロッピーディスクドライブ	セレクションメニューにて選択可能		
サウンド機能	スピーカ	セレクションメニューにて選択可能		
	音源/サウンド機能	インテル® High Definition Audio 準拠 (最大192kHz/24ビット※51 ステレオPCM同時録音再生機能、MIDI再生機能 [OS標準])、マイクノイズ除去機能、3Dオーディオ (Direct Sound 3D対応)		
	サウンドチップ	Realtek社製 ALC262搭載		
通信機能	LAN	1000BASE-T/100BASE-TX/10BASE-T対応		
	ワイヤレスLAN	セレクションメニューにて選択可能		
	FAXモデム	セレクションメニューにて選択可能		
拡張スロット	PCI Express×16スロット (フルハイト、ハーフ)×1 [空き0] PCI Express×1スロット (フルハイト、ハーフ)×1 [空き1] PCIスロット (フルハイト、ハーフ)×3 [空き:セレクションにより2~3]			
ベイ	5型ベイ:2スロット (DVD/CDドライブで占有) [空き1]、内蔵3.5型ベイ:4スロット (ハードディスクドライブで占有) [空き:セレクションにより0~3]※11			
入力装置	キーボード	PS/2小型キーボード (109キーレイアウト準拠、ワンタッチスタートボタン付き)		
	マウス	光センサー PS/2マウス (スクロール機能付き)※12		
	リモコン	フレーム型番 (PC-GV□□□VZ■2)の■がEまたはJの場合のみ 赤外線リモコン※47		

フレーム型番		PC-GV32WVZE2 PC-GV32WVZJ2 PC-GV32WVZG2 PC-GV32WVZM2	PC-GV28WVZE2 PC-GV28WVZJ2 PC-GV28WVZG2 PC-GV28WVZM2	PC-GV30VVE2 PC-GV30VVZJ2 PC-GV30VVZG2 PC-GV30VVZM2	PC-GV30HVZE2 PC-GV30HVZJ2 PC-GV30HVZG2 PC-GV30HVZM2	
外部インターフェイス	USB	<ul style="list-style-type: none"> ・フレーム型番 (PC-GV□□□VZ■2) の■がEまたはJの場合 コネクタ4ピン×7※48 [USB 2.0] ・フレーム型番 (PC-GV□□□VZ■2) の■がGまたはMの場合 コネクタ4ピン×7 [USB 2.0] 				
	IEEE1394 (DV)	4ピン×2 [IEEE1394選択時]				
	ディスプレイ	DVI-H (29ピン)※13、ミニD-sub15ピン※13 [GeForce™ 6600 GT選択時] DVI-H (29ピン)※14 [GeForce™ 6200 TC選択時] DVI-D (24ピン)※15、ミニD-sub15ピン※15 [Intel® 945G選択時]				
	PS/2	ミニDIN6ピン×2※16				
	FAXモデム	RJ11モジュラコネクタ×2 (LINE×1、TELEPHONE×1) [FAXモデム選択時]				
	LAN	RJ45コネクタ×1				
	サウンド 関連	光デジタル オーディオ (S/PDIF) 出力	角形×1			
		ライン入力	ステレオミニジャック×1 (入力インピーダンス 64kΩ、入力レベル 1Vrms)			
		ライン出力	ステレオミニジャック×1※17 (出力レベル 1Vrms、出力インピーダンス 30kΩ)			
		マイク入力	ステレオミニジャック×1 (マイク入力インピーダンス 64kΩ、入力レベル 5mVrms、バイアス電圧2.5V)			
ヘッド フォン出力	ライン出力と共用(対応ヘッドフォンインピーダンス16Ω-100Ω[推奨32Ω])※24、出力電力 5mW/32Ω)					
カード スロット	メモリー カード	トリプルメモリースロット×1※18 [SDメモリーカード※19、メモリースティック (メモリースティックPRO)※20、xD-ピクチャーカード※21] [メモリーカード選択時]				
	PCカード スロット	ExpressCard/54×1 (ExpressCard/34×1としても使用可)、ExpressCard™ Standard Release 1.0準拠、Type II×1、PC Card Standard準拠、CardBus対応 [PCカードスロット選択時]				
電源	AC100V±10%、50/60Hz					
消費電力	標準/最大/スタン バイ状態時	約129W/約317W/ 約8W	約127W/約312W/ 約8W	<ul style="list-style-type: none"> ・フレーム型番(PC-GV□□□Z■2)の■がE、J、Gの場合 約112W / 約290W / 約8W ・フレーム型番(PC-GV□□□Z■2)の■がMの場合 約110W / 約297W / 約8W ・フレーム型番(PC-GV□□□Z■2)の■がMの場合 約110W / 約298W / 約8W 	約112W / 約290W / 約8W	
エネルギー消費効率 (省エネ基準達成率)※22		P区分 0.00028 (AAA)	P区分 0.00031 (AAA)	P区分 0.00057 (AAA)	P区分 0.00056 (AAA)	
電波障害対策	VCCI ClassB					
外形寸法	本体 (突起部除く)	188(W)×508(D)×405(H)mm (ラジエータ部含む)※23				
	キーボード	396(W)×172(D)×35(H)mm				
	リモコン	フレーム型番 (PC-GV□□□VZ■2) の■がEまたはJの場合のみ 52(W)×224(D)×28(H)mm				
質量	本体	約17kg				
	キーボード/マウス /リモコン	<ul style="list-style-type: none"> ・フレーム型番 (PC-GV□□□VZ■2) の■がEまたはJの場合 約900g/約82g/約130g※49 ・フレーム型番 (PC-GV□□□VZ■2) の■がGまたはMの場合 約900g/約82g/- 				
温湿度条件	10～35℃、20～80% (ただし結露しないこと)					
ソフトウェアパック	<ul style="list-style-type: none"> ・フレーム型番 (PC-GV□□□VZ■2) の■がEまたはJの場合 標準ソフトウェアパック ・フレーム型番 (PC-GV□□□VZ■2) の■がGまたはMの場合 ミニマムソフトウェアパック 					
主な添付品	<ul style="list-style-type: none"> ・フレーム型番 (PC-GV□□□VZ■2) の■がEまたはJの場合 マニュアル、電源ケーブル、電話回線ケーブル、リモコン、乾電池 (単四アルカリ：2本)、リモコン用受信ユニット※50 ・フレーム型番 (PC-GV□□□VZ■2) の■がGまたはMの場合 マニュアル、電源ケーブル、電話回線ケーブル 					

■セレクションメニュー（以下の各項目から1つ選択することで、仕様が異なります）

フレーム型番		PC-GV32WVZE2 PC-GV32WVZJ2 PC-GV32WVZG2 PC-GV32WVZM2	PC-GV28WVZE2 PC-GV28WVZJ2 PC-GV28WVZG2 PC-GV28WVZM2	PC-GV30VVE2 PC-GV30VZJ2 PC-GV30VZG2 PC-GV30VZM2	PC-GV30HVZE2 PC-GV30HVZJ2 PC-GV30HVZG2 PC-GV30HVZM2
メインメモリ ※5※6	標準	いずれか選択可能 ・256MB (ECC無しDDR2 SDRAM, PC2-4200対応 (DDR2-533)、256MB DIMM) ・512MB (ECC無しDDR2 SDRAM, PC2-4200対応 (DDR2-533)、256MB DIMM + 256MB DIMM) ・1GB (ECC無しDDR2 SDRAM, PC2-4200対応 (DDR2-533)、512MB DIMM + 512MB DIMM) ・2GB (ECC無しDDR2 SDRAM, PC2-4200対応 (DDR2-533)、1GB DIMM + 1GB DIMM)			
	スロット数	2スロット (DIMMスロット) [空きスロット:セレクションにより0~1]			
	最大容量	2GB※25			
表示機能	グラフィックアクセラレータ	いずれか選択可能 ・NVIDIA社製 GeForce™ 6600 GT [グラフィックボードに実装] ・NVIDIA社製 GeForce™ 6200 with TurboCache™ [グラフィックボードに実装] ・Intel社製 Intel® 945G [チップセットに内蔵]			
	ビデオRAM	128MB (DDR3-SDRAM採用) [GeForce™ 6600 GT選択時] 最大256MB※7 [GeForce™ 6200 with TurboCache™ 選択時] 標準AUTO可変 (最大128MB)※8 [Intel® 945G選択時]			
	インターフェイス	DVI-I (29ピン)※13、ミニD-sub15ピン※13 [GeForce™ 6600 GT選択時] DVI-H (29ピン)※14 [GeForce™ 6200 with TurboCache™ 選択時] DVI-D (24ピン)※15、ミニD-sub15ピン※15 [Intel® 945G選択時]			
ドライブ	ハードディスクドライブ ※26※27※28	いずれか選択可能 [RAID無し] (全てSerial ATA、高速7,200回転/分) ・約160GB (約160GB×1) ・約250GB (約250GB×1) ・約500GB (約500GB×1)			
		[RAID 0]※29 (全てSerial ATA、高速7,200回転/分) ・約2TB (約500GB×4、実利用可能領域約2TB) ・約1TB (約250GB×4、実利用可能領域約1TB) ・約1TB (約500GB×2、実利用可能領域約1TB) ・約750GB (約250GB×3、実利用可能領域約750GB) ・約600GB (約200GB×3、実利用可能領域約600GB) ・約500GB (約250GB×2、実利用可能領域約500GB) ・約480GB (約160GB×3、実利用可能領域約480GB)			
		[RAID 1]※30 (全てSerial ATA、高速7,200回転/分) ・約1TB (約500GB×2、実利用可能領域約500GB) ・約500GB (約250GB×2、実利用可能領域約250GB)			
		[RAID 5]※30 (全てSerial ATA、高速7,200回転/分) ・約2TB (約500GB×4、実利用可能領域約1.5TB) ・約1TB (約250GB×4、実利用可能領域約750GB) ・約750GB (約250GB×3、実利用可能領域約500GB) ・約600GB (約200GB×3、実利用可能領域約400GB) ・約480GB (約160GB×3、実量可能領域約320GB)			
DVD/CDドライブ ※10	速度	いずれか選択可能 ・DVDスーパーマルチドライブ (DVD-RAM/R/RW with DVD+R/RW)内蔵 (バッファアンダーランエラー防止機能付き) [DVD-R/+R 2層書込み] ・マルチブレードドライブ (CD-R/RW with DVD-ROM)内蔵 (バッファアンダーランエラー防止機能付き)			
		・DVDスーパーマルチドライブ (DVD-RAM/R/RW with DVD+R/RW) [DVD-R/+R 2層書込み] DVD-RAM読出し:最大5倍速※31、 DVD-RAM書換え:最大5倍速※31※32、 DVD+R (1層)書込み:最大16倍速、 DVD+R (2層)書込み:最大4倍速※33、 DVD+RW書換え:最大8倍速、 DVD-R (1層)書込み:最大16倍速※34、 DVD-R (2層)書込み:最大4倍速※35※36※37、 DVD-RW書換え:最大6倍速※38、 DVD読出し:最大16倍速、 CD読出し:最大40倍速※39、 CD-R書込み:最大40倍速、 CD-RW書換え:最大10倍速※40			
		・マルチブレードドライブ (CD-R/RW with DVD-ROM) DVD-RAM読出し:最大2倍速 ※31、 DVD読出し:最大16倍速、 CD読出し:最大40倍速、 CD-R書込み:最大40倍速、 CD-RW書換え:最大10倍速※40			
フロッピーディスクドライブ	いずれか選択可能 ・無し ・3.5型外付け (USB接続)※41				

フレーム型番		PC-GV32WVZE2 PC-GV32WVZJ2 PC-GV32WVZG2 PC-GV32WVZM2	PC-GV28WVZE2 PC-GV28WVZJ2 PC-GV28WVZG2 PC-GV28WVZM2	PC-GV30VVE2 PC-GV30VVZJ2 PC-GV30VVZG2 PC-GV30VVZM2	PC-GV30HVZE2 PC-GV30HVZJ2 PC-GV30HVZG2 PC-GV30HVZM2
通信機能	ワイヤレスLAN	いずれか選択可能 ・無し ・トリプルワイヤレスLAN (Super AG™) USBスティックタイプ添付 (Aterm WL54SU、IEEE802.11a/b/g準拠)※42※43			
	FAXモデム	いずれか選択可能 ・無し ・FAXモデムボード (PCI)※44 データ通信:最大56Kbps※45 (V.90対応) /FAX通信:最大14.4Kbps (V.17)、Resume On Ring機能対応			
外部インターフェイス	IEEE1394 (DV) /カードスロット	いずれか選択可能 ・無し ・IEEE1394/メモリアカード/PCカードスロット			
スピーカ		いずれか選択可能 ・無し ・外付けステレオスピーカ※46			
ディスプレイ		いずれか選択可能 ・無し ・20型ワイド (スーパーシャインビュー EX2液晶) (F20W12) ・17型 (高輝度デジタルTFT液晶 [Sound-Vu]) (F17R52) ・17型 (高解像度スーパーシャインビュー EX液晶) (F17R42)			
主なソフトウェア		いずれか選択可能 ・無し ・Microsoft® Office Personal Edition 2003 ・Microsoft® Office Professional Enterprise Edition 2003			

上記の内容は本体のハードウェアの仕様であり、オペレーティングシステム、アプリケーションによっては、上記のハードウェアの機能をサポートしていない場合があります。

- ※ 1 : 添付のソフトウェアは、インストールされているOSでのみご利用できます。Microsoft® Windows® XP Home Editionでは、ネットワークでドメインに参加する機能はありません。別売のMicrosoft® Windows® XP Home Edition/パッケージや別売のMicrosoft® Windows® XP Professional/パッケージをインストールおよび利用することはできません。
- ※ 2 : 添付のソフトウェアは、インストールされているOSでのみご利用できます。別売のMicrosoft® Windows® XP Home Edition/パッケージや別売のMicrosoft® Windows® XP Professional/パッケージをインストールおよび利用することはできません。
- ※ 3 : ソフトウェアやドライバがHTテクノロジーに対応している必要があります。各ソフトウェアメーカー、周辺機器メーカーにお問い合わせください。
- ※ 4 : 使用環境や負荷によりCPU動作スピードをダイナミックに変化させる制御機能を搭載しています。
- ※ 5 : PC2-4200対応-DDR2-533MHzメモリのみ対応しています。デュアルチャネルは同容量/同仕様のメモリを2スロットに接続した場合のみ対応しています。他社製の増設メモリの装着は、動作を保証するものではありません。他社製品との接続は各メーカーにご確認の上、お客様の責任において行ってくださるようお願いいたします。
- ※ 6 : 選択必須オプションにてグラフィックアクセラレータにIntel® 945Gを選択した場合、ビデオRAMはメモリ(メインRAM)を使用します。
- ※ 7 : グラフィックボード上にビデオRAM 64MB搭載。64MBを越えるビデオRAMが必要になるとTurboCache™ テクノロジーにより、PCI Express×16の双方向帯域幅を活用することでダイナミックにメインメモリを使用し、高いグラフィックス性能を提供することができます。パソコン本体のメモリ容量が256MBの場合は最大128MBとなります。
- ※ 8 : ビデオRAMは、メインメモリを使用します。パソコン本体のメモリ容量が256MBの場合、ビデオRAMの設定内容を変更すると動作が不安定となることがあります。この場合は初期設定(ご購入時の設定)に戻してご利用下さい。
- ※ 9 : グラフィックアクセラレータのサポートする表示モードです。実際に表示できるモードは接続するディスプレイにより異なります。なお、デジタルディスプレイでは、1,680×1,050の解像度については当社製ワイドモニタでのみ動作検証を行っております。
- ※ 10 : 使用するディスクによっては、一部の書き込み/読み出し速度に対応していない場合があります。
- ※ 11 : 増設によって発生した不具合については保証・サポートの対象外となります。
- ※ 12 : 添付のキーボードにあるマウス専用ポートに接続します。
- ※ 13 : DVI対応ディスプレイとの接続には、グラフィックアクセラレータ上に搭載されているDVI-Iコネクタをご使用ください。アナログRGBのディスプレイとの接続には、グラフィックアクセラレータ上に搭載されているD-Subコネクタをご使用ください。I/Oプレート部に搭載されているアナログコネクタをご利用いただけません。(選択必須オプションにてGeForce™ 6600 GTを選択した場合)
- ※ 14 : DVI対応ディスプレイとの接続には、グラフィックアクセラレータ上に搭載されているDVI-Iコネクタをご使用ください。アナログRGBのディスプレイとの接続には、グラフィックアクセラレータ上に搭載されているDVI-Iコネクタに本体標準添付のディスプレイ出力変換ケーブル(DVI-I←アナログRGB)をご使用ください。I/Oプレート部に搭載されているアナログコネクタをご利用いただけません。(選択必須オプションにてGeForce™ 6200 TCを選択した場合)
- ※ 15 : DVI対応ディスプレイとの接続には、DVI-Dカードに搭載されているDVI-Dコネクタをご使用ください。アナログRGBのディスプレイを接続する場合は、I/Oプレート部にあるアナログRGBコネクタに接続してください。(選択必須オプションにてIntel® 945Gを選択した場合)
- ※ 16 : 本機のPS/2端子は添付のキーボードのみ動作確認を行っております。
- ※ 17 : ディスプレイに添付のオーディオケーブル、または外付けスピーカ等を接続します。
- ※ 18 : メモリースティック、SDメモリーカード、xD-ピクチャーカードは各々同時に使用することはできません。
- ※ 19 : 「SD-Jukebox Ver.5 Standard Edition」を利用した「SDメモリーカード」の著作権保護機能(SD-AUDIO)に対応しています。「miniSDカード」をご使用の場合には、必ずminiSDカードアダプタを使用してご利用ください。詳しくは「miniSDカード」の取扱説明書をご参照ください。
- ※ 20 : メモリースティックの「マジックゲート」(著作権保護)機能には対応していません。「メモリースティック Duo」をご使用の場合は、必ずメモリースティックDuoアダプタを使用してご利用ください。詳しくは「メモリースティック Duo」の取扱説明書をご参照ください。メモリースティック、SDメモリーカード、xD-ピクチャーカードは各々同時に使用することはできません。

- ※21：xD-ピクチャーカードの著作権保護機能には対応しておりません。
- ※22：エネルギー消費効率とは、省エネ法で定める測定方法により測定した消費電力を省エネ法で定める複合理論性能で除したものです。省エネ基準達成率の表示語Aは達成率100%以上200%未満、AAは達成率200%以上500%未満、AAAは達成率500%以上を示します。
- ※23：本機を横置きにしてのご使用はサポートしておりません。
- ※24：周波数特性を保証する値ではありません。
- ※25：最大メモリ容量にする場合、本体に標準実装されているメモリを取り外して、別売の増設メモリ(PC2-4200対応-DDR2-533MHzメモリ) [1GB]を2枚実装する必要があります。
増設RAMサブボードを増設する場合は、PK-UG-ME039 (256MB)、PK-UG-ME040 (512MB)、PK-UG-ME041 (1GB)を推奨します。
- ※26：1GBを10億バイトで計算した場合の数値です。
- ※27：HDDの実利用可能領域に応じてWindows[®]のシステムからは下記のように認識されます(代表例のみ記載)。

・フレーム型番(PC-GV□□□VZ■2)の■がEまたはJの場合

[約2TB]	Cドライブ：約1,843GB (空き容量:約1,822GB)、Dドライブ：約6.5GB (空き容量約4.8GB)、残り：インスタント機能用領域(インスタント機能搭載モデル)および再セットアップ用
[約1.5TB]	Cドライブ：約1,372GB (空き容量:約1,361GB)、Dドライブ：約6.5GB (空き容量約4.8GB)、残り：インスタント機能用領域(インスタント機能搭載モデル)および再セットアップ用
[約1TB]	Cドライブ：約913GB (空き容量:約897GB)、Dドライブ：約6.5GB (空き容量約4.8GB)、残り：インスタント機能用領域(インスタント機能搭載モデル)および再セットアップ用
[約750GB]	Cドライブ：約680GB (空き容量:約664GB)、Dドライブ：約6.5GB (空き容量約4.8GB)、残り：インスタント機能用領域(インスタント機能搭載モデル)および再セットアップ用
[約500GB]	Cドライブ：約447GB (空き容量:約432GB)、Dドライブ：約6.5GB (空き容量約4.8GB)、残り：インスタント機能用領域(インスタント機能搭載モデル)および再セットアップ用
[約400GB]	Cドライブ：約354GB (空き容量:約339GB)、Dドライブ：約6.5GB (空き容量約4.8GB)、残り：インスタント機能用領域(インスタント機能搭載モデル)および再セットアップ用
[約250GB]	Cドライブ：約215GB (空き容量:約199GB)、Dドライブ：約6.5GB (空き容量約4.8GB)、残り：インスタント機能用領域(インスタント機能搭載モデル)および再セットアップ用
[約160GB]	Cドライブ：約131GB (空き容量:約115GB)、Dドライブ：約6.5GB (空き容量約4.8GB)、残り：インスタント機能用領域(インスタント機能搭載モデル)および再セットアップ用

・フレーム型番(PC-GV□□□VZ■2)の■がGまたはMの場合

[約2TB]	Cドライブ：約1,843GB (空き容量:約1,832GB)、Dドライブ：約6.5GB (空き容量約6.4GB)、残り：インスタント機能用領域(インスタント機能搭載モデル)および再セットアップ用
[約1.5TB]	Cドライブ：約1,372GB (空き容量:約1,361GB)、Dドライブ：約6.5GB (空き容量約6.4GB)、残り：インスタント機能用領域(インスタント機能搭載モデル)および再セットアップ用
[約1TB]	Cドライブ：約913GB (空き容量:約904GB)、Dドライブ：約6.5GB (空き容量約6.4GB)、残り：インスタント機能用領域(インスタント機能搭載モデル)および再セットアップ用
[約750GB]	Cドライブ：約680GB (空き容量:約664GB)、Dドライブ：約6.5GB (空き容量約6.4GB)、残り：インスタント機能用領域(インスタント機能搭載モデル)および再セットアップ用
[約500GB]	Cドライブ：約447GB (空き容量:約438GB)、Dドライブ：約6.5GB (空き容量約6.4GB)、残り：インスタント機能用領域(インスタント機能搭載モデル)および再セットアップ用
[約400GB]	Cドライブ：約354GB (空き容量:約345GB)、Dドライブ：約6.5GB (空き容量約6.4GB)、残り：インスタント機能用領域(インスタント機能搭載モデル)および再セットアップ用
[約250GB]	Cドライブ：約215GB (空き容量:約205GB)、Dドライブ：約6.5GB (空き容量約6.4GB)、残り：インスタント機能用領域(インスタント機能搭載モデル)および再セットアップ用
[約160GB]	Cドライブ：約131GB (空き容量:約121GB)、Dドライブ：約6.5GB (空き容量約6.4GB)、残り：インスタント機能用領域(インスタント機能搭載モデル)および再セットアップ用

- ※28：RAID機能はデータの完全な保護を保証するものではありません。
再セットアップによりRAIDレベル変更可能です。HDDの増設および設定変更によって発生した不具合については保証・サポートの対象外となります。
- ※29：ハードディスクが1台でも故障した場合は全てのデータが失われる可能性が高いためこまめにDVD等へバックアップする事をおすすめします。
- ※30：ハードディスクが1台故障した状態はデータが損失する可能性が高くなります。故障した場合は速やかにバックアップ/修理をお願い致します。
- ※31：DVD-RAM Ver.2.0/2.1/2.2 (片面4.7GB)に準拠したメディアに対応しています。また、カートリッジ式のメディアは使用できませんので、カートリッジなし、あるいはメディア取り出し可能なカートリッジ式でメディアを取り出してご利用ください。
- ※32：DVD-RAM Ver.1 (片面2.6GB)の書換えはサポートしていません。
- ※33：DVD+R 2層書込みはDVD+R (2層)ディスクのみに対応しています。
- ※34：DVD-Rは、DVD-R for General Ver.2.0/2.1に準拠したメディアの書込みに対応しています。
- ※35：DVD-R 2層は、DVD-R for DL Ver.3.0に準拠したメディアの書き込みに対応しています。
- ※36：作成したDVD-R (2層)ディスクについては、当社製パソコンに搭載されているDVD-R (2層)対応ドライブでのみ読み出しが可能です。
- ※37：DVD-R 2層書込みに対応している添付ソフトは「Roxio DigitalMedia」、[Ulead[®] DVD MovieWriter[®] for NEC Ver.4]になります。但し、追記には未対応です。
- ※38：DVD-RWは、DVD-RW Ver.1.1/1.2に準拠したメディアの書換えに対応しています。
- ※39：SuperAudio CDは、ハイブリッドのCD Layerのみ読み出し可能。
- ※40：Ultra Speed CD-RWメディアはご使用になれません。
- ※41：2モード(720KB/1.44MB)に対応しています(ただし、720KBモードのフォーマットは不可です)。
- ※42：WEP (64/128/152bit)対応、WPA-PSK (TKIP/AES)対応。接続対象機器、電波環境、周囲の障害物、設置環境、使用状況、ご使用のアプリケーションソフトウェア、OSなどによっても通信速度、通信距離に影響する場合があります。IEEE802.11b/g (2.4GHz)とIEEE802.11a (5GHz)は互換性がありません。IEEE802.11a (5GHz)ワイヤレスLANの使用は、電波法令により屋内に限定されます。Super AG[™]機能を使用するには、接続先のワイヤレスLAN機器もSuper AG[™]に対応している必要があります。

- ※43：5GHz帯ワイヤレスLANは、IEEE802.11a準拠(J52/W52/W53)です。J52/W52/W53は社団法人 電子情報技術産業協会による表記です。
詳細は <http://121ware.com/navigate/support/info/ieee802.html> をご参照ください。
- ※44：回線状態によっては、通信速度が変わる場合があります。また、内蔵FAXモデムは一般電話回線のみに対応しています。
- ※45：最大56Kbpsはデータ受信時の理論上の最大速度です。データ送信時は最大33.6Kbpsになります。
- ※46：任意選択オプションのTFT液晶ディスプレイ側にスピーカー(ステレオ)が内蔵されています。液晶ディスプレイを選択し、スピーカーを選択された場合、液晶ディスプレイ内蔵スピーカー用Audioケーブルもしくは外付けスピーカーのどちらか一方を本体に接続することができます。
- ※47：リモコンの電池寿命はご使用の環境条件や方法により異なりますがアルカリ電池で最大約90時間です。また、使用可能な距離はご使用の環境条件や方法により異なりますが約3mです。
- ※48：セレクションに応じて1ポートは液晶ディスプレイまたはリモコン用受信ユニットを接続します。
- ※49：乾電池の質量は含まれておりません。
- ※50：USBポートに接続します。
- ※51：使用出来る量子化ビットやサンプリングレートは、OSや使用するアプリケーションなどのソフトウェアによって異なります。

●タイプX ディスプレイ仕様

ディスプレイ型番	F20W12	F17R52	F17R42
画面サイズ	20型ワイド(スーパーシャインビューEX2液晶)	17型(高輝度デジタルTFT液晶)	17型(高解像度スーパーシャインビューEX液晶)
表示寸法 (アクティブ表示エリア)	433(W)×270(H)mm	337(W)×270(H)mm	
画素ピッチ	0.258mm	0.264mm	
表示解像度	1,680×1,050ドット、 1,280×1,024ドット※1、 1,024×768ドット※1※2、 800×600ドット※1※2、 640×480ドット※1※2	1,280×1,024ドット、 1,024×768ドット※2、 800×600ドット※2、 640×480ドット※2	
インターフェイス	DVI-D、ヘッドフォン出力×1、ステレオライン入力×1、リモコン受信機×1、 リモコン端子×1		DVI-D、ヘッドフォン出力×1、ステレオ ライン入力×1、リモコン受信機×1
消費電力	約73W	約57W	約38W
外形寸法	618(W)×212(D)×415(H)mm	461(W)×212(D)×407(H)mm	400(W)×210(D)×404(H)mm
質量	約9.4kg	約8.4kg	約6.9kg
LCDドット抜け※3	0.00012%以下	0.00016%以下	
備考	AUTHENSOUNDWIDE® II、サブウーファ	SoundVu、サブウーファ	ステレオスピーカー

- ※1：1680×1050以外の解像度ではアスペクト比(画面縦横比)を保つために画面の左右または上下左右が黒表示となる場合があります。
- ※2：擬似的に画素を拡大して表示しているため文字などの線がぼやけて表示される場合があります。
- ※3：ISO 13406-2の基準にしたがって、副画素(サブピクセル)単位で計算しています。

再生可能フォーマット一覧(インスタント機能)

フォーマット	拡張子	
写真/静止画	JPEG	jpg, jpeg
	BMP	bmp
音楽	WAV	wav
	MP3	mp3
	WMA	wma
動画	MPEG1, MPEG2	mpg, mpeg
	SmartVision録画ファイル	svi
	WMV	wmv

<ご注意> これらの拡張子であっても、フォーマットその他によって、対応できないコンテンツがあります。
著作権保護のかかったコンテンツは、再生することができません。

その他のご注意

[電波に関するご注意]

<ワイヤレスLAN、ワイヤレスマウス、ワイヤレスキーボード対応商品>

- ・ 病院内や航空機内など電子機器、無線機器の使用が禁止されている区域では使用しないでください。機器の電子回路に影響を与え、誤作動や事故の原因となる恐れがあります。

- ・ 埋め込み型心臓ペースメーカを装備されている方は、本商品をペースメーカ装置部から30cm以上離して使用してください。

<ワイヤレスLAN (2.4GHz) IEEE802.11g / IEEE802.11b、ワイヤレスマウス、ワイヤレスキーボード対応商品(タイプWのみ)>

- ・ 本商品では、2.4GHz帯域の電波を使用しています。この周波数帯域では、電子レンジなどの産業・科学・医療機器のほか、他の同種無線局、工場の製造ラインなどで使用される免許を要する移動体識別用構内無線局、免許を要しない特定小電力無線局、アマチュア無線局など(以下「他の無線局」と略す)が運用されています。
- ・ IEEE802.11b/802.11g規格ワイヤレスLANを使用する前に、近くで「他の無線局」が運用されていないことを確認してください。
- ・ 万一、本商品と「他の無線局」との間に電波干渉が発生した場合は、速やかに本商品の使用チャンネルを変更するか、使用場所を変えるか、または機器の運用を停止(電波の発射を停止)してください。
- ・ 電波干渉の事例が発生し、お困りのことが起きた場合には、121コンタクトセンターまでお問い合わせください。

[著作権に関するご注意]

- ・ お客様が複製元のCD-ROMやDVD-ROMなどの音楽コンテンツやビデオコンテンツの複製や改変を行う場合、複製元の媒体などについて、著作権を保有していなかったり、著作権者から複製や改変の許諾を得ていない場合、利用許諾条件または著作権法に違反する場合があります。
- ・ 複製の際は、複製元の媒体の利用許諾条件、複製などに関する注意事項にしたがってください。
- ・ お客様が録音・録画したものは、個人として楽しむなどのほかには、著作権法上、著作権者に無断で使用することはできません。

[TV視聴／録画について]

- ・ 地上デジタル・BSデジタル・CSデジタル放送対応のチューナを本商品の外部入力端子に接続した場合、「一回だけ録画可能」の番組などのコピー制御された番組は本商品で録画およびタイムシフトできません。
- ・ TVをご覧いただくためにはご家庭のアンテナケーブル(別売)と接続する必要があります。
- ・ TV放送やデータ放送をご覧になる場合、ノイズやゴーストなど電波障害が強いところでは、TV映像がコマ落ちしたり、データ放送が受信できないなどの現象が発生する場合があります。電波の弱い場合は、ブースタが必要になる場合があります。また、ケーブルテレビをご利用の場合は、ADAMSおよび文字放送などのデータ放送が受信可能かどうか、ご利用のケーブルテレビ会社へお問い合わせください。
- ・ 録画時間は映像の内容およびご利用状況によって前後する場合があります。

<アナログ放送からデジタル放送への移行について>

デジタル放送への移行スケジュール

地上デジタル放送は、関東、中京、近畿の三大広域圏の一部で2003年12月から開始され、その他の地域でも、2006年末までに放送が開始される予定です。該当地域における受信可能エリアは、当初限定されていますが、順次拡大される予定です。地上アナログ放送は2011年7月に、BSアナログ放送は2011年までに終了することが、国の方針として決定されています。

[DVD/CDの読み込み／書き込みについて]

- ・ コピーコントロールCDなど一部の音楽CDでは、再生やCD作成ができない場合があります。
- ・ 別途有償アップデートを行うことでCPRM (Content Protection for Recordable Media)の著作権保護機能に対応することができます。
- ・ メディアの種類、フォーマット形式によって読み取り性能が出ない場合があります。また、記録状態が悪い場合など、読み取りできない場合があります。
- ・ 12cmCD、DVD以外は使用できません。(タイプSR、タイプXでは、8cm音楽CDも再生できます。)ハート形、カード型などの特殊形状をしたCDは故障の原因となりますので使用できません。
- ・ 設定した書き込み、書き換え速度を実現するためには、書き込み、書き換え速度に応じたメディアが必要になります。
- ・ 映像ソフトの再生は、ソフトウェアによるMPEG2再生方式です。NTSCのみ対応しております。Regionコード「2」、「ALL」以外のDVDビデオの再生は行えません。再生するDVDディスクおよびビデオCDの種類によってはコマ落ちする場合があります。リニアPCM (96KHz/24bit)で記録されている20KHz以上の音声信号は再生できません。DVDレコーダで記録されたDVDで、書き込み形式により再生できないものがあります。そのような場合はDVDレコーダの取扱説明書をご覧ください。
- ・ ライティングソフトウェアが表示する書き込み予想時間と異なる場合があります。
- ・ 作成したDVDは家庭用のDVDプレーヤやDVD-ROMドライブ搭載パソコンで再生できますが、一部のDVDプレーヤやDVD-ROMドライブでは再生できないことがあります。また、メディアやプレーヤの状態により再生できないことがあります。
- ・ ソフトウェアによっては書き込み速度設定において最大速度を表示しない場合があります。

[周辺機器接続について]

- ・ 接続する周辺機器および利用するソフトウェアが、各種インターフェイスに対応している必要があります。
- ・ 接続する周辺機器によっては対応していない場合があります。
- ・ USB 1.1対応の周辺機器も利用できます。USB 2.0で動作するにはUSB 2.0対応の周辺機器が必要です。
- ・ IEEE1394インターフェイスを装備した商品と他社製デジタルビデオカメラの連携は、機種により対応していない場合があります。
- ・ 他社製増設機器の接続につきましては、動作を保証するものではありません。他社製品との接続は、各メーカーにご確認の上、お客様の責任において行ってくださるようお願いいたします。
- ・ 光デジタルオーディオ出力端子に接続するオーディオ機器は48KHzのサンプリング周波数に対応している必要があります。また、一般のCDプレーヤ・MDデッキ類と同様に、SCMS (シリアルコピーマネジメントシステム)に準拠した信号を出力します。

[インターネット電話／インターネットTV電話について]

- ・ ご利用の通信事業者、プロバイダ、お客様の環境によってはご利用にならない場合があります。事前に通信事業者やプロバイダにご確認ください。ADSLなどのブロードバンド環境でのご利用を推奨いたします。



* 8 1 0 6 0 1 5 1 1 A *

初版 2005年12月

NEC

853-810601-511-A

Printed in Japan

VALUESTAR
VALUESTAR Gシリーズを
ご購入いただいたお客様へ

NECパーソナルプロダクツ株式会社
〒141-0032 東京都品川区大崎一丁目11-1 (ゲートシティ大崎ウエストタワー)

このマニュアルは再生紙(古紙率:本文100%)を使用しています。