

VersaPro/VersaPro J

はじめにお読みください

オールインワンノート(スタンダードタイプ)

ベーシックノート

(Windows XP Professionalインストールモデル)

(Windows XP Home Editionインストールモデル)

お買い上げいただき、まことにありがとうございます。
梱包箱を開けたら、まず本書の手順通りに操作してください。

本書では、特にことわりのない場合、Windows XP Professional、およびWindows XP Home Editionを、総称してWindows XPと表記します。

なお本書に記載のイラストはモデルにより多少異なります。

操作の流れ



1	型番を控える	2
	本製品の型番を控えます。	
2	添付品の確認	9
	不足しているものや、破損しているものがないかを最初に確認します。	
3	使用場所の決定	12
	使用する場所を決めます。	
4	添付品の接続	14
	使い始めるのに必要な機器を接続します。接続する前には、必ず添付の『安全にお使いいただくために』をお読みください。	
5	Windowsのセットアップ	17
	初めて電源を入れるときには、Windowsをセットアップします。	
6	お客様登録	27
	お客様の登録をします。	
7	マニュアルの使用方法	27
	添付されているマニュアルの使い方について説明しています。	
8	使用する環境の設定と上手な使い方	30
	使用する環境や運用、管理する上で便利な機能を設定します。	
9	付録 機能一覧	34
	各機種仕様の仕様を一覧表にまとめています。	

1

型番を控える

型番を控える

梱包箱のステッカーに記載されているスマートセレクション型番(15桁の型番です)、またはフリーセレクション型番(フレーム型番とコンフィグオプション型番)を、このマニュアルに控えておきます。型番は添付品の確認や、再セットアップをするときに必要になりますので、必ず控えておくようにしてください。

フリーセレクション型番の場合は、型番を控えておかないと、梱包箱をなくした場合に再セットアップに必要な情報が手元に残りません。

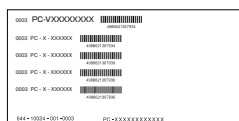
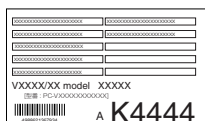

左が「スマートセレクション型番」、右が「フリーセレクション型番」のステッカーです。

スマートセレクション型番のステッカーの場合は、「スマートセレクション型番を控える」へ、フリーセレクション型番のステッカーの場合は、p.5「フリーセレクション型番を控える」へ進んでください。

スマートセレクション型番を控える

スマートセレクション型番を控えます。控え終わったら、p.9「2 添付品の確認」へ進んでください。

1. スマートセレクション型番を次の枠に控える

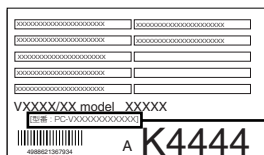

スマートセレクション型番

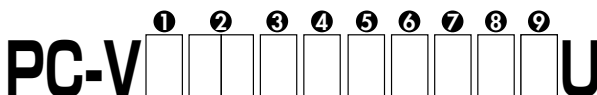

□の意味は次の通りです。

① モデルの種類を表しています。

✓	型番	モデル
	Y	VersaPro
	J	VersaPro J

② CPUのクロック周波数の種類を表しています。

✓	型番	クロック周波数
	13	1.30GHz
	17	1.70GHz、または1.73GHz
	18	1.80GHz

③ CPUの種類を表しています。

✓	型番	CPU
	F	インテル® Pentium® M
	M	インテル® Celeron® M

④ 本機の型の種類を表しています。

✓	型番	本機の型
	E	ベーシックノート
	R	オールインワンノート(スタンダードタイプ)

⑤ ディスプレイの種類を表しています。

✓	型番	ディスプレイ
	F	15型XGA液晶ディスプレイ
	X	14.1型XGA液晶ディスプレイ

⑥ インストールOS、選択アプリケーションの種類を表しています。

✓	型番	インストールOS	選択アプリケーション
	E	Windows XP Professional	なし
	J		Office Personal 2003
	U	Windows XP Home Edition	なし
	W		Office Personal 2003

⑦ FDD、CD-ROM系、マウスの種類を表しています。

✓	型番	FDD	CD-ROM系	マウス
	A	FDD	CD-ROM	なし
	C			光センサーUSBマウス
	J		CD-R/RW with DVD-ROM	なし
	L			光センサーUSBマウス
	R	なし		なし
	S			光センサーUSBマウス
	T	FDD	CD-ROM	USBマウス
	U			
	X		なし	
	1	なし	CD-ROM	なし
	4			USBマウス
	7			光センサーUSBマウス

⑧ 合計メモリ、通信機能の種類を表しています。

✓	型番	合計メモリ	通信機能
	A	512MB (オンボード256MB+256MB)	LAN
	E	256MB (オンボード256MB)	
	H	768MB (オンボード256MB+512MB)	
	U	256MB (オンボード256MB)	LAN&無線LAN (IEEE802.11b/g)
	W		LAN&無線LAN (IEEE802.11a/b/g)

⑨ ハードディスクの容量、再セットアップ用媒体の種類を表しています。

✓	型番	ハードディスク容量	再セットアップ用媒体
	F	20GB	再セットアップ用 バックアップイメージをHDDに格納
	H	40GB	
	J	60GB	
	L	80GB	
	S	20GB	再セットアップ用CD-ROM添付
	U	40GB	
	V	60GB	
	W	80GB	

※ 上記の①～⑨の全ての組み合わせが実現できているわけではありません。

以上で型番を控えるは完了です。

次にp.9「2 添付品の確認」に進んでください。

フリーセクション型番を控える

フレーム型番とコンフィグオプション型番を控えます。控え終わったら、p.9「2 添付品の確認」へ進んでください。

1. フレーム型番を次のチェック表にチェックする

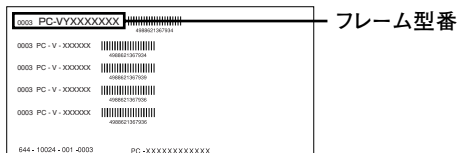

PC-V U

The diagram shows the model number format 'PC-V' followed by six numbered boxes (1-6) for digits, and 'U' at the end.

の意味は次の通りです。

①モデルの種類を表しています。

<input checked="" type="checkbox"/>	型番	モデル
<input type="checkbox"/>	Y	VersaPro
<input type="checkbox"/>	J	VersaPro J

②CPUのクロック周波数の種類を表しています。

<input checked="" type="checkbox"/>	型番	クロック周波数
<input type="checkbox"/>	13	1.30GHz
<input type="checkbox"/>	17	1.70GHz、または1.73GHz
<input type="checkbox"/>	18	1.80GHz

③CPUの種類を表しています。

<input checked="" type="checkbox"/>	型番	CPU
<input type="checkbox"/>	F	インテル® Pentium® M
<input type="checkbox"/>	M	インテル® Celeron® M

④本機の型の種類を表しています。

<input checked="" type="checkbox"/>	型番	本機の型
<input type="checkbox"/>	E	ベーシックノート
<input type="checkbox"/>	R	オールインワンノート(スタンダードタイプ)

- ③PC-N-ME□□□H、PC-J-ME□□□Hは合計メモリを表しています(選択任意)。

選択しなかった場合は、256MB(オンボード256MB)になります。

✓	型番	合計メモリ
	E28、またはR28	1280MB DDR SDRAM (オンボード256MB+1GB)
	E76、またはR76	768MB DDR SDRAM (オンボード256MB+512GB)
	E51、またはR51	512MB DDR SDRAM (オンボード256MB+256MB)

- ④PC-N-CD□□□H、PC-J-CD□□□HはCD-ROM系を表しています(選択必須)。

✓	型番	CD-ROM系
	ECD、またはRCD	CD-ROM
	ERD、またはRRD	CD-R/RW with DVD-ROM
	RDS	DVDスーパーマルチ

- ⑤PC-□-FDFDDHはFDDを表しています(ベーシックノートは選択任意)。

オールインワンノート(スタンダードタイプ)は標準で内蔵FDDが搭載されています。

ベーシックノートで選択しなかった場合は、FDレスモデルになります。

✓	型番	FDD
	N、またはJ	USB FDD

- ⑥PC-N-AP□□□□、PC-J-AP□□□□はアプリケーションを表しています(選択任意)。

✓	型番	アプリケーション
	ESEH、またはRSEH	Office Personal 2003
	SPEG	Office Professional Enterprise 2003

- ⑦PC-N-PD□□□□、PC-J-PD□□□□はマウスを表しています(選択任意)。

✓	型番	マウス
	MULF、またはMULH	光センサーUSBマウス
	MUSF	USBマウス

- ⑧PC-N-BA□□□G、PC-J-BA□□□Gはバッテリーパックを表しています(選択必須)(ベーシックノートではニッケル水素バッテリーが標準搭載です)。

✓	型番	バッテリーパック
	RL1	リチウムイオンバッテリー
	RN1	ニッケル水素バッテリー

- ⑨ PC-N-N2□□□G、PC-J-N2□□□Gは通信機能2を表しています(選択任意)。

✓	型番	通信機能2
	RMD	モデム

- ⑩PC-N-BC□□□H、PC-J-BC□□□Hは再セットアップ用媒体を表しています
(選択任意)。

✓	型番	再セットアップ用媒体
	RXP	再セットアップ用CD-ROM (Windows XP Professional専用)
	RXH	再セットアップ用CD-ROM (Windows XP Home Edition専用)

※上記の①～⑩の全ての組み合わせが実現できているわけではありません。

以上で型番を控えるは完了です。
次のページの「2 添付品の確認」へ進んでください。

2

添付品の確認

添付品を確認する

梱包箱を開けたら、まず添付品が揃っているかどうか、このチェックリストを見ながら確認してください。万一、添付品が足りない場合や破損していた場合は、すぐにご購入元にご連絡ください。

- ・ 梱包箱には、このチェックリストに記載されていない注意書きの紙などが入っている場合がありますので、本機をご使用いただく前に必ずご一読ください。また、紛失しないよう、保管には充分気を付けてください。
- ・ 本機を箱から取り出すときは、マニュアル類が入っている面が下になるように、箱を置き直してください。

① 箱の中身を確認する

p.2の1またはp.5の1、p.6の2の型番を参照すると、よりわかりやすくなります。

は、各々1つにパックされています。

保証書(本体梱包箱に貼り付けられています)

保証書は、ご購入元で所定事項をご記入の上、お受け取りになり、保管してください。保証期間中に万一故障した場合は、保証書の記載内容にもとづいて修理いたします。保証期間後の修理については、ご購入元、または当社指定のサービス窓口にご相談ください。修理によって機能が維持できる場合は、お客様のご要望により有償修理いたします。

はじめにお読みください(このマニュアルです)

オールインワンノート(スタンダードタイプ)

本体

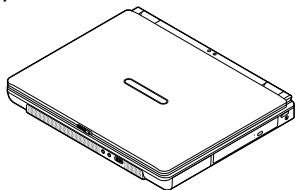

ACアダプタ

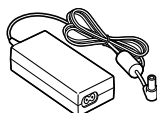

電源コード



バッテリーパック

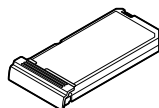

ベーシックノート

本体

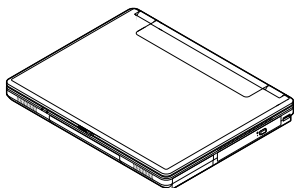

ACアダプタ

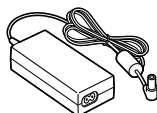

電源コード



バッテリーパック

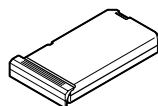

- ソフトウェアのご使用条件 (お客様へのお願い)
(箱の中身を確認後必ずお読みください)
- ソフトウェア使用条件適用一覧/添付ソフトウェアサポート窓口一覧
(箱の中身を確認後必ずお読みください)
- アプリケーションCD-ROM/マニュアルCD-ROM
- セキュリティチップ ユーティリティCD-ROM
(オールインワンノート(スタンダードタイプ)でWindows XP Professional
モデルの場合添付)
- 安全にお使いいただくために
- 活用ガイド 再セットアップ編
- 保証規定&修理に関するご案内

アプリケーションを選択した場合添付



選択アプリケーション

Microsoft® Office Personal Edition 2003、または
Microsoft® Office Professional Enterprise Edition 2003
添付品は、選択アプリケーションに添付のマニュアルをご覧ください。

(p.3 1- ⑥、またはp.7 2- ⑥で選択アプリケーションの有無がわかります)

ベーシックノートでFDDを選択した場合添付

フロッピーディスクドライブ

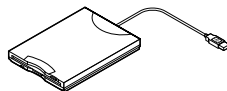

マウスを選択した場合添付

マウス

再セットアップ用媒体を選択した場合添付



再セットアップ用CD-ROM

CD-ROM系の種類がCD-R/RW with DVD-ROM、
またはDVD スーパーマルチドライブの場合添付



WinDVD CD-ROM / RecordNow / DLA CD-ROM

- ② 本体にある型番、製造番号と保証書の型番、製造番号が一致していることを確認する

PC-VX XXX…XX

万一違っているときは、すぐにご購入元にご連絡ください。また保証書は大切に保管しておいてください。

なお、フリーセレクション型番の場合は、フレーム型番のみが表示されています。

以上で添付品の確認は完了です。

次のページの「3 使用場所の決定」へ進んでください。

3

使用場所の決定

使用場所を決める

○ 使用に適した場所

使用に適した場所は次のような場所です。

- ◆ 屋内
- ◆ 温度5℃～35℃、湿度20%～80% (ただし結露しないこと)
- ◆ 平らで十分な強度があり、落下のおそれがない(机の上など)

× 使用に適さない場所

次のような場所では使用しないでください。本機の故障や破損の原因となります。

- ◆ 磁気を発生するもの(扇風機、スピーカなど)や磁気を帯びているものの近く
- ◆ 直射日光が当たる場所
- ◆ 暖房機の近く
- ◆ 薬品や液体の近く
- ◆ 腐食性ガス(オゾンガス)などが発生する場所
- ◆ テレビ、ラジオ、コードレス電話、携帯電話、他のディスプレイなどの近く
- ◆ 人通りが多くてぶつかる可能性がある場所
- ◆ ドアの開け閉めで、ドアが当たる場所
- ◆ ホコリが多い場所
- ◆ 本体背面または側面にある通風孔がふさがる場所
- ◆ テレビ、ラジオなどと同じACコンセントを使う場所

使用場所が決まったら……

使用場所が決まったら、本機の使用と添付品の接続を行うため、次の点を確認してください。

- ・ 本機は精密機器ですから、慎重に取り扱ってください。乱暴な取り扱いをすると、故障や破損の原因となります。

本機を移動するときは……

本機に接続している、全てのケーブル、コード(電源コードなど)を取り外してください。本機を持ち上げるときは、左右から手を入れて底面を持ってください。また移動中に、壁などにぶついたりすると故障や破損の原因となりますので、大切に取り扱いってください。

以上で使用場所の決定は完了です。

次のページの「4 添付品の接続」へ進んでください。

4

添付品の接続

接続するときの注意

- ・ LANケーブル(別売)は接続しない、無線LAN機能はオフにする

LANケーブルは、本機を安全にネットワークに接続させるため、Windowsのセットアップ、ファイアウォールの設定を終了させてから接続するようにしてください。

また、無線LANモデルをお使いの場合は、無線LAN機能がオフになっていることを確認してください。

- ・ 添付品の接続をするときは、コネクタの端子に触れない
故障の原因となります。

添付品の接続方法

1. バッテリーパックを取り付ける

- ① 本体を裏返す

- ② 本体にバッテリーパックを取り付ける

バッテリーパックの向きに注意して、矢印の方向にカチッと音がするまでしっかりと取り付けてください。

- オールインワンノート(スタンダードタイプ)の場合

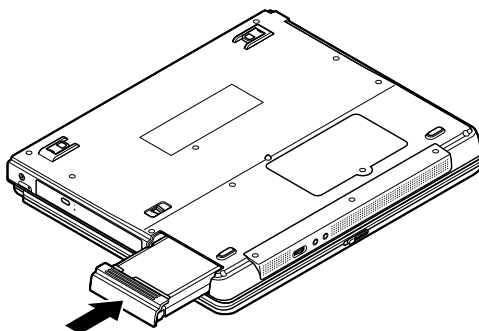

■ベーシックノートの場合

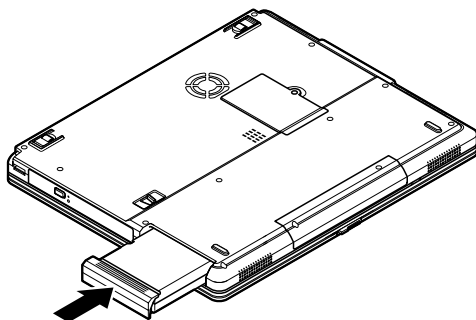

2. ACアダプタを取り付ける

- ・ご購入直後は、バッテリー駆動ができないことや動作時間が短くなること、バッテリー残量が正しく表示されないことがあります。必ず、フル充電してから使用してください。
- ・Windowsのセットアップが終わるまで、ACアダプタを抜かないでください。

①ACアダプタを本体に差し込む

■オールインワンノート(スタンダードタイプ)の場合

本機右側面のDCコネクタ(=)に、ACアダプタ(PC-VP-WP36)を差し込む

■ベーシックノートの場合

本機背面のDCコネクタ(=)に、ACアダプタ(PC-VP-WP36-01)を差し込む

②電源コードをACアダプタに接続する

③電源コードのもう一方のプラグを壁などのコンセントに差し込む

ACアダプタを取り付けると、自動的にバッテリーの充電が始まり、バッテリー充電ランプ(LED)がオレンジ色に点灯します。

バッテリーがフル充電されるとバッテリー充電ランプ(LED)が消灯します。

バッテリーの充電状態によってはバッテリー充電ランプ(LED)が点灯しない場合があります。これはバッテリーが95%以上充電されているためです。

■オールインワンノート(スタンダードタイプ)の場合

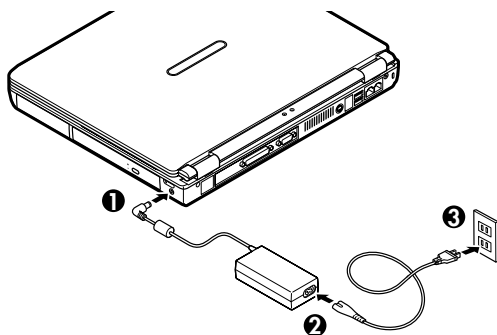

■ベーシックノートの場合

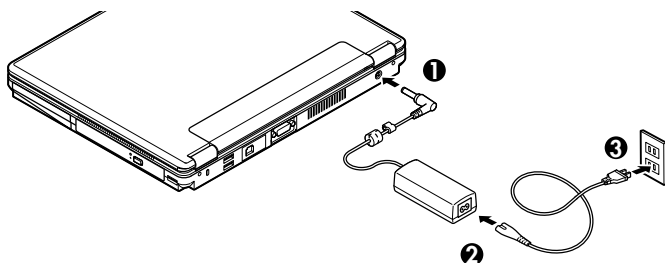

以上で添付品の接続は完了です。

次のページの「5 Windowsのセットアップ」へ進んでください。

5 Windowsのセットアップ

初めて本機の電源を入れるときは、Windowsセットアップの作業が必要です。

セットアップをするときの注意

- 周辺機器は接続しない

この作業が終わるまでは、「4 添付品の接続」で接続した機器以外の周辺機器(プリンタや増設メモリなど)の取り付けを絶対に行わないでください。これらの周辺機器を本機と一緒にご購入された場合は、先に「5 Windowsのセットアップ」から「8 使用する環境の設定と上手な使い方」の作業を行った後、周辺機器に添付のマニュアルを読んで接続や取り付けを行ってください。

- LANケーブル(別売)は接続しない、無線LAN機能はオフにする

LANケーブルは、本機を安全にネットワークに接続させるため、Windowsのセットアップ、ファイアウォールの設定を終了させてから接続するようにしてください。

また、無線LANモデルをお使いの場合は、無線LAN機能がオフになっていることを確認してください。

- 途中で電源を切らない

作業の途中では絶対に電源を切らないでください。作業の途中で、電源スイッチを操作したり電源コードを引き抜いたりすると、故障の原因になります。途中で画面が止まるように見えることがあっても、セットアッププログラムは動作していることがあります。故障ではありませんので、慌てずに手順通り操作してください。

- セットアップ中は放置しない

Windowsのセットアップが終了し、いったん電源を切るまで、セットアップ中でキー操作が必要な画面を含み、本機を長時間放置しないでください。

障害が発生した場合や誤って電源スイッチを押してしまった場合は、p.22「セットアップ中のトラブル対策」をご覧ください。

セットアップを始める前の準備

Windowsセットアップ中に本機を使う人の名前を入力する必要があります。登録する名前を決めておいてください。

電源を入れる

① 本機のふたを開ける

ロックレバーを右にスライドさせたまま、ふたを持ち上げます。

■ オールインワンノート
(スタンダードタイプ)の場合

■ ベーシックノートの場合

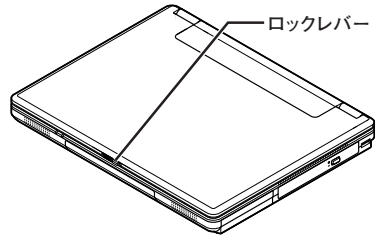
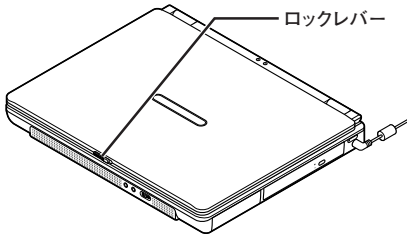

② 本機の電源を入れる

■ オールインワンノート(スタンダードタイプ)の場合

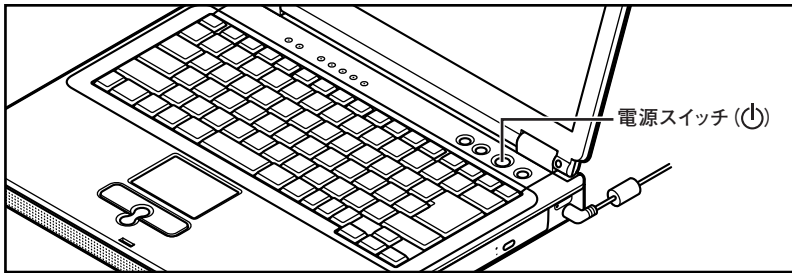

■ ベーシックノートの場合

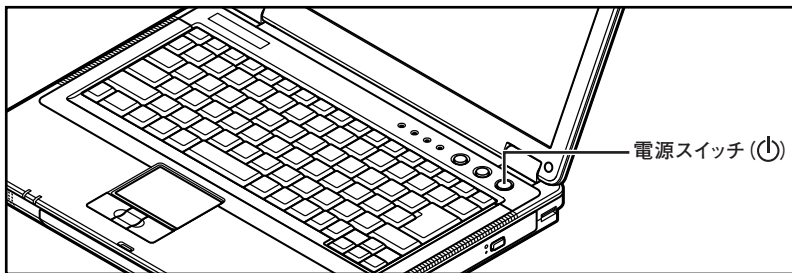

セットアップの作業手順

以降は、お買い上げいただいたオペレーティングシステムに従って、次の「1. Windows XP Professionalのセットアップ」、またはp.20「2. Windows XP Home Editionのセットアップ」に進んでください。

また、Ghostについては、「アプリケーションCD-ROM/マニュアルCD-ROM」内の「Ghost.txt」をご覧ください。

1. Windows XP Professionalのセットアップ

Windows XP Professionalのセットアップを開始します。

- これ以降は、セットアップの作業が完了するまでは、電源スイッチに絶対に手を触れないでください。セットアップが完了する前に電源を切ると、故障の原因になります。
- 「Microsoft Windows へようこそ」画面が表示されるまで時間がかかります。しばらくお待ちください。
- 手順④～⑦の設定方法についてはネットワーク管理者にお問い合わせください。

❶「Microsoft Windows へようこそ」画面が表示されたら、「次へ」ボタンをクリック

❷「使用許諾契約」画面を確認する

をクリックするか、キーボードの【PageDown】を押すと、「契約書」の続きを読むことができます。

❸内容を確認後、「同意します」をクリックし、「次へ」ボタンをクリック

(同意しない場合セットアップは続行できません)

❹「コンピュータを保護してください」画面が表示されたら、「自動更新を有効にし、コンピュータの保護に役立ってます」、または「後で設定します」を選択し、「次へ」ボタンをクリック

❺「コンピュータに名前を付けてください」画面が表示されたら、名前を入力し、「次へ」ボタンをクリック

❻「管理者パスワードを設定してください」画面が表示されたら、管理者パスワードを入力し、「次へ」ボタンをクリック

❼「このコンピュータをドメインに参加させますか？」画面が表示された場合は、「いいえ」、または「はい」を選択し、「次へ」ボタンをクリック

- ⑧「インターネットを確認しています。」画面が表示された場合は、「省略」ボタンをクリック
- ⑨「Microsoftにユーザー登録する準備はできましたか？」画面が表示された場合は、「いいえ、今回はユーザー登録しません」を選択し、「次へ」ボタンをクリック
- ⑩「このコンピュータを使うユーザーを指定してください」画面が表示されたら、ユーザ名を入力し、「次へ」ボタンをクリック

ユーザ名を入力しないと、次の操作に進むことはできません。なお、ここで入力した「ユーザー1」の内容が、「システムのプロパティ」の「使用者」として登録されます。「使用者」はセットアップが完了した後は変更できません。変更するには再セットアップが必要です。

- ⑪「設定が完了しました」画面が表示されたら、「完了」ボタンをクリック

途中で何度か画面が変わり、デスクトップ画面が表示されるまでしばらくかかります。

Windows XP Professionalのセットアップが終了したら、p.21「電源を切る」の手順に従い、必ず一度電源を切ってください。

2. Windows XP Home Editionのセットアップ

Windows XP Home Editionのセットアップを開始します。

- ・ これ以降は、セットアップの作業が完了するまで、電源スイッチに絶対に手を触れないでください。セットアップが完了する前に電源を切ると、故障の原因になります。
- ・ 「Microsoft Windows へようこそ」の画面が表示されるまで時間がかかります。しばらくお待ちください。
- ・ 手順④、⑤の設定方法についてはネットワーク管理者にお問い合わせください。

- ①「Microsoft Windows へようこそ」画面が表示されたら、「次へ」ボタンをクリック
- ②「使用許諾契約」画面を確認する
 - をクリックするか、キーボードの【PageDown】を押すと、「契約書」の続きを読むことができます。
- ③ 内容を確認後、「同意します」をクリックし、「次へ」ボタンをクリック
(同意しない場合セットアップは続行できません)
- ④「コンピュータを保護してください」画面が表示されたら、「自動更新を有効にし、コンピュータの保護に役立ちます」、または「後で設定します」を選択し、「次へ」ボタンをクリック

- ⑤「コンピュータに名前を付けてください」画面が表示されたら、名前を入力し、「次へ」ボタンをクリック
- ⑥「インターネットを確認しています。」画面が表示された場合は、「省略」ボタンをクリック
- ⑦「Microsoftにユーザー登録する準備はできましたか？」画面が表示された場合は、「いいえ、今回はユーザー登録しません」を選択し、「次へ」ボタンをクリック
- ⑧「このコンピュータを使うユーザーを指定してください」画面が表示されたら、ユーザ名を入力し、「次へ」ボタンをクリック

ユーザ名を入力しないと、次の操作に進むことはできません。なお、ここで入力した「ユーザー1」の内容が、「システムのプロパティ」の「使用者」として登録されます。「使用者」はセットアップが完了した後は変更できません。変更するには再セットアップが必要です。

- ⑨「設定が完了しました」画面が表示されたら、「完了」ボタンをクリック

途中で何度か画面が変わり、デスクトップ画面が表示されるまでしばらくかかります。

Windows XP Home Editionのセットアップが終了したら、次の「電源を切る」の手順に従い、必ず一度電源を切ってください。

電源を切る

次の手順で正しく電源を切ってください。

- ①「スタート」ボタンをクリックし、「終了オプション」をクリック
- ②「電源を切る」ボタンをクリック

自動的に電源が切れます。

以上でWindowsのセットアップは完了です。

本機を安全にネットワークに接続するために、セキュリティ環境の更新を行います。
p.24「LANケーブルの接続」へ進んでください。

セットアップ中のトラブル対策

電源スイッチを押しても電源が入らない

- 電源コードの接続が不完全であることが考えられるので、一度電源コードをコンセントから抜き、本体と電源コードがしっかり接続されていることを確認してから、もう一度電源コードをコンセントに差し込む

電源コードを接続し直しても電源が入らない場合は、本体の故障が考えられますので、ご購入元にご相談ください。

セットアップの画面が表示されない

初めて本機の電源を入れたときに、「Press<F1>to resume,<F2>to Setup」または「<F1>キーを押すと継続,<F2>キーを押すとセットアップを起動します。」と表示された場合は、次の手順に従ってください。

①【F2】を押す

BIOS セットアップユーティリティが表示されます。

②【F5】、【F6】で時間(24 時間形式)を設定し【ENTER】を押す

時刻の値は数字キーで入力できます。

③同様に時、分、秒、月、日、年(西暦)を順に設定する

言語を日本語に設定している場合は、時、分、秒、年(西暦)、月、日の順に設定します。

④【F9】を押す

セットアップ確認の画面が表示されます。

⑤【Yes】を選び、【ENTER】を押す

BIOS セットアップユーティリティが表示されます。

⑥【F10】を押す

セットアップ確認の画面が表示されます。

⑦【Yes】を選び、【ENTER】を押す

BIOSセットアップユーティリティが終了し、Windowsが自動的に再起動します。

この後は、p.19「セットアップの作業手順」をご覧ください。

セットアップの途中で、誤って電源を切ってしまった

- 電源を入れて、表示される画面をチェックする
CHKDSKが実行され、ハードディスクに異常がないときは、セットアップを続行できます(CHKDSKは実行されない場合もあります)。
セットアップが正常に終了した後は問題なくお使いいただけます。エラーメッセージが表示された場合は、システムを起動するためのファイルに何らかの損傷を受けた可能性があります。この場合、Windowsは起動しません。Windowsを再セットアップするか、ご購入元にご相談ください。
再セットアップについては、『活用ガイド 再セットアップ編』をご覧ください。

セットアップの途中でパソコンが反応しない、またはエラーメッセージが表示された

- パソコンが反応しなかったり、エラーメッセージが表示された場合は、メッセージを書き留めた後、本機の電源スイッチを4秒以上押して強制的に終了する
いったん電源を切った後で電源を入れ直す場合は、電源を切ってから5秒以上間隔をあけて電源を入れてください。その後、上記の「電源を入れて、表示される画面をチェックする」をご覧ください。

本機を安全にネットワークに接続するために、セキュリティ環境の更新を行います。次のページの「LANケーブルの接続」へ進んでください。

LANケーブルの接続

1. 本機を安全にネットワークに接続するために

コンピュータウイルスやセキュリティ上の脅威を避けるためには、お客様自身が本機のセキュリティを意識し、常に最新のセキュリティ環境に更新する必要があります。

LANケーブル(別売)、および無線LANなどを使用して本機を安全にネットワークに接続させるために、以下の対策を行うことを強く推奨します。

稼働中のローカルエリアネットワークに接続する場合は、ネットワーク管理者の指示に従ってLANケーブル、および無線LANなどの接続を行ってください。

① ファイアウォールの利用

コンピュータウイルスの中には、ネットワークに接続ただけで感染してしまう例も確認されていますので、ファイアウォールを利用することを推奨します。

Windows XP Service Pack 2では標準で「Windowsファイアウォール」機能が有効になっています。

「Windowsファイアウォール」について、詳しくはWindowsの「ヘルプとサポート」をご覧ください。

② Windows Update

最新かつ重要なセキュリティの更新情報が提供されています。ネットワークに接続後、Windowsを最新の状態に保つために、Windows Updateで「優先度の高い更新プログラム」の更新を定期的実施してください。

Windows Updateについて、詳しくはWindowsの「ヘルプとサポート」をご覧ください。

③ ウイルス対策アプリケーションの利用

本機にはウイルスを検査・駆除するアプリケーション(ウイルススキャン)が「アプリケーションCD-ROM/マニュアルCD-ROM」に添付されています。

コンピュータウイルスから本機を守るために、ウイルススキャンをインストールすることを推奨します。

ウイルススキャンはインストールした環境のまま使用し続けた場合、十分な効果は得られません。日々発見される新種ウイルスに対応するためウイルス定義(DAT)ファイルを最新の状態にする必要があります。

ウイルス定義(DAT)ファイルの無償提供期間は登録後90日間です。引き続きお使いになる場合は、継続利用のお申し込み(有償)が必要です。

ウイルススキャンについて、詳しくは『活用ガイド ソフトウェア編』の「アプリケーションの概要と削除/追加」の「ウイルススキャン」をご覧ください。



Windows XPのセキュリティ機能(Windowsセキュリティセンター)では、Windowsファイアウォール、Windows Updateの自動更新、ウイルス対策アプリケーションが有効になっているかどうかをリアルタイムで監査し、無効になっている場合は画面に警告を表示します。

LANケーブルを接続する場合は、「2. LANケーブル(別売)を接続する」へ進んでください。

2. LANケーブル(別売)を接続する

必要に応じて次の接続を行ってください。

LAN(ローカルエリアネットワーク)に接続するときは、LANケーブル(別売)を使い、次の手順で接続します。

稼働中のLANに接続する場合は、ネットワーク管理者の指示に従ってLANケーブルの接続を行ってください。

- ① 本機の電源を切り、LANケーブルのコネクタを本体のアイコン(☐☐)に従って接続する
- ② ハブなどのネットワーク機器に、LANケーブルのもう一方のコネクタを接続し、本機の電源を入れる

以上でLANケーブルの接続は完了です。

スマートセクション、およびフリーセクションで、Office Personal 2003、およびOffice Professional Enterprise 2003を選択した場合は、次のページの「Microsoft® Office 2003 Service Pack 1をインストールする(Office 2003モデルのみ)」へ進んでください。その他の場合は、p.27「6 お客様登録」へ進んでください。

Office Personal 2003モデル、またはOffice Professional Enterprise 2003モデルをお使いの方は、電子マニュアル(『活用ガイド ソフトウェア編』の「アプリケーションの概要と削除/追加」の「Office Personal 2003」の「Office 2003 SP1、Home Style+ SP1の追加」、または「Office Professional Enterprise 2003」の「Office 2003 SP1の追加」)をご覧ください、それぞれ必要な Service Pack をインストールしてください。



- ・ 電子マニュアルの参照方法については、次のページの「7 マニュアルの使用方法」の「電子マニュアルの使用方法」をご覧ください。
- ・ インストールの途中で「Office Personal 2003」、「Home Style+」、または「Office Professional Enterprise 2003」のCD-ROMが必要になる場合がありますので、あらかじめ用意しておいてください。

以上で、Microsoft® Office 2003 Service Pack 1のインストールは完了です。
次のページの「6 お客様登録」へ進んでください。

6

お客様登録

本製品のお客様登録はInternet Explorerの「お気に入り」メニューにある「NEC 8番街（お客様登録）」からインターネットによる登録を行ってください（登録料、会費は無料です）。

メモ

- ・ VersaPro Jをお使いの場合は、デスクトップにある「NEC 8番街（お客様登録）」からでも登録することができます。
- ・ Microsoft社に対するユーザー登録は、「ユーザー登録ウィザード」で行うことができます。「スタート」ボタン→「ファイル名を指定して実行」を選択し、「名前」に「regwiz /r」と入力してください。ユーザー登録についての詳細は「ヘルプとサポート」、またはWindowsのヘルプをご覧ください。

以上でお客様登録は完了です。

次の「7 マニュアルの使用方法」へ進んでください。

7

マニュアルの使用方法

本機に添付、またはCD-ROM（「アプリケーションCD-ROM/マニュアルCD-ROM」）に格納されているマニュアルを紹介します。目的にあわせてお読みください。

また、マニュアル類はなくさないようご注意ください。マニュアル類をなくした場合は『活用ガイド ソフトウェア編』の「トラブル解決Q&A」の「その他」をご覧ください。

マニュアルの使用方法

※印のマニュアルは、「VersaPro/VersaPro J 電子マニュアル」として「アプリケーションCD-ROM/マニュアルCD-ROM」に入っています。「VersaPro/VersaPro J 電子マニュアル」の使用方法については、p.29「電子マニュアルの使用方法」をご覧ください。

●『安全にお使いいただくために』

本機を安全にお使いいただくための情報を記載しています。使用する前に必ずお読みください。

●『活用ガイド 再セットアップ編』

本機のシステムを再セットアップするときにお読みください。

- 『活用ガイド ハードウェア編 オールインワンノート(スタンダードタイプ)、ベーシックノート』 ※
本体の各部の名称と機能、内蔵機器の増設方法、システム設定(BIOS設定)について確認したいときにお読みください。
- 『活用ガイド ソフトウェア編』 ※
アプリケーションの概要と削除/追加、ハードディスクのメンテナンスをするとき、他のOSをセットアップする(VersaPro JではプリインストールされているOS以外は使用できません)とき、またはトラブルが起きたときにお読みください。
- 選択アプリケーションのマニュアル
Office Personal 2003、またはOffice Professional Enterprise 2003を選択した場合、マニュアルが添付されています(p.2「1 型番を控える」をご覧ください)。ご利用の際にお読みください。
- 無線LAN用マニュアル ※
『無線LAN (IEEE802.11b/g)について』
『無線LAN (IEEE802.11a/b/g)について』
無線LANの各機能について知りたいときにお読みください。
- 『保証規定 & 修理に関するご案内』
パソコンに関する相談窓口、保証期間と保証規定の詳細内容およびQ&A、有償保守サービス、お客様登録方法、NECビジネスPC/Express5800情報発信サイト「NEC 8番街」について知りたいときにお読みください。

Microsoft関連製品の情報について

次のWebサイト(Microsoft Press)では、一般ユーザー、ソフトウェア開発者、技術者、およびネットワーク管理者用にMicrosoft関連商品を活用するための書籍やトレーニングキットなどが紹介されています。

<http://www.microsoft.com/japan/info/press/>

電子マニュアルの使用方法

電子マニュアルを使用する場合は、次の手順で起動してご覧ください。

- ① CD-ROMドライブ、CD-R/RW with DVD-ROMドライブ、またはDVDスーパーマルチドライブに、本機に添付の「アプリケーションCD-ROM/マニュアルCD-ROM」をセットする
- ② 「エクスプローラ」、または「マイコンピュータ」を開く
- ③ CD-ROMドライブのアイコンをダブルクリック
- ④ 「_manual」フォルダをダブルクリックし、「index」ファイルをダブルクリック
「VersaPro/VersaPro J 電子マニュアル」が表示されます。

PDF形式のマニュアル(ファイル)をご覧いただくときの補足事項

あらかじめ、本機にAdobe Readerをインストールしておく必要があります。詳しくは『活用ガイド ソフトウェア編』の「アプリケーションの概要と削除/追加」の「Adobe Reader」をご覧ください。



- ・ 必要に応じて「_manual」フォルダをハードディスクのルートディレクトリにコピーしてご利用ください。

「_manual」フォルダをハードディスクのルートディレクトリにコピーしてご利用の際、フォルダ名・ファイル名などは変更しないでください。コピー先のフォルダ名は全て英数字の半角文字である必要があります。それ以外の文字（「デスクトップ」などの日本語）のフォルダ名にコピーすると起動できなくなります。

- ・ Windowsが起動しなくなったなどのトラブルが発生した場合は、電子マニュアルをご覧になれません。そのため、あらかじめ「トラブル解決Q&A」を印刷しておく便利です。
- ・ NECビジネスPC/Express5800情報発信サイト「NEC 8番街」では、NEC製のマニュアルを電子マニュアル化し、ダウンロードできるサービスを行っております。

<http://nec8.com/>

「サポート情報」→「商品情報・消耗品」→「本体添付マニュアル」の「ビジネスPC (Mate & VersaPro)の電子マニュアル」から、電子マニュアルビューアをご覧ください。

また、NEC PCマニュアルセンターでは、マニュアルの販売を行っています。

<http://pcm.mepros.com/>

以上でマニュアルの使用方法は完了です。

次のページの「8 使用する環境の設定と上手な使い方」へ進んでください。

8

使用する環境の設定と上手な使い方

本機を使用する環境や運用・管理する上で便利な機能を設定します。機能の詳細や設定方法については、『活用ガイド ハードウェア編』、『活用ガイド ソフトウェア編』、および『活用ガイド 再セットアップ編』をご覧ください。

1. 最新の情報を読む

補足説明

補足説明には、本製品のご利用にあたって注意していただきたいことや、マニュアルには記載されていない最新の情報について説明していますので、削除しないでください。以下の方法でお読みください。

- ・ 「VersaPro/VersaPro J 電子マニュアル」を起動して「補足説明」をクリック
- ・ 「スタート」ボタン→「すべてのプログラム」→「補足説明」をクリック

2. 「再セットアップ用CD-ROM」の作成について

「再セットアップ用CD-ROM」の作成機能については、出荷時の製品構成でのみサポートしております。

「再セットアップ用CD-ROM」を作成する場合は、必ずService PackやRecordNowのアップデート前に作成してください。

「再セットアップ用CD-ROM」作成についての詳細は『活用ガイド 再セットアップ編』をご覧ください。

3. Windows XP のService Packについて

本機にはService Pack 2がインストールされています。

Service Pack 2を削除することにより、使用できなくなる機能、機器がありますので、Service Pack 2は削除しないでください(使用できなくなる機能、機器についての詳細は『活用ガイド ソフトウェア編』の「アプリケーションの概要と削除/追加」の「「Service Pack」について」をご覧ください)。

また、Windows XP SP 1aの適用に関する情報を下記サイトにて提供しております。Windows XP SP 1aを追加する場合は、下記サイトをご参照の上、ご適用ください。

<http://nec8.com/care/windowsxpsp2/index.html>

4. Securityの設定

スーパバイザ/ユーザパスワード、盗難防止用ロックなど

本機には、本機の不正使用を防止する機能(スーパバイザ/ユーザパスワード)、本機や内蔵部品(メモリやハードディスクドライブ)の盗難を防止するため、錠をかける機能(盗難防止用ロック)があります。この他にも便利な機能があります。詳しくは、『活用ガイド ハードウェア編』の「PART1 本体の構成各部」の「セキュリティ機能/マネジメント機能」をご覧ください。

5. Intel SpeedStep® テクノロジーについて

Intel SpeedStep® テクノロジー

電源の種類やCPUの動作負荷によって、動作性能を切り替えることができます。詳しくは『活用ガイド ハードウェア編』の「PART1 本体の構成各部」の「電源」の「省電力機能について」をご覧ください。

6. データのバックアップの設定

データのバックアップ方法については、『活用ガイド ソフトウェア編』の「メンテナンスと管理」の「ハードディスクのメンテナンス」をご覧ください。

StandbyDisk Solo RB

ハードディスク内にある第1パーティション(Cドライブ)の使用領域とほぼ同じ容量をバックアップ先(以後スタンバイ・エリア)として同パーティション内に確保し、使用領域のバックアップを行います。

稼働中のシステムに障害が起きた際、スタンバイ・エリアからシステムを起動することで、ハードウェア障害であるか、あるいはソフトウェア障害であるかを絞り込むことが可能です。

次の方法で「StandbyDisk Solo RB インストールガイド」を起動し、StandbyDisk Solo RBをインストールしてください。なお、StandbyDisk Solo RB は、VersaProのみ使用できます。

「スタート」ボタン→「すべてのプログラム」→「メンテナンスツール」→
「StandbyDisk Solo RBインストールガイド」をクリック

また、次のWebサイトからStandbyDisk Solo RBの上位互換ソフトウェアであるStandbyDisk Soloにアップグレードすることができます(有償)。

<http://www.netjapan.co.jp/solo/rb1a4/>

7. LANDesk® Management Agentのセットアップについて

LANDesk Management AgentはLANDesk Software, Ltd.から販売されているLANDesk® Management Suite (別売)を使用してLANDesk® Management Suiteクライアントエージェントのリモートインストールをサポートするアプリケーションです。

LANDesk Management Suiteクライアントエージェントをインストールすることにより、LANDesk Management Suiteによる管理を可能にし、情報機器のソフトウェア、およびハードウェアの資産管理、セキュリティパッチの適用状況、OSやアプリケーションの更新などができます。

LANDesk Management Agentのセットアップ方法については、本機添付の「アプリケーションCD-ROM/マニュアルCD-ROM」内の「LDMA」ディレクトリの「SETUP.TXT」をご覧ください。

なお、LANDesk Management Agentは、VersaProのオールインワンノート(スタンダードタイプ)のWindows XP Professionalモデルのみ使用できます。

8. セキュリティチップユーティリティ

セキュリティチップユーティリティでは、電子メールの保護機能や、ファイルとフォルダの暗号化(EFS)機能、Personal Secure Drive (PSD)機能を利用できます。オールインワンノート(スタンダードタイプ)では、本体にハードウェア的にTPM (Trusted Platform Module)と呼ばれるセキュリティチップを実装し、セキュリティチップ内で暗号化や暗号化の解除、鍵の生成をするため、強固なセキュリティ機能を持っています。

また、セキュリティチップ上に暗号鍵を持つため、ハードディスクを取り外して持ち出されてもデータを読みとられることはありません。

詳しくは、「セキュリティチップユーティリティCD-ROM」にあるマニュアルをご覧ください。「_manualTPM」フォルダの「index.htm」をダブルクリックして起動します。

なお、セキュリティチップユーティリティは、オールインワンノート(スタンダードタイプ)のWindows XP Professionalモデルのみ使用できます。

9. 上手な使い方

①トラブルを防止するために

本機のトラブルを予防し、効率よくマネジメントするためには、電源の入れ方/切り方や、エラーチェックなどいくつかのポイントがあります。

また、トラブルが起きてしまった場合にそなえ、「システム修復ディスク」をあらかじめ作成しておくことをおすすめします。「システム修復ディスク」の作成方法は、『活用ガイド 再セットアップ編』を、その他のトラブルの予防については、『活用ガイド ソフトウェア編』の「トラブル解決Q&A」の「トラブルの予防」をご覧ください。

②本機のお手入れ

本機を安全に、快適に使用するためには、電源コードやマウスなど定期的にお手入れが必要です。詳しくは、『活用ガイド ハードウェア編』の「PART4 付録」の「お手入れについて」をご覧ください。

10. 保証期間と保守について

使用開始日表示ユーティリティ

本製品の保証期間は、製品ご購入日、もしくは初回電源投入日のどちらか遅い方の日から開始します。

初回電源投入日、型番、製造番号、構成コードは次の方法で確認できます。

「スタート」ボタン→「すべてのプログラム」→「メンテナンスツール」→「使用開始日表示ユーティリティ」をクリック

本製品の保証についての詳細は『保証規定&修理に関するご案内』をご覧ください。

9

付録 機能一覧

仕様一覧

1. オールインワンノート(スタンダードタイプ)

型名*1		VY18F/RF-U VJ18F/RF-U	VY17F/RF-U VJ17F/RF-U	VY13M/RF-U VJ13M/RF-U
CPU*20		インテル® Pentium® M プロセッサ 745 (拡張版 Intel SpeedStep® テクノロジー*2搭載)	インテル® Pentium® M プロセッサ 735 (拡張版 Intel SpeedStep® テクノロジー*2搭載)	インテル® Celeron® M プロセッサ 350
	クロック周波数	1.80GHz	1.70GHz	1.30GHz
キャッシュメモリ (CPU内蔵)	1次	インストラクション用32KB/ データ用32KB		
	2次	2,048KB		1,024KB
BIOS ROM (Flash ROM)		512KB(BIOS ほか)		
システムバス		400MHz(メモリバス:333MHz)		
チップセット		ATI社製 MOBILITY™ RADEON® 9100 IGP/IXP 150		
セキュリティチップ*31		TPM v1.1b 準拠		
最大メモリ (メインメモリ)		1,280MB [SO-DIMM スロット×1]		
表示機能	表示素子	15型 TFT カラー液晶(XGA)		
	ビデオ RAM	16/32/64/128MB(BIOS Setup menu にて変更可能、メインメモリを使用)*5		
	グラフィック アクセラレータ*7	ATI社製 MOBILITY™ RADEON® 9100 IGP に内蔵(デュアルディスプレイ機能*4、ハードウェア T&L 機能*10、スムーズジング機能*9 をサポート、AGP 対応)		
	解像度・ 表示色 *11 (別売の 外部ディ スプレイ 接続時 *12)	800 × 600 ドット<SVGA>	最大 1,677 万色*13(最大 1,677 万色)	
		1,024 × 768 ドット<XGA>	最大 1,677 万色*13(最大 1,677 万色)	
		1,280 × 1,024 ドット<SXGA>	最大 1,677 万色*13(最大 1,677 万色) ※バーチャルスクリーン機能により実現	
		1,400 × 1,050 ドット<SXGA+>	- (-)	
1,600 × 1,200 ドット<UXGA>		最大 1,677 万色*13(最大 1,677 万色) ※バーチャルスクリーン機能により実現		
1,920 × 1,440 ドット	最大 1,677 万色*13(最大 1,677 万色) ※バーチャルスクリーン機能により実現			
サウンド機能	音源 / サウンド機能	PCM 録音再生機能(ステレオ / モノラル、量子化 8 ビット / 16 ビット、サンプリングレート 8-48kHz、全二重化対応)、MIDI 音源機能(ソフトウェア MIDI [GM、GS 演奏モード対応、DLS2 対応*15])、マイクノイズ除去機能*16、3D ポジショナルサウンド		
	スピーカ / スピーカ定格出力	内蔵ステレオスピーカ / 1.5W+1.5W		
	サウンドチップ	ADI 社製 AD1981B 搭載		
通信機能	LAN	標準内蔵(100BASE-TX/10BASE-T 対応)		
記憶装置	FDD	標準内蔵、3.5 型、3 モード(720KB/1.2MB/1.44MB) 対応*35		
入力装置	キーボード	本体との一体型、JIS 標準配列(英数・かな)、Fn キー(ホットキー対応)、12 ファンクションキー・Windows キー・アプリケーションキー・Num Lock キー・右 Alt キー・右 Ctrl キー付		
	ワンタッチスタートボタン	任意のアプリケーションを登録可能なワンタッチスタートボタンを 2 つ装備(出荷時は Microsoft® Internet Explorer、Outlook Express を登録済み)		
	ポインティングデバイス*19	スクロール機能付 NX パッド標準装備		
インターフェイス	USB	USB(USB2.0) × 4 *23		
	TV-OUT 端子	TV-OUT 端子(S ビデオ端子) × 1		
	ディスプレイ	外部ディスプレイコネクタ(アナログ RGB) ミニ D-sub15 ピン × 1		
	パラレル	セントロニクス準拠 D-sub25 ピン × 1		
	シリアル	RS-232C D-sub9 ピン × 1、最高 115.2kbps 対応		
	マウス / テンキーボード	PS/2 タイプ ミニ DIN6 ピン × 1		
	通信関連	RJ45(100BASE-TX/10BASE-T)LAN コネクタ、RJ11 モジュラコネクタ(FAX モデム)*36		

型名*1	VY18F/RF-U VJ18F/RF-U			VY17F/RF-U VJ17F/RF-U	VY13M/RF-U VJ13M/RF-U
インターフェイス	サウンド 関連	マイク入力	ステレオミニジャック×1 (マイク入力インピーダンス20kΩ、入力レベル5mVrms、バイアス電圧3.7V)		
		ヘッドホン出力	ステレオミニジャック×1 (ヘッドホン出力インピーダンス16Ω-100Ω [推奨32Ω]、出力電力5mW/32Ω)		
		ライン出力	ヘッドホン出力と共用 (ライン出力レベル1Vrms)		
PCカードスロット	Type I / II × 2 スロット (Type III × 1 としても使用可能)、PC Card Standard 準拠、CardBus 対応				
パワーマネジメント	自動または任意設定可能 (CPU 制御*20、HDD 制御、モニタ節電機能、スタンバイ機能、ハイバネーション機能)				
電源	ニッケル水素バッテリー (DC9.6V、3,600mAh) (バッテリーパックは消耗品です)、リチウムイオンバッテリー (DC14.8V、4,400mAh) (バッテリーパックは消耗品です)、または AC100V ± 10%、50/60Hz (ACアダプタ経由) [ACアダプタ自体は、入力電圧 AC240V までの安全規格を取得していますが、添付の電源コードは AC100V 用 (日本仕様) です。日本以外の国で使用する場合は、別途電源コードが必要です。]				
消費電力*29 (最大構成時)	約26W (約60W)			約29W (約60W)	
エネルギー消費効率 (省エネ基準達成率)*3	S区分 0.00015 (AAA)	S区分 0.00016 (AAA)	S区分 0.00021 (AAA)		
電波障害対策	VCCI ClassB				
外形寸法 (突起部含まず)	333(W) × 274.5(D) × 36.3*6(H)mm				
質量 (標準バッテリー含む)*8	約3.4kg				
温湿度条件	5 ~ 35°C、20 ~ 80% (ただし結露しないこと)				
インストール可能 OS *24 *27	Windows® XP Professional (SP2)*14、 Windows® XP Home Edition (SP2)*14、 Windows® 2000 Professional (SP4)			Windows® XP Professional (SP2)、 Windows® XP Home Edition (SP2)、 Windows® 2000 Professional (SP4)	
主な添付品	ACアダプタ、アプリケーションCD-ROM/ マニュアルCD-ROM、印刷マニュアル類、保証書 他				

- * 1: セレクションメニューを選択した構成での型名・型番については、本書の「型番を控える」をご覧ください。
- * 2: この機能は電源の種類 (AC 電源、バッテリー) やシステム負荷に応じて動作性能を切り替える機能です。
- * 3: エネルギー消費効率とは、省エネ法で定める測定方法により測定した消費電力を省エネ法で定める複合理論性能で除したものです。省エネ基準達成率の表示語 A は達成率 100% 以上 200% 未満、AA は達成率 200% 以上 500% 未満、AAA は達成率 500% 以上を示します。
- * 4: 本体の液晶ディスプレイと、外付けディスプレイで、異なるデスクトップ画面を表示する機能。
- * 5: ビデオ RAM 128MB 以上でご使用になる場合は、メインメモリを 512MB 以上に増設する必要があります。メインメモリ容量が 1,280MB の場合には、ビデオ RAM は 128MB 固定になります。
- * 6: 最薄部～最厚部。ゴム足部、上蓋エンブレムの突起部を除く。
- * 7: Microsoft® 社の DirectX® に対応。
- * 8: FDD、CD-ROM を含む。PC カードは未装着。
- * 9: 文字や画面を滑らかに拡大する機能。
- * 10: 3D 描画演算時に「変換処理 (Transform)」「照明処理 (Lighting)」をハードウェアで支援する機能。ソフトウェア (CPU) 演算による描画に比べ、より高度な描画演算が可能になり、グラフィック描画品質が向上します。なお、本機能は対応するソフトウェア (DirectX、Direct3D 対応) との組み合わせで有効な機能です。
- * 11: 表示素子 (本体液晶ディスプレイ) より低い解像度を選択した場合、拡大表示機能により、液晶画面全体に表示可能。拡大表示によって文字などの線の太さが不均一になることがあります。
- * 12: 本機を持つ解像度及び色数の能力であり、接続するディスプレイ対応解像度、リフレッシュレートによっては表示できない場合があります。本体の液晶ディスプレイと外付けディスプレイの同画面表示可能。ただし、拡大表示機能を使用しない状態では、外付けディスプレイ全体には表示されない場合があります。
- * 13: 1,677 万色表示は、グラフィックアクセラレータのデザイン機能により実現。
- * 14: プリインストール OS 以外の OS 環境では、拡張版 Intel SpeedStep® 機能が使用できない場合があります。
- * 15: DLS は「Down Loadable Sounds」の略です。DLS を使うと、カスタム・サウンド・セットを SoundMAX シンセサイザにロードできます。
- * 16: ノイズ除去機能によって、音声入力信号から周辺雑音を取り除かれ、クリーンでクリアな信号がアプリケーションに渡されます。
- * 19: PS/2 マウス接続時は、NX パッドの機能は自動的に無効化されます。
- * 20: 使用環境や負荷により CPU 動作スピードをダイナミックに変化させる制御を搭載しています。
- * 23: USB2.0 に設定されています (初期状態)。なお、別売のインストール可能 OS 使用時は OS 用ドライバに USB2.0 ドライバは含まれません。
- * 24: インストール可能 OS 用ドライバは本体に添付しておりません。また、VersaPro J ではプリインストールされている OS 以外は使用できません。[http://nec8.com/] の上段ボタン中「サポート情報」の「ダウンロード・OS 情報・注意事項」→「ダウンロード」の「ビジネス PC (Mate&VersaPro) / プリンタ (MultiWriter& MultiImpact) / PC 周辺機器」の「インストール可能 OS 用ドライバ (サポート OS 用ドライバ)」の「VersaPro」に順次掲載いたします。なお、インストール可能 OS をご利用の際、「インストール / 添付アプリケーション」がご利用いただけない等、いくつか制限事項があります。必ずご購入前に「インストール可能 OS をご利用になる前に必ずお読みください」をご覧ください」をご覧ください。制限事項を確認してください。

- *27: 「SP」は「Service Pack」の略称です。インストール可能OS用ドライバは()内のService Packのバージョンにてインストール手順の確認をおこなっているものです。インストール可能OSを使用する場合は()内のService Packを適用してご使用ください。別売のOSとService Packは別途入手が必要となります。
- *29: OSはWindows® XP Professional、メモリ256MB、ハードディスク40GB、CD-ROMあり、FDDありの構成で測定。
- *31: プリインストールのWindows® XP Professional以外では使用できません。
- *35: 1.2MBへの対応はドライバのセットアップが必要(標準添付)。1.44MB以外(720KB/1.2MB)のフォーマット不可。
- *36: セレクションメニュー選択時。

◆セレクションメニュー*57

型名*1	VY18F/RF-U VJ18F/RF-U		VY17F/RF-U VJ17F/RF-U	VY13M/RF-U VJ13M/RF-U
再セットアップ用 データ*50	HDD	再セットアップ用バックアップイメージをHDDに格納*52		
	CD-ROM	再セットアップ用CD-ROM*54添付		
メモリ*51	256MB	ECC無しDDR-SDRAM、PC2700、オンボード256MB*69		
	512MB	ECC無しDDR-SDRAM、PC2700、オンボード256MB*69+256MB SO-DIMM × 1		
	768MB	ECC無しDDR-SDRAM、PC2700、オンボード256MB*69+512MB SO-DIMM × 1		
	1,280MB	ECC無しDDR-SDRAM、PC2700、オンボード256MB*69 +1.024MB SO-DIMM × 1		
通信機能	FAX モデム *70	モデム	モデム内蔵(データ転送速度 最大56kbps*71(V.90)エラー訂正V.42/MNP4 データ圧縮V.42bis/MNP5)	
	FAX	内蔵(データ転送速度 最大14.4kbps (V.17)FAX制御クラス1)		
	無線LAN (IEEE802.11a/b/g)*60	IEEE802.11a/b/g準拠*58*74*81、WPA2対応、WEP対応(暗号鍵長64/128/152ビット(ユーザ設定鍵長40/104/128ビット))		
マウス	USBマウス(ボール)	USBマウス(ボール式、スクロールホイール付き)(ケーブル長:約80cm)		
	USBマウス(光センサー)	USBマウス(光センサー式、スクロールホイール式)(ケーブル長:約80cm)		
ハードディスク	20GB	約20GB*56、Ultra ATA-100、4,200rpm、SMART機能対応		
	40GB	約40GB*63、Ultra ATA-100、4,200rpm、SMART機能対応		
	60GB	約60GB*63、Ultra ATA-100、4,200rpm、SMART機能対応		
	80GB	約80GB*63、Ultra ATA-100、4,200rpm、SMART機能対応		
CD-ROM系*66	CD-ROM	内蔵、最大24倍速(最内周10倍速、最外周24倍速)		
	CD-R/RW with DVD-ROM *53*65*67	内蔵、CD-ROM読み込み:最大24倍速、CD-R書き込み:最大24倍速、CD-RW書き換え:最大10倍速*61、DVD-ROM読み込み:最大8倍速、DVD-RAM読み込み:最大1倍速*76		
	DVDスーパーマルチ ドライブ*53*65*67	内蔵、CD-ROM読み込み:最大24倍速、CD-R書き込み:最大24倍速、CD-RW書き換え:最大10倍速*61、DVD-ROM読み込み:最大8倍速、DVD-R書き込み:最大8倍速*77、DVD+R書き込み:最大8倍速、DVD-RW書き換え:最大4倍速*78、DVD+RW書き換え:最大4倍速、DVD-RAM読み込み:最大3倍速*76、DVD-RAM書き換え:最大3倍速*76		
バッテリー*62	ニッケル水素 バッテリー	駆動時間 (JEITA*59準拠)	約1.6~1.8時間 (約1.7時間)	約0.9~1.1時間 (約1時間)
		充電時間 (ON時/OFF時)	約3時間/約3時間	
	リチウムイオン バッテリー	駆動時間 (JEITA*59準拠)	約3.4~3.8時間 (約3.6時間)	約2.1~2.3時間 (約2.2時間)
		充電時間 (ON時/OFF時)	約4.5時間/約3.5時間	

- *50: セレクションによっては再セットアップ用CD-ROMは添付されておりません。HDDに格納してある再セットアップ用バックアップイメージ破損や誤って消去した場合などの媒体購入方法は<http://nx-media.ssnet.co.jp>をご参照ください。
- *51: メモリを拡張する場合は、標準搭載されている増設RAMボードを取り外す必要がある場合があります。
- *52: HDD内の約2.5GBを再セットアップ領域として使用。これらの「再セットアップ用バックアップイメージ」をCD-R媒体に書き出す場合には、ご購入時にセレクションメニューでDVDスーパーマルチドライブまたはCD-R/RW with DVD-ROMの選択が必要です。
- *53: DVDビデオ再生ツール「InterVideo® WinDVD™ 5」が添付されます。
- *54: 再セットアップ用CD-ROM添付を選択した場合、HDDに再セットアップ用バックアップイメージは格納されておりません。
- *56: 10GBがNTFS、残りもNTFSでフォーマット済み。また、最後の約2.5GBを再セットアップ領域として使用。ただしセレクションメニューで再セットアップ用CD-ROM添付を選択した場合、HDDに再セットアップ用バックアップイメージは格納されておりません。
- *57: セレクションメニュー中の各オプションは単体販売は行っておりません。
- *58: 接続対象機器、電波環境、周囲の障害物、設置環境、使用状況、ご使用のアプリケーションソフトウェア、OSなどによっても通信速度、通信距離に影響する場合があります。また、IEEE802.11b/g(2.4GHz)とIEEE802.11a(5GHz)は互換性がありません。

*59: JEITA バッテリー動作時間測定法(Ver.1.0)に基づいて測定したバッテリー駆動時間です。

JEITA バッテリー動作時間測定法(Ver.1.0)

Windows® XP Professional にて測定。

駆動時間=(測定法 a+ 測定法 b)/2

測定法 a、b 共通条件 < 条件 >

- 1) 「電源オプションのプロパティ」・「アラーム」・「バッテリー低下アラーム」
・チェックボックスのチェックを外し、「バッテリー低下アラーム」を無効にする。
- 2) 「電源オプションのプロパティ」・「アラーム」・「バッテリー切れアラーム」
・チェックボックスのチェックを外し、「バッテリー切れアラーム」を無効にする。
- 3) LCD 輝度: 測定法 a に於いて 20cd を下回らない値に設定。
測定法 a: 輝度 8 段階中下から 3 段階
測定法 b: 輝度 8 段階中下から 1 段階
- 4) 「画面のプロパティ」・「スクリーンセーバー」タブ内の「スクリーンセーバー(S)」・「(なし)」に設定し、スクリーンセーバーを無効にする。
- 5) ワイヤレスクライアントマネージャが常駐している場合は終了する。
- 6) 「コントロールパネル」・「システム」から、有線 LAN 機能の「スマートパワーダウン」を「オン」に設定しています。

測定法 a < 条件 >

- 1) 動画再生ソフト: Windows Media Player にて連続再生。
- 2) 「電源オプションのプロパティ」・「電源設定」タブ内の「バッテリー使用」の項目を全て「なし」に設定。
- 3) 「サウンドとオーディオデバイスのプロパティ」・「音量」・「デバイスの音量」・「ミュート(M)」のチェックボックスにチェックを入れる。

測定法 b < 条件 >

- 1) デスクトップ画面の表示を行った状態で放置。
- 2) 「電源オプションのプロパティ」・「電源設定」タブ内の「バッテリー使用」の項目の「ハードディスクの電源を切る (I)」を「3 分後」に設定。他の項目は「なし」に設定。

*60: 業界団体 Wi-Fi Alliance の標準規格「Wi-Fi®」認定を取得した無線 LAN モジュールを内蔵しております。

*61: CD-RW メディアの書き換えにおいて、High Speed CD-RW メディアが使用できます。8 倍速以上で書き換えるには、High Speed CD-RW メディアが必要です。

*62: バッテリー駆動時間や充電時間は、ご利用状況によって上記記載時間と異なる場合があります。バッテリーパックは消耗品です。長時間駆動設定時、CPU 動作性能は LOW モード。(インテル® Celeron® M プロセッサを除く。)

*63: 20GB が NTFS、残りも NTFS でフォーマット済み。また、最後の約 2.5GB を再セットアップ領域として使用。ただしセレクションメニューで再セットアップ用 CD-ROM 添付を選択した場合、HDD に再セットアップ用バックアップイメージは格納されておられません。

*65: 書き込みツール「RecordNow/DLA」が添付されます。

*66: コピーコントロール CD など、一部の音楽 CD の作成及び再生ができない場合があります。

*67: バッファアンダーランエラー防止機能付き。

*69: 128MB × 2 のデュアルチャネルに対応。

*70: 回線状態によっては、通信速度が変わる場合があります。また、内蔵 FAX モデムは一般電話回線のみに対応しています。内蔵 FAX モデムは、海外でもご使用いただけます。利用可能な地域など詳細は <http://nec8.com/products/versapro/modem.html> にてご確認ください。

*71: 56kbps はデータ受信時の最大速度です。データ送信時は最大 33.6kbps となります。

*74: Super AG™ に対応。Super AG™ 機能を使用するには、接続先の無線 LAN 機器も Super AG™ に対応している必要があります。

*76: 片面 4.7GB の DVD-RAM の速度です。カートリッジタイプの DVD-RAM メディア (TYPE 1) はご使用できません。また標準でサポートされるフォーマットは FAT32 のみです。

*77: DVD-R は DVD for General Ver2.0 に準拠したディスクの書き込みに対応しています。

*78: DVD-RW は、DVD-RW Ver1.1 に準拠したディスクの書き込みに対応しています。

*81: eXtended Range (XR)™ に対応。eXtended Range (XR)™ 機能を使用するには、接続先の無線 LAN 機器も eXtended Range (XR)™ に対応している必要があります。

2. ベーシックノート

型名*1		VY17F/EF-U VJ17F/EF-U	VY17F/EX-U VJ17F/EX-U	VY13M/EF-U VJ13M/EF-U	VY13M/EX-U VJ13M/EX-U	
CPU*20		インテル® Pentium® M プロセッサ 740*32 (拡張版 Intel SpeedStep® テクノロジ*2 搭載)		インテル® Celeron® M プロセッサ 350J*32		
	クロック周波数	1.73GHz		1.30GHz		
キャッシュメモリ (CPU 内蔵)	1 次	インストラクション用 32KB/ データ用 32KB				
	2 次	2,048KB		1,024KB		
BIOS ROM (Flash ROM)	512KB(BIOS ほか)					
システムバス	533MHz(メモリバス:333MHz)		400MHz(メモリバス:333MHz)			
チップセット	インテル® 910GML Express チップセット					
最大メモリ(メインメモリ)	1,280MB [SO-DIMM スロット×1]					
表示機能	表示素子	15 型 TFT カラー液晶(XGA)	14.1 型 TFT カラー液晶(XGA)	15 型 TFT カラー液晶(XGA)	14.1 型 TFT カラー液晶(XGA)	
	ビデオ RAM	メインメモリより 8 ~ 128MB を自動的に使用。				
	グラフィック アクセラレータ*7	インテル® 910GML Express (チップセットに内蔵。デュアルディスプレイ機能*4、スームービング機能*9 をサポート)				
	解像度・表示色*11 (別売の外部ディスプレイ接続時*12)	800 × 600 ドット(SVGA)	最大 1,677 万色*13(最大 1,677 万色)			
		1,024 × 768 ドット(XGA)	最大 1,677 万色*13(最大 1,677 万色)			
		1,280 × 1,024 ドット(SXGA)	最大 1,677 万色*13(最大 1,677 万色) ※バーチャルスクリーン機能により実現			
		1,400 × 1,050 ドット(SXGA+)	- (-)			
1,600 × 1,200 ドット(UXGA)	- (-)					
サウンド機能	音源 / サウンド機能	PCM 録音再生機能(ステレオ / モノラル、量子化 8 ビット / 16 ビット、サンプリングレート 8-48kHz、全二重化対応)、MIDI 音源機能(ソフトウェア MIDI [GM、GS 演奏モード対応、DLS2 対応*15])、マイクノイズ除去機能*16、3D ポジショナルサウンド				
	スピーカ / スピーカ定格出力	内蔵ステレオスピーカ / 1.5W+1.5W				
	サウンドチップ	ADI 社製 AD1981B 搭載				
通信機能	LAN	標準内蔵(100BASE-TX/10BASE-T 対応)				
入力装置	キーボード	本体との一体型、JIS 標準配列(英数・かな)、Fn キー(ホットキー対応)、12 ファンクションキー・Windows キー・アプリケーションキー・Num Lock キー・右 Alt キー・右 Ctrl キー付				
	ワンタッチスタートボタン	任意のアプリケーションを登録可能なワンタッチスタートボタンを 2 つ装備(出荷時は Microsoft® Internet Explorer、Outlook Express を登録済み)				
	ポインティングデバイス	スクロール機能付 NX パッド標準装備				
インターフェイス	IEEE1394	IEEE1394 × 1(4 ピン)				
	USB	USB(USB2.0) × 3*23				
	TV-OUT 端子	-				
	ディスプレイ	外部ディスプレイコネクタ(アナログ RGB)ミニ D-sub15 ピン × 1				
	パラレル	-				
	シリアル	-				
	マウス / テンキーボード	-				
	通信関連	RJ45(100BASE-TX/10BASE-T)LAN コネクタ				
	サウンド関連	マイク入力	ステレオミニジャック × 1 (マイク入力インピーダンス 20k Ω、入力レベル 5mVrms、バイアス電圧 3.7V)			
		ヘッドフォン出力	ステレオミニジャック × 1 (ヘッドフォン出力インピーダンス 16 Ω-100 Ω [推奨 32 Ω]、出力電力 5mW/32 Ω			
ライン出力		ヘッドフォン出力と共用(ライン出力レベル 1Vrms)				
PC カードスロット	Type I / II × 1 スロット(Type III 使用不可)。PC Card Standard 準拠、CardBus 対応					
パワーマネジメント	自動または任意設定可能(CPU 制御*20、HDD 制御、モニタ節電機能、スタンバイ機能、ハイバネーション機能)					
電源	ニッケル水素バッテリー(DC9.6V、4000mAh)(バッテリーパックは消耗品です)、または AC100V ± 10%、50/60Hz(AC アダプタ経由)[AC アダプタ自体は、入力電圧 AC240V までの安全規格を取得していますが、添付の電源コードは AC100V 用(日本仕様)です。日本以外の国で使用する場合は、別途電源コードが必要です。]					

型名*1	VY17F/EF-U VJ17F/EF-U	VY17F/EX-U VJ17F/EX-U	VY13M/EF-U VJ13M/EF-U	VY13M/EX-U VJ13M/EX-U
消費電力*29(最大構成時)	約23W(約60W)		約27W(約60W)	
エネルギー消費効率(省エネ基準達成率)*3	S区分 0.00021(AAA)		S区分 0.00028(AAA)	
電波障害対策	VCCI ClassB			
外形寸法(突起部含まず)	330(W)×268(D)×36.3～37.1*6(H)mm			
質量(標準バッテリー含む)*8	約3.1kg	約3kg	約3.1kg	約3kg
温湿度条件	5～35℃、20～80%(ただし結露しないこと)			
インストール可能OS*24*27	Windows® XP Professional (SP2)*14、 Windows® XP Home Edition (SP2)*14		Windows® XP Professional (SP2)、 Windows® XP Home Edition (SP2)	
主な添付品	ACアダプタ、アプリケーションCD-ROM/ マニュアルCD-ROM、印刷マニュアル類、保証書 他			

- * 1: セレクションメニューを選択した構成での型名・型番については、本書の「型番を控える」をご覧ください。
- * 2: この機能は電源の種類(AC電源、バッテリー)やシステム負荷に応じて動作性能を切り替える機能です。
- * 3: エネルギー消費効率とは、省エネ法で定める測定方法により測定した消費電力を省エネ法で定める複合理論性能で除したものです。省エネ基準達成率の表示語 A は達成率 100% 以上 200% 未満、AA は達成率 200% 以上 500% 未満、AAA は達成率 500% 以上を示します。
- * 4: 本体の液晶ディスプレイと、外付けディスプレイで、異なるデスクトップ画面を表示する機能。
- * 6: 最薄部～最厚部。ゴム足部、上蓋エンブレムの突起部を除く。
- * 7: Microsoft® 社の DirectX® に対応。
- * 8: CD-ROM を含む。PC カードは未装着。
- * 9: 文字や画面を滑らかに拡大する機能。
- * 11: 表示素子(本体液晶ディスプレイ)より低い解像度を選択した場合、拡大表示機能により、液晶画面全体に表示可能。拡大表示によって文字などの線の太さが不均一になることがあります。
- * 12: 本機の持つ解像度及び色数の能力であり、接続するディスプレイ対応解像度、リフレッシュレートによっては表示できない場合があります。本体の液晶ディスプレイと外付けディスプレイの同画面表示可能。ただし、拡大表示機能を使用しない状態では、外付けディスプレイ全体には表示されない場合があります。
- * 13: 1,677 万色表示は、グラフィックアクセラレータのデザイン機能により実現。
- * 14: プリインストール OS 以外の OS 環境では、拡張版 Intel SpeedStep® 機能が使用できない場合があります。
- * 15: DLS は「Downloadable Sounds」の略です。DLS を使うと、カスタム・サウンド・セットを SoundMAX シンセサイザにロードできます。
- * 16: ノイズ除去機能によって、音声入力信号から周辺雑音を取り除かれ、クリーンでクリアな信号がアプリケーションに渡されます。
- * 20: 使用環境や負荷により CPU 動作スピードをダイナミックに変化させる制御を搭載しています。
- * 23: USB2.0 に設定されています(初期状態)。なお、別売のインストール可能 OS 使用時は OS 用ドライバに USB2.0 ドライバは含まれません。
- * 24: インストール可能 OS 用ドライバは本体に添付しておりません。また、VersaPro J ではプリインストールされている OS 以外は使用できません。[http://nec8.com/] の上段ボタン中「サポート情報」の「ダウンロード・OS 情報・注意事項」→「ダウンロード」の「ビジネス PC (Mate&VersaPro) / プリンタ (MultiWriter&MultiImpact) / PC 周辺機器」の「インストール可能 OS 用ドライバ(サポート OS 用ドライバ)」の「VersaPro」に順次掲載いたします。なお、インストール可能 OS をご利用の際、「インストール / 添付アプリケーション」がご利用いただけられない等、いくつか制限事項があります。必ずご購入前に「インストール可能 OS をご利用になる前に必ずお読みください」をご覧ください。制限事項を確認してください。
- * 27: 「SP」は「Service Pack」の略称です。インストール可能 OS 用ドライバは()内の Service Pack のバージョンにてインストール手順の確認をおこなっているものです。インストール可能 OS を使用する場合は()内の Service Pack を適用してご使用ください。別売の OS と Service Pack は別途入手が必要となります。
- * 29: OS は Windows® XP Professional、メモリ 256MB、ハードディスク 40GB、CD-ROM ありの構成で測定。
- * 32: Execute Disable Bit 機能搭載。

◆セクションメニュー*57

型名*1		VY17F/EF-U VJ17F/EF-U	VY17F/EX-U VJ17F/EX-U	VY13M/EF-U VJ13M/EF-U	VY13M/EX-U VJ13M/EX-U
再セットアップ用 データ*50	HDD	再セットアップ用バックアップイメージをHDDに格納*52			
	CD-ROM	再セットアップ用CD-ROM*54 添付			
メモリ*51	256MB	ECC無しDDR-SDRAM、PC2700、オンボード256MB			
	512MB	ECC無しDDR-SDRAM、PC2700、オンボード256MB+256MB SO-DIMM × 1			
	768MB	ECC無しDDR-SDRAM、PC2700、オンボード256MB+512MB SO-DIMM × 1			
	1,280MB	ECC無しDDR-SDRAM、PC2700、オンボード256MB+1,024MB SO-DIMM × 1			
通信機能	無線LAN (IEEE802.11b/g)*60	IEEE802.11b/g 準拠*58、WPA2 対応、WEP 対応 (暗号鍵長 64/128 ビット(ユーザ設定鍵長 40/104 ビット))			
マウス	USB マウス (ボール)	USB マウス(ボール式、スクロールホイール付き) (ケーブル長:約80cm)			
	USB マウス (光センサー)	USB マウス(光センサー式、スクロールホイール付き) (ケーブル長:約80cm)			
FDD		USB 接続(USB1.1 準拠)外付け、3.5 型、3 モード(720KB/1.2MB/ 1.44MB) 対応*72			
ハードディスク	20GB	約20GB*56、Ultra ATA-100、4,200rpm、SMART 機能対応			
	40GB	約40GB*63、Ultra ATA-100、4,200rpm、SMART 機能対応			
	60GB	約60GB*63、Ultra ATA-100、4,200rpm、SMART 機能対応			
CD-ROM 系*66	CD-ROM	内蔵、最大24 倍速(最内周 10 倍速、最外周 24 倍速)			
	CD-R/RW with DVD-ROM *53*65*67	内蔵、CD-ROM 読み込み:最大24 倍速、CD-R 書き込み:最大24 倍速、 CD-RW 書き換え:最大10 倍速*61、DVD-ROM 読み込み:最大8 倍速、 DVD-RAM 読み込み:最大1 倍速*76			
バッテリー*62	ニッケル水素 バッテリー	駆動時間 (JEITA*59 準拠)	約2.1 ~ 2.8 時間 (約2.4 時間)	約1.2 ~ 1.5 時間 (約1.3 時間)	
		充電時間 (ON時/OFF時)	約2.5 時間 / 約2.5 時間		

*50: セクションによっては再セットアップ用CD-ROMは添付されておりません。HDDに格納してある再セットアップ用バックアップイメージ破損や誤って消去した場合などの媒体購入方法は<http://nx-media.ssnet.co.jp>をご参照ください。

*51: メモリを拡張する場合は、標準搭載されている増設RAMボードを取り外す必要がある場合があります。

*52: HDD内の約2.5GBを再セットアップ領域として使用。これらの「再セットアップ用バックアップイメージ」をCD-R媒体に書き出す場合には、ご購入時にセクションメニューでCD-R/RW with DVD-ROMの選択が必要です。

*53: DVDビデオ再生ツール「InterVideo® WinDVD™ 5」が添付されます。

*54: 再セットアップ用CD-ROM添付を選択した場合、HDDに再セットアップ用バックアップイメージは格納されておりません。

*56: 10GBがNTFS、残りもNTFSでフォーマット済み。また、最後の約2.5GBを再セットアップ領域として使用。ただしセクションメニューで再セットアップ用CD-ROM添付を選択した場合、HDDに再セットアップ用バックアップイメージは格納されておりません。

*57: セクションメニュー中の各オプションは単体販売は行っておりません。

*58: 接続対象機器、電波環境、周囲の障害物、設置環境、使用状況、ご使用のアプリケーションソフトウェア、OSなどによっても通信速度、通信距離に影響する場合があります。

*59: JEITA バッテリー動作時間測定法(Ver.1.0)に基づいて測定したバッテリー駆動時間です。

JEITA バッテリー動作時間測定法(Ver.1.0)

Windows® XP Professional にて測定。

駆動時間=(測定法 a+ 測定法 b)/2

測定法 a、b 共通条件 <条件>

- 1) 「電源オプションのプロパティ」・「アラーム」・「バッテリー低下アラーム」
・チェックボックスのチェックを外し、「バッテリー低下アラーム」を無効にする。
- 2) 「電源オプションのプロパティ」・「アラーム」・「バッテリー切れアラーム」
・チェックボックスのチェックを外し、「バッテリー切れアラーム」を無効にする。
- 3) LCD 輝度: 測定法 a に於いて 20cd を下回らない値に設定。
測定法 a: 輝度 8 段階中下から 2 段階
測定法 b: 輝度 8 段階中下から 1 段階
- 4) 「画面のプロパティ」・「スクリーンセーバー」タブ内の「スクリーンセーバー(S)」・「(なし)」に設定し、スクリーンセーバーを無効にする。
- 5) 「コントロールパネル」・「システム」から、有線 LAN 機能の「スマート パワーダウン」を「オン」に設定しています。

測定法 a <条件>

- 1) 動画再生ソフト:Windows Media Player にて連続再生。
- 2) 「電源オプションのプロパティ」・「電源設定」タブ内の「バッテリー使用」の項目を全て「なし」に設定。
- 3) 「サウンドとオーディオデバイスのプロパティ」・「音量」・「デバイスの音量」・「ミュート(M)」のチェックボックスにチェックを入れる。

測定法 b <条件>

- 1) デスクトップ画面の表示を行った状態で放置。
- 2) 「電源オプションのプロパティ」・「電源設定」タブ内の「バッテリー使用」の項目の「ハードディスクの電源を切る (I)」を「3 分後」に設定。他の項目は「なし」に設定。

*60: 業界団体 Wi-Fi Alliance の標準規格「Wi-Fi®」認定を取得した無線 LAN モジュールを内蔵しております。

*61: CD-RW メディアの書き換えにおいて、High Speed CD-RW メディアが使用できます。8 倍以上で書き換えるには、High Speed CD-RW メディアが必要です。

*62: バッテリー駆動時間や充電時間は、ご利用状況によって上記記載時間と異なる場合があります。バッテリーパックは消耗品です。長時間駆動設定時、CPU 動作性能は LOW モード。(インテル® Celeron® M プロセッサを除く。)

*63: 20GB が NTFS、残りも NTFS でフォーマット済み。また、最後の約 2.5GB を再セットアップ領域として使用。ただしセレクションメニューで再セットアップ用 CD-ROM 添付を選択した場合、HDD に再セットアップ用バックアップイメージは格納されておられません。

*65: 書き込みツール「RecordNow/DLA」が添付されます。

*66: コピーコントロール CD など、一部の音楽 CD の作成及び再生ができない場合があります。

*67: バッファアンダーランエラー防止機能付き。

*72: 1.44MB 以外(720KB/1.2MB)のフォーマット不可。

*76: 片面 4.7GB の DVD-RAM の速度です。カートリッジタイプの DVD-RAM メディア(TYPE 1)はご使用できません。また標準でサポートされるフォーマットは FAT32 のみです。

*77: DVD-R は DVD for General Ver2.0 に準拠したディスクの書き込みに対応しています。

*78: DVD-RW は、DVD-RW Ver1.1 に準拠したディスクの書き込みに対応しています。

ギガビットイーサネットLAN

●規格概要

項目	規格概要
準拠規格	ISO 8802-3、IEEE802.3、IEEE802.3u、IEEE802.3ab
ネットワーク形態	スター型ネットワーク
伝送速度	1000BASE-T 使用時：1000Mbps 100BASE-TX 使用時：100Mbps 10BASE-T 使用時：10Mbps
伝送路	1000BASE-T 使用時：UTP カテゴリ 5e 以上 100BASE-TX 使用時：UTP カテゴリ 5 10BASE-T 使用時：UTP カテゴリ 3 または 5
信号伝送方式	ベースバンド伝送方式
ステーション台数	最大 1024 台／ネットワーク
ステーション間距離／ ネットワーク経路長※	1000BASE-T：最大約 200m／ステーション間 100BASE-TX：最大約 200m／ステーション間 10BASE-T：最大約 500m／ステーション間 最大 100m／セグメント
メディアアクセス制御方式	CSMA/CD 方式

※：リピータの台数など、条件によって異なります。

LAN

●規格概要

項目	規格概要
準拠規格	ISO 8802-3、IEEE802.3、IEEE802.3u
ネットワーク形態	スター型ネットワーク
伝送速度	100BASE-TX 使用時：100Mbps 10BASE-T 使用時：10Mbps
伝送路	100BASE-TX 使用時：UTP カテゴリ 5 10BASE-T 使用時：UTP カテゴリ 3 または 5
信号伝送方式	ベースバンド伝送方式
ステーション台数	最大 1024 台／ネットワーク
ステーション間距離／ ネットワーク経路長※	100BASE-TX：最大約 200m／ステーション間 10BASE-T：最大約 500m／ステーション間 最大 100m／セグメント
メディアアクセス制御方式	CSMA/CD 方式

※：リピータの台数など、条件によって異なります。

無線LAN (IEEE802.11b/g)

無線LAN (IEEE802.11b/g)は、2.4GHz無線LAN (IEEE802.11b/g)対応機器と通信することができる無線LANです。

●2.4GHz無線LAN (IEEE802.11b/g)規格概要

項目	規格概要
準拠規格	IEEE802.11g、IEEE802.11b ARIB STD-T66
通信モード	IEEE802.11g : 54/48/36/24/18/12/6 (Mbpsモード) *1 IEEE802.11b : 11/5.5/2/1 (Mbpsモード) *1
変調方式	OFDM方式 (54/48/36/24/18/12/6Mbpsモード時) DS-SS方式 (11/5.5/2/1Mbpsモード時)
無線チャンネル	1 ~ 13ch
周波数帯域	2.4GHz帯域 (2.4 ~ 2.4835GHz)
セキュリティ	WPA (TKIP) WPA2 (AES) WEP (鍵長64bit/128bit *2) IEEE 802.1X

* 1 : 各規格による理論的な通信速度をもとにした通信モード表記であり、実効速度とは異なります。

* 2 : 設定可能な鍵長は、それぞれ40bit、104bitです。

無線LAN (IEEE802.11a/b/g)

無線LAN (IEEE802.11a/b/g)は、2.4GHz無線LAN (IEEE802.11b/g)規格と5GHz無線LAN (IEEE802.11a)規格を切り替えて通信することができる無線LANです。それぞれの無線LAN規格の概要は以下の通りです。

無線LAN (IEEE802.11a/b/g)は、Atheros Communications社が開発したワイヤレス通信の高速化技術「Super AG™」*4および長距離化技術「Atheros XR™ (eXtended Range)」*5に対応しています。

●2.4GHz無線LAN (IEEE802.11b/g)規格概要

項目	規格概要
準拠規格	IEEE802.11g、IEEE802.11b ARIB STD-T66
通信速度	IEEE802.11g : 54/48/36/24/18/12/6 (Mbps) *1 IEEE802.11b : 11/5.5/2/1 (Mbps) *1
変調方式	OFDM方式 (54/48/36/24/18/12/6Mbps) DS-SS方式 (11/5.5/2/1Mbps時)
無線チャンネル	1 ~ 13ch
周波数帯域	2.4GHz帯域 (2.4 ~ 2.4835GHz)
セキュリティ	WPA (TKIP/AES) WPA2 (AES) WEP (鍵長64bit/128bit/152bit *2) IEEE802.1X

●5GHz無線LAN (IEEE802.11a)規格概要

項目	規格概要
準拠規格	IEEE802.11a ARIB STD-T71
通信速度	54/48/36/24/18/12/6 (Mbps) *1
変調方式	OFDM方式
無線チャンネル	34ch、38ch、42ch、46ch
周波数帯域	5GHz帯域 (5.15 ~ 5.25GHz) *3
セキュリティ	WPA (TKIP/AES) WPA2 (AES) WEP (鍵長64bit/128bit/152bit *2) IEEE802.1X

*1 : 各規格による速度 (理論値) であり、実行速度とは異なります。接続対象機器、電波環境、周囲の障害物、設置環境、使用状況、ご使用のOS、アプリケーション、ソフトウェアなどによっても通信速度、通信距離に影響する場合があります。

*2 : 設定可能な鍵長は、それぞれ40bit、104bit、128bitです。

*3 : 5GHz無線LANの使用は、電波法令により屋内に限定されます。

*4 : Super AG™機能を利用するには、接続先の無線LAN機器もSuper AG™に対応している必要があります。

*5 : Atheros XR™機能を使用するには、接続先の無線LAN機器もAtheros XR™に対応している必要があります。

FAXモデム

項目		規格
適用回線		加入電話回線
ダイヤル方式		パルスダイヤル (10/20PPS) トーンダイヤル (DTMF)
FAX 機能	交信可能 ファクシミリ装置	ITU-T G3 ファクシミリ装置
	同期方式	半2重調歩同期方式
	通信規格*1	ITU-T V.17: 14,400/12,000/9,600/7,200bps V.29: 9,600/7,200bps V.27ter: 4,800/2,400bps V.21ch2: 300bps
	送信レベル	-11 ~ -15dBm (出荷時 -15dBm)
	受信レベル	-10 ~ -40dBm
	制御コマンド	EIA-578 拡張ATコマンド (CLASS1)
データモデム機能	同期方式	全2重調歩同期方式
	通信規格	ITU-T V.90: 56,000 ~ 28,000bps*2 V.34: 33,600 ~ 2,400bps V.32bis: 14,400 ~ 4,800bps V.32: 9,000 ~ 4,800bps V.22bis: 2,400/1,200bps V.22: 1,200/1,600bps V.21: 300bps
	エラー訂正	ITU-T V.42 (LAPM) MNP class4
	データ圧縮	ITU-T V.42bis MNP class5
	送信レベル	-11 ~ -15dBm (出荷時 -15dBm)
	受信レベル	-10 ~ -40dBm
	制御コマンド	HayesATコマンド準拠*3

- * 1 : 回線状態によって、通信速度が変わる場合があります。
- * 2 : 送信時は 33,600 ~ 2,400bps になります。
- * 3 : ATコマンドについては、『ATコマンド一覧』をご覧ください。

MEMO

ご注意

- (1) 本書の内容の一部または全部を無断転載することは禁じられています。
- (2) 本書の内容に関しては将来予告なしに変更することがあります。
- (3) 本書の内容については万全を期して作成いたしました。が、万一ご不審な点や誤り、記載もれなどお気付きのことがありましたら、ご購入元、またはNEC 121コンタクトセンターへご連絡ください。落丁、乱丁本はお取り替えいたします。
- (4) 当社では、本装置の運用を理由とする損失、逸失利益等の請求につきましては、(3)項にかかわらずいかなる責任も負いかねますので、あらかじめご了承ください。
- (5) 本装置は、医療機器、原子力設備や機器、航空宇宙機器、輸送設備や機器など、人命に関わる設備や機器、および高度な信頼性を必要とする設備や機器などへの組み込みや制御等の使用は意図されておりません。これら設備や機器、制御システムなどに本装置を使用され、人身事故、財産損害などが生じても、当社はいかなる責任も負いかねます。
- (6) 本機の内蔵ハードディスクにインストールされているWindows XP、および本機に添付のCD-ROMは、本機のみでご使用ください。
- (7) ソフトウェアの全部または一部を著作権の許可なく複製したり、複製物を頒布したりすると、著作権の侵害となります。
- (8) ハードウェアの保守情報をセーブしています。
- (9) この製品は、著作権保護技術を採用しており、米国と日本の特許技術と知的財産権によって保護されています。この著作権保護技術の使用には、マクロヴィジョン社の許可が必要です。またその使用は、マクロヴィジョン社の特別な許可がない限り、家庭での使用とその他一部の観賞用の使用に制限されています。この製品を分解したり改造することは禁じられています。
- (10) 本書に記載しているWebサイトは、2005年4月現在のものです。

Microsoft、Windows、Officeロゴ、Outlook、およびWindowsのロゴは、米国Microsoft Corporationの米国およびその他の国における商標または登録商標です。

Celeron、Intel、Intel SpeedStep、およびPentiumは、米国およびその他の国におけるIntel Corporationまたはその子会社の商標あるいは登録商標です。

McAfee、VirusScanおよびマカフィーは米国法人McAfee, Inc.またはその関係会社の登録商標です。

Adobe、およびReaderは合衆国およびその他の国におけるAdobe Systems Incorporatedの商標または登録商標です。

LANDeskは、LANDesk Software, Ltd.またはその子会社の米国およびその他の国における登録商標または商標です。

Sonic RecordNow!、およびSonic DLAは、Sonic Solutionsの登録商標です。

InterVideo、InterVideoロゴ、WinDVDはInterVideo, Inc.の商標または登録商標です。

Copyright 2005 InterVideo, Incorporated. All rights reserved.

StandbyDisk Solo、およびStandbyDisk Solo RBは、StandbySoft LLC / (株)ネットジャパンの商標です。

Symantec、Symantec ロゴは、Symantec Corporationの登録商標であり、各製品名はSymantec Corporationの登録商標または商標です。

©2005 Symantec Corporation, All rights reserved.

Super AGは、米国Atheros Communications, Inc.の商標です。

Atheros XRは、米国Atheros Communications, Inc.の商標です。

その他、本マニュアルに記載されている会社名、商品名は各社の商標、または登録商標です。

初版 2005年 5月

©NEC Corporation, NEC Personal Products, Ltd. 2005

日本電気株式会社、NECパーソナルプロダクツ株式会社の許可なく複製、改変などを行うことはできません。

853-810602-184-A

Printed in Japan

このマニュアルは再生紙(古紙率100%)を使用しています。



* 8 1 0 6 0 2 1 8 4 A *